

# STL324BQLH

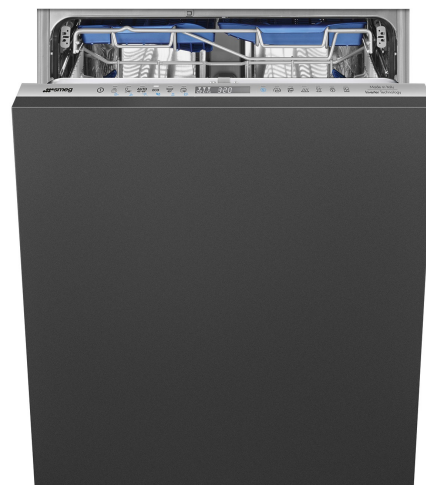

Rodzina produktów	Zmywarka
Szerokość	60 cm
Wysokość handlowa	86 cm
Instalacja	Do zabudowy
Panel kuchenny	Brak
Liczba koszy	3, FlexiDuo z prowadnicami EasyGlide
Silnik	Inverter 2.0
Kod EAN	8017709307462



## Programy



Liczba programów	12+2	Auto 45-65	Tak
Temperatura zmywania	38, 45, 50, 55, 65, 70, 75 °C	Mix	Tak
Namaczanie	Tak	Cichy (-2 dB)	Tak
Ekspres 27'	Tak	Intensywny	Tak
Kryształ	Tak	Automatyczne czyszczenie	Tak
Ekspres 60'	Tak	Hygiene 99,9%	Tak
ECO	Tak	Delikatny	Tak
Green express	Tak	Blachy	Tak

## Opcje



Opcja Dry Assist+	Tak	Opcja programów specjalnych	Tak
Funkcja opóźnionego startu	Do 24 godzin	Funkcja Czyste i Lśniące	Tak
FlexiZone - 1/2 załadunku	Tak		

## Kosze



Kolor koszy	Szary	Prowadnice ExtraGlide	Tak
Kolor elementów koszy	Szary		

<b>Uchwyt</b>	Plastikowy z wkładką ze stali nierdzewnej na górnym i dolnym koszu	<b>Rozmiar największego naczynia w koszu górnym</b>	19,0 cm
<b>Górny kosz</b>	Z 3 składanymi stelażami	<b>Dolny kosz</b>	Z 4 składanymi stelażami
<b>Uchwyt na kieliszki</b>	Tak	<b>Dolny kosz ze specjalnymi wkładkami, optymalizującymi proces suszenia</b>	Tak
<b>Regulacja wysokości górnego kosza</b>	3 poziomy	<b>Rozmiar największego naczynia w koszu dolnym</b>	35,0 cm
		<b>Kolor wewnętrznych elementów</b>	Niebieski

## Specyfikacja techniczna



<b>Szerokość (mm)</b>	598 mm	<b>Max. twardość wody</b>	100°FH;58°dH
<b>Głębokość (mm)</b>	550 mm	<b>System suszenia</b>	Naturalne suszenie kondensacyjne, z systemem automatycznego otwierania drzwi Dry Assist + na koniec cyklu
<b>Rodzaj wyświetlacza</b>	Wyświetlacz LED	<b>Zabezpieczenie przed parą</b>	Z tworzywa sztucznego
<b>Wysokość produktu (mm)</b>	858 mm	<b>Materiał zbiornika</b>	Stal nierdzewna
<b>Sterowanie</b>	Elektroniczne dotykowe sterowanie	<b>Filtr</b>	Stal nierdzewna
<b>Wyświetlacz</b>	Opóźnienie startu, Wskaźnik czasu trwania cyklu, Zużycie	<b>Ukryty element grzewczy</b>	Tak
<b>Grafika programów</b>	Symbole	<b>Zawiasy</b>	Zawiasy samopoziomujące, ślizgowe, FlexiFit
<b>Wskaźnik braku soli</b>	Lampka	<b>Min. i max. ciężar frontu</b>	2,5 - 10 kg
<b>Wskaźnik braku nabluszczacza</b>	Lampka	<b>Min. i max. wysokość cokołu</b>	50 - 215 mm
<b>Wskaźnik zakończenia cyklu</b>	ActiveLight - wskazanie pracy urządzenia na podłodze	<b>Możliwość montażu w kolumnie</b>	Tak
<b>Auto switch-off</b>	Tak	<b>Regulowane nóżki</b>	7 cm, od 860 do 930 mm
<b>System zmywania</b>	Planetarny	<b>Additional gaskets</b>	Yes, with stainless steel plate
<b>Trzecie górne ramie spryskujące</b>	Pojedyncze	<b>Tylna obudowa</b>	Tak
<b>Zmiękczacz wody</b>	Z elektronicznym sterowaniem	<b>Głębokość zmywarki z otwartymi drzwiami (mm)</b>	1168 mm
<b>Aquatest - czujnik zabrudzenia wody</b>	Tak	<b>Regulacja tylnych nóżek od frontu</b>	Tak
<b>Zabezpieczenie przed zalaniem</b>	Aquastop - pełne zabezpieczenie	<b>Górna pokrywa</b>	Z tworzywa sztucznego
<b>Podłączenie wody</b>	Pojedyncze; Możliwość podłączenia ciepłej wody (max 60°C) - oszczędność energii elektrycznej do 35%		

## Wydajność / Nowa Etykieta Energetyczna



Klasa efektywności energetycznej	B	Czas trwania cyklu	4:25 h:min
Energy consumption [per 100 cycles, based on the eco programme]	64 kWh	Poziom emitowanego hałasu akustycznego	42 dB(A) re 1 pW
Pojemność znamionowa (ps)	14	Klasa emisji hałasu akustycznego	B
Zużycie wody (na cykl)	9,0 litres	Indeks wydajności energetycznej (EEI)	37,8

## Podłączenie elektryczne

Moc	1800 W	Typ połączenia	1 fazowy
Natężenie prądu (A)	10 A	Długość przewodu zasilającego (cm)	140 cm
Napięcie	220-240 V	Wtyczka	(F;E) Schuko
Częstotliwość (Hz)	50 Hz		

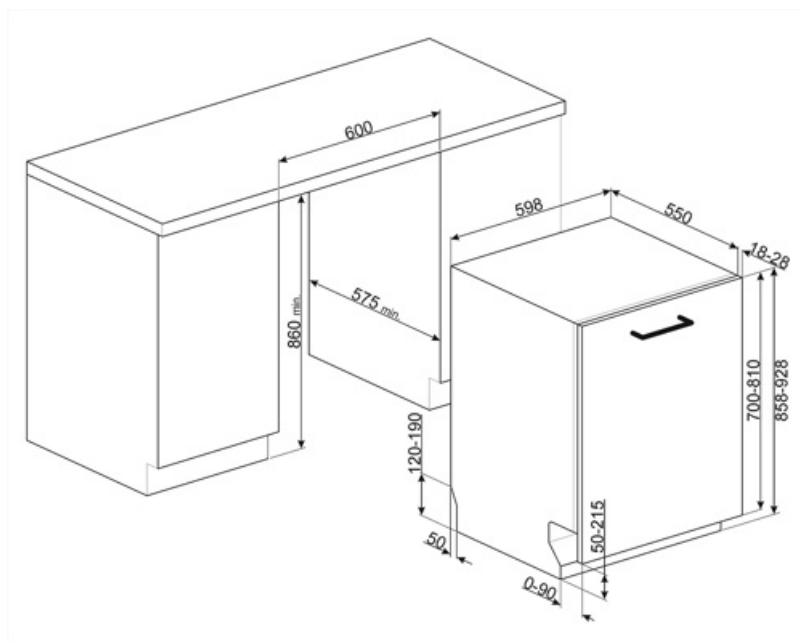

## Kompatybilne Akcesoria



### KIT86CX-1

Door kit, stainless steel, Canali handle, fully integrated dishwasher h.86 cm  
Compatible with models with Flexifit and fixed fulcrum hinges.



### KIT86PORTRD



### KIT86PORTX-1



### KIT86SPRMW



### KIT86PORTAN-1



### KIT86PORTWH-1



### KIT86SPRAN



### KIT86SPRX



### KITFLEXI

Kit for 60cm dishwashers with FlexiFit hinges for door panel weight >11 kg (max 15 kg 82 cm and 13,5 kg 86 cm)



### KITGH

Zestaw składanych uchwytów do szkła, do zmywarek 60 cm. Do montażu na górnym koszu.



### KITPL60B

Zestaw odbojników w kolorze białym z regulacją wysokości i głębokości. Może być instalowany na wszystkich modelach w pełni zintegrowanych i podblatowych z zawiasami o zmiennej wysokości lub FlexiFit.



### KITPL60N

Zestaw odbojników w kolorze czarnym z regulacją wysokości i głębokości. Może być instalowany na wszystkich modelach w pełni zintegrowanych i podblatowych z zawiasami o zmiennej wysokości lub FlexiFit.



### KITPL60X

























Zestaw odbojników ze stali nierdzewnej z regulacją wysokości i głębokości. Może być instalowany na wszystkich modelach w pełni zintegrowanych i podblatowych z zawiasami o zmiennej wysokości lub FlexiFit.















### KITPLV2

Zestaw przedłużający do zmywarek i pralek: długość 2 m

## Słowniczek oznaczeń

 <p>Active light to ledowe światło umieszczone pod zmywarką, dzięki któremu na podłodze widoczna jest czerwona plamka sygnalizująca trwający cykl zmywania.</p>	 <p>Aquatest mierzy czystość wody podczas programu automatycznego i automatycznie zapewnia minimalne zużycie wody i energii.</p>
 <p>Aby poprawić suszenie naczyń bez pozostawiania zacieków.</p>	 <p>Klasa efektywności energetycznej B</p>
 <p>Opcja Clean&amp;Shine: Dla doskonałych efektów mycia, opcja ta dodaje do cyklu mycia dodatkowe płukanie, które dodatkowo nadaje naczyniom wyższy połysk.</p>	 <p>Instalacja w kolumnie</p>
 <p>Wysokość 86 cm</p>	 <p>Opóźniony start: Opcja umożliwiająca przesunięcie rozpoczęcia żądanego programu o maksymalnie 24 godziny, aby zaprogramować zmywarkę na pracę w żądanym czasie.</p>
 <p>FlexiDuo: Koszyk FlexiDuo pozwala na optymalny załadunek sztućców oraz małych filiżanek. Koszyk składa się z dwóch ruchomych modułów.</p>	 <p>Zawiasy FlexiFit: Modele z zawiasami FlexiFit można montować w kuchniach z cokołem zaledwie 5 cm.</p>
 <p>Flexizone: System pozwala na umycie niewielkiej ilości naczyń, oszczędzając przy tym zużycie energii, wody oraz redukując czas pracy urządzenia.</p>	 <p>System prowadnic ExtraGlide sprawia, że drugi kosz pracuje jeszcze płynniej i bardziej miękko. Ułatwia ruch nawet przy pełnym załadunku, a dzięki zwiększonemu wychyleniu ułatwia wkładanie naczyń do kosza.</p>
 <p>Poziom hałasu</p>	 <p>System planetarnego zmywania</p>
 <p>Program prania</p>	 <p>Program Kieliszki dedykowany jest do delikatnych naczyń takich jak kieliszki czy porcelana.</p>
 <p>Program delikatny został zaprojektowany dla delikatnych naczyń, które nie są mocno brudne.</p>	 <p>Eco: ten ekonomiczny program prania wykorzystuje małą ilość wody i energii, aby zapewnić najbardziej przyjazną dla środowiska opcję czyszczenia.</p>
 <p>Normalny: Program normalny jest odpowiedni do codziennego użytku.</p>	 <p>Namaczanie: Specjalna funkcja namaczania naczyń i sztućców w zimnej wodzie.</p>
 <p>Szybki 27 min: Program, który trwa 27 min i jest odpowiedni do lekkich zabrudzeń.</p>	 <p>Ultra czysty: Opcja Ultra czysty zapewnia finalne płukanie w temperaturze 70°C, co pozwala na wyeliminowanie wszystkich bakterii.</p>
 <p>Ustawienie nr 14</p>	 <p>Większość modeli zmywarek jest wyposażonych w system Total Aquastop, który pozwala uniknąć zalania mieszkania w przypadku nieszczelności urządzenia. Zmywarka posiada czujnik poziomu wody, który blokuje dopływ wody do urządzenia w przypadku nieszczelności.</p>

-  Sterowanie dotykowe: Wybrane modele piekarników, płyt kuchennych oraz okapów posiadają panele dotykowe zwiększające komfort użytkowania.
-  Program prania o niskim zużyciu wody i energii.
-  Cykl czyszczenia zmywarki. Cykl należy rozpocząć przy pustym urządzeniu, bez naczyń. Zaleca się uruchamianie programu co 2-3 miesiące, przy użyciu specjalnych środków do mycia naczyń.
-  Umożliwia włączenie dodatkowych programów po wybraniu ich razem z dowolnym cyklem prania.
-  Program blach do pieczenia: do intensywnego czyszczenia blach w piekarniku. Umieść blachy w dolnym koszu zmywarki.
-  Prace mające na celu ciągłe doskonalenie pozwoliły na stworzenie drugiej generacji silnika Inverter 2.0, charakteryzującego się większą wydajnością i trwałością w czasie, co pozwala na uzyskanie bardzo wysokiej wydajności oraz niższego zużycia energii i poziomu hałasu.
-  System WaterSave zapewnia najlepsze rezultaty zmywania przy minimalnej ilości zużywanej wody, w zależności od modelu zmywarki.
-  Szybki cykl zmywania normalnie zabrudzonych naczyń i patelni, nawet z zaschniętymi resztkami. Naczynia są myte i suszone w ciągu 60 minut.
-  SILENT: Cykl zmywania odpowiedni dla normalnie zabrudzonych naczyń, nawet z zaschniętymi resztkami. Zapewnia maksymalną redukcję hałasu i dlatego jest idealny, jeśli chcesz go uruchomić w nocy.
-  Opcja Dry Assist +, oprócz oszczędności energii, zapewnia idealne wysuszenie naczyń poprzez automatyczne otwarcie drzwi po zakończeniu cyklu zmywania.
-  Higiena 99,9%: Program mycia w wysokiej temperaturze. Płukanie w 75°C gwarantuje usunięcie 99,9% zarazków i bakterii.
-  **8,7**  
Klasa energetyczna