

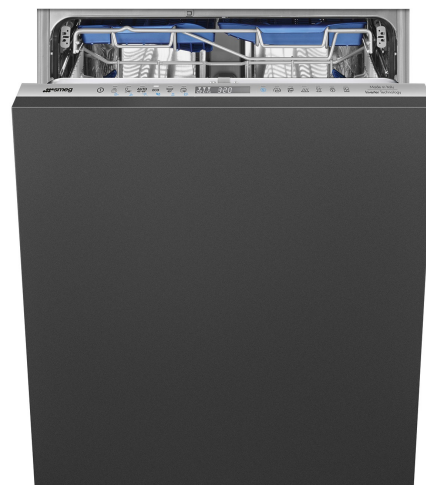











# STL324BQLH



<b>Família</b>	Máquina de lavar louça
<b>Acabamento</b>	Cinza
<b>Acabamentos</b>	Cinza
<b>Largura</b>	60 cm
<b>Altura comercial</b>	MAXI 86 cm
<b>Instalação</b>	De encastre total
<b>Painel de cozinha</b>	Não fornecido
<b>Nº de cestos</b>	3, FlexiDuo com Easy Glide
<b>Motor</b>	Inverter 2.0
<b>Código EAN</b>	8017709307462



## Programas / Funções

<b>Nº de programas</b>	12+2	
<b>Temperaturas de lavagem</b>		
38	45	50
55	65	70
75		
<b>Pré-lavagem</b>		
<b>Rápido 27 min</b>		
<b>Vidros</b>		
<b>Expresso 60 min</b>		
<b>Eco</b>		
<b>Green express</b>		
<b>Auto 45-65</b>		
<b>Mix</b>		
<b>Silencioso (-2 dB)</b>		
<b>Intensivo</b>		
<b>Self clean</b>		

Esterilizar 99,9%



Delicado



Tabuleiros



## Opções



Dry Assist +

Yes

Opção programas especiais

Sim

Opção de início diferido

de 1 a 24 H, com pré-lavagem automática

Opção Limpo & brilhante

Sim

Opção FlexiZone 1/2 carga distribuída

Sim

## Cestos



Cor dos cestos

Cestos em cinzentos

Guias telescópicas em aço inox ExtraGlide (deslizar fácil)

Sim

Cor dos componentes dos cestos

Acessórios internos em cinzento

Diâmetro máx. do prato no cesto superior

19,0 cm

Puxador

Puxadores em plástico com inserção de aço inox nos cestos superior e inferior

Cesto inferior

Com 4 suportes rebatíveis

Cesto superior

3 suportes rebatíveis

Cesto inferior com sistema antigotas para secagem otimizada

Sim

Suporte para copos

Yes

Diâmetro máx. do prato no cesto inferior

35,0 cm

Cesto superior ajustável em altura

Em 3 níveis (5 cm)

Cor dos componentes internos

Azul

## Especificações técnicas

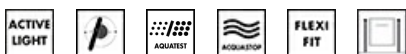

Largura

598 mm

Dureza máxima da água

100°fH;58°dH

Profundidade do produto (mm)

550 mm

Sistema de secagem

Secagem por condensação natural, com Dry Assist, abertura automática da porta no final do ciclo

Altura

858 mm

Proteção do vapor

Proteção de vapores em plástico

Comandos

Comandos eletrónicos

Material da cuba

Cuba em aço inox

Tipo de display

LED display

Filtro

Filtros em aço inox

Display

Programação de início diferido, Indicação da duração do programa, Indicação do tempo para fim do programa, Consumos

Resistência de aquecimento oculta

Sim

Gráfico dos programas

Símbolos

Dobradiças

Porta equilibrada por dobradiças Flexifit, eixo variável por deslize

Luz indicadora de falta de sal

Luz indicadora falta de sal

Luz indicadora de falta de abrilhantador	Luz indicadora falta de abrilhantador	Peso min. e máx. do painel frontal	2 - 10 kg
Indicador de fim do programa	ActiveLight, luz no pavimento durante o programa	Altura min. e máx. do rodapé	50 - 215 mm
Sistema de lavagem	Sistema de lavagem Planetário, melhores resultados com menos água	De coluna	Sim
Terceiro aspersor superior	Individual	Pés reguláveis em altura	Sem rodapé com porta de 860 a 930 mm
Descalcificador	Ajuste automático ao nível de dureza da água	Additional gaskets	Yes, with stainless steel plate
Sensor Aquatest para análise da sujidade da água	Sim	Tampo traseiro	Sim
Sistema de proteção anti inundação	Acquastop proteção Total	profundidade da máquina de lavar louça com porta aberta (mm)	1168
Alimentação de água	Admissão de água até 60°C para poupar até 35% de energia	Pé traseiro regulável à frente	Sim
		Tampo superior	Tampo superior em plástico

## Prestações / Etiqueta energética



Número de talheres	14	Energy Efficiency Index (EE)	37.5
Eficiência energética	B	Nível de ruído	42 dB(A) re 1pW



Classe de eficiência energética	B	Duração do programa ECO	4:25 h:min
Consumo de energia ponderado por 100 ciclos programa ECO	64 kWh	Emissão de ruído aéreo	42 dB(A) re 1 pW
Nº serviços programa ECO	14	Classe de emissão de ruído aéreo	B
Consumo de água no programa ECO	9.0 l	Energy efficiency Index (EEI)	37.8

## Ligação elétrica

Ficha elétrica	(F;E) Schuko	Frequência (Hz)	50 Hz
Potência nominal	1800 W	Tipo de ligação	Ligação monofásica
Corrente (Amperes)	10 A	Comprimento do cabo de alimentação	140 cm
Tensão (Volts)	220-240 V		

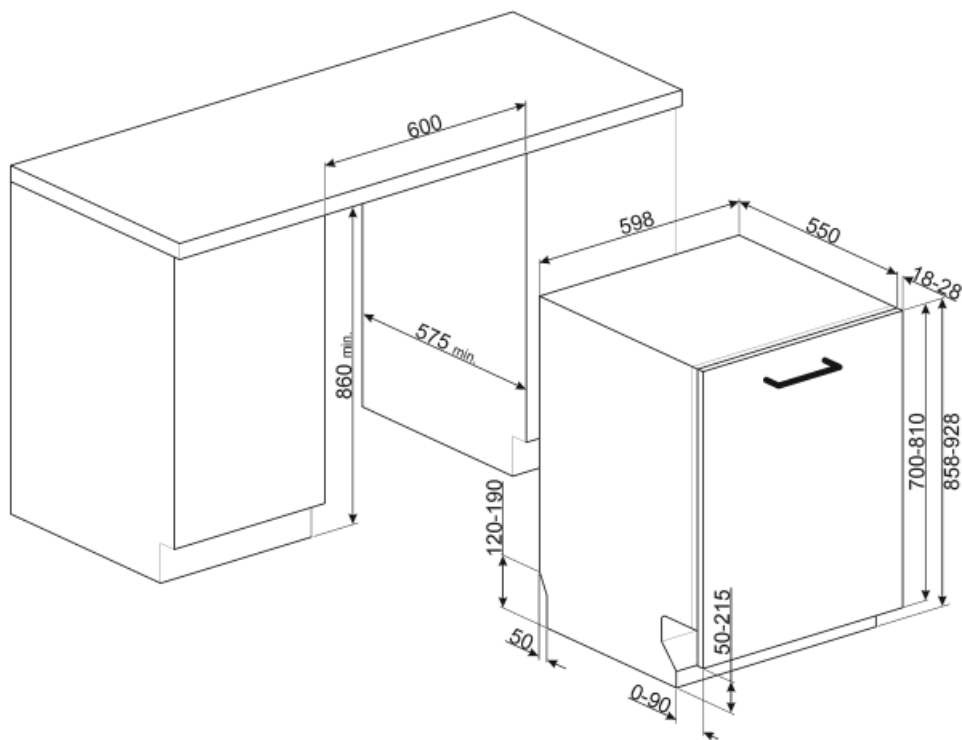

## Not included accessories



### KITPL60N

Toekick Kit in Black colour with adjustable height and deepness. Can be installed over all the fully integrated and underbench models with variable fulcrum or flexifit hinges.



### KITPL60X

Toekick Kit in Stainless Steel with adjustable height and deepness. Can be fitted over all the fully integrated and underbench models with variable fulcrum or flexifit hinges.



### KITFLEXI

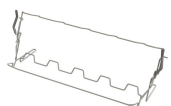

### KITGH

Kit glass holder. It has to be fitted on the first basket but only if there are foldable racks



### KIT86CX



### KITPL60B





















Toekick Kit in White colour with adjustable height and deepness. Can be installed over all the fully integrated and underbench models with variable fulcrum or flexifit hinges.



### KITPLV2

Kit extension for dishwasher and washing machine: lenght mt. 2

## Symbols glossary (TT)

	Active Light: A máquina emite uma luz encarnada no pavimento para indicar que a máquina está em funcionamento. Muito útil uma vez que as máquinas da Smeg são muito silenciosas.		O sistema Aquatest mede a clareza da água durante um programa automático e garante o consumo mínimo de água e energia.
	As Pastilhas Antigotas reduzem o contacto entre a louça e o cesto, evitando a acumulação de partículas de água. Melhora a qualidade da secagem.		Instalação em coluna: estão equipadas com barras laterais para isolamento e com dobradiças FlexiFit para que o painel inferior fique alinhado com o painel da porta.
	Máquinas de lavar louça, de encastre com 86 cm de altura. São os modelos MAXI da Smeg para encastrar em bancadas de cozinha mais altas ou em móveis de coluna para melhorar a ergonomia de utilização.		A opção Início Diferido permite definir a hora de arranque do programa. No entanto, a pré-lavagem é sempre feita imediatamente para garantir a eliminação dos resíduos mais difíceis.
	FlexiDuo: permite organizar talheres ou copos pequenos, conchas, ou utensílios volumosos como quiser. O cesto FlexiDuo é composto por dois módulos separados e móveis, que podem ser ajustados individualmente.		As dobradiças FlexiFit permitem suportar painéis decorativos mais pesados – até 10 Kg nas máquinas Maxi 86 cm de altura, e até 11 Kg nas máquinas de 82 cm de altura. O movimento do eixo permite utilizar rodapés entre 5 e 21 cm de altura e o pouco espaço exigido para movimentar a porta torna esta solução também apropriada para instalação em coluna.
	FlexiZone 1/2 carga: indicado para lavar cargas menores. Não há restrições quanto à zona do cesto e em que cesto se coloca, proporcionando flexibilidade de carga total.		Guias Extra Glide: extremamente deslizantes em ambas as direções. É maior a estabilidade do segundo cesto e aumentam o alcance de extração e consequentemente a acessibilidade.
	Nível de ruído: Indica o ruído em dB(A) de acordo com as normas e diretrizes europeias e conforme mencionado na etiqueta energética e na ficha de produto.		Sistema de lavagem Planetarium: através do movimento duplo e simultâneo do suporte e do braço a 65 rpm, a água atinge a máxima cobertura para garantir o melhor aproveitamento da água.
	Auto 45°-65°: programa automático que regula a duração do ciclo, dependendo das necessidades de pré-lavagem e de enxaguamento.		Crystals: The Crystals programme is dedicated to delicate dishes such as glasses and china.
	Delicado: programa adequado para louça delicada e não muito suja.		Eco: programa de lavagem económica. Utiliza baixa quantidade de água e energia para fornecer a opção de lavagem mais ecológica.
	Normal: o programa é adequado para louça mista normal e utensílios de cozinha de uso diário, sem incrustações.		Pré-lavagem: pensado para fazer uma lavagem curta a frio. Utilizada para tirar os resíduos maiores da louça quando a máquina ainda não está totalmente carregada para efetuar um programa de lavagem.
	Rápido 27 min: lavagem rápida em apenas 27 minutos à temperatura de 38°C. Programa desenvolvido especificamente para louça pouco suja e quando se pretende proceder à lavagem imediatamente após o uso.		UltraClean: lava e enxagua a 70°C nos últimos 10 minutos para uma limpeza mais profunda. Tem um efeito de higienização e é indicado para biberões, tábuas de madeira e colheres de pau.



Número de talheres: Indica a carga máxima em serviços padrão aconselhada na máquina para obter os menores consumos.



Acquastop total: além da proteção parcial Acquastop presente em todas as máquinas de lavar louça Smeg, alguns modelos possuem um dispositivo eletrónico instalado na mangueira de entrada de água, que monitoriza os níveis de água na máquina, deteta vazamentos na mangueira e desliga o fornecimento de água imediatamente se necessário.



Litros: consumo de água no programa normativo. Consoante o modelo, pode apresentar um consumo de 12 a 6,5 litros. As máquinas que apresentam consumos muito reduzidos de 6,5 L têm a tecnologia inovadora WaterSave que permite a melhor gestão da água.



Green Express: programa rápido mas de baixo consumo de energia. Lava a 55°C, enxagua a 70°C e seca a louça, em 90 minutos.



Express 60 min: este programa rápido lava e seca a louça em 60 minutos. A lavagem é feita a 65°C, havendo um enxaguamento a 70°C na fase final (55°C se selecionado o modo para poupar energia). No fim, dá-se a secagem.



Limpeza interior: programa de lavagem da máquina. Deve ser feito com a máquina vazia a cada 2-3 meses, utilizando detergentes específicos para máquinas de lavar louça. A higienização da máquina elimina odores e permite resultados de lavagem superiores.



Silencioso: programa para reduzir o ruído durante a lavagem. Ideal para ser utilizado durante os períodos de descanso.



Allows you to enable additional programs when selected together with any wash cycle. After having selected the required wash cycle, press the button (



The Dry Assist + option, in addition to saving energy, ensures perfect drying of the dishes by opening the door automatically at the end of the washing cycle.



Clean&Shine option: For perfect cleaning results, this option adds an extra rinse to the wash cycle, which also gives the dishes a higher gloss.



Lavar tabuleiro para bolos: para uma limpeza intensiva dos tabuleiros do forno. Colocar os tabuleiros no cesto inferior da máquina de lavar louça.



Classe de eficiência energética do produto declarada na etiqueta energética e na ficha do produto e em conformidade com os regulamentos UE.



Esterilizar 99,9%: programa certificado pela VDE, elimina 99,99% dos vírus e bactérias. Ideal para uma lavagem intensiva de pratos, panelas, frigideiras, tábuas de cortar e biberões. Evita as alergias.



The work aimed at continuous improvement has allowed the creation of the second generation of the Inverter motor 2.0, characterised by greater efficiency and durability over time, which allows very high performance and a lower energy consumption and noise level.