

# STL324BQLH

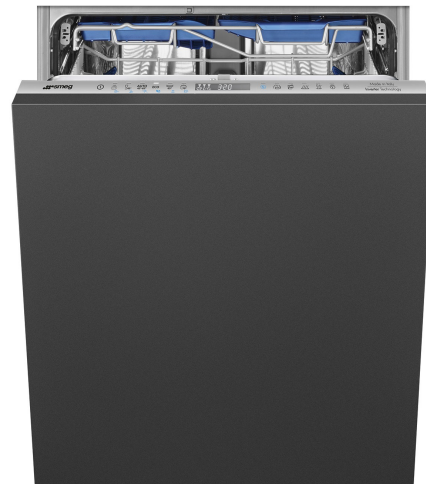

Produktgrupp	Diskmaskin
Kommersiell bredd	60 cm
Kommersiell höjd	86 cm
Installation	Integrerad
Snickerilucka	Ingår ej
Antal korgar	3, FlexiDuo med Easy Glide
Motor	Inverter 2.0
EAN-kod	8017709307462



## Program



Antal program	12+2	Autosensor 45–65	Ja
Temperatur för disk	38, 45, 50, 55, 65, 70, 75 °C	Mix	Ja
Avspolning	Ja	Tyst (-2 dB)	Ja
Express 27 min	Ja	Intensiv	Ja
Kristall	Ja	Självrengöring	Ja
Full express – 60 minuter	Ja	Hygien 99,9 %	Ja
Eco	Ja	Findisk	Ja
Green express	Ja	Plåtar	Ja

## Alternativ

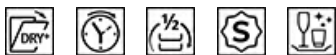

Dry Assist+-alternativ	Ja	Alternativet specialprogram	Ja
Fördröjd start	Upp till 24 timmar med automatisk sköljning	Clean&Shine-alternativ	Ja
Flexizone, halv last i över- eller underkorg	Ja		

## Korgar



Färg på korgar	Grå	Glidskenor "Extra Glide"	Ja
Färg på korgens delar	Grå		

<b>Handtag</b>	I plast med inlägg i rostfritt stål på övre och nedre korgen	<b>Maxstorlek på disk i överkorg</b>	19,0 cm
<b>Överkorg</b>	Med 3 fällbara ställ	<b>Nederkorg</b>	Med fyra fällbara ställ
<b>Glashållare</b>	Ja	<b>Nederkorg med anti-droppinsats</b>	Ja
<b>Nivåjustering av överkorg</b>	På tre horisontella nivåer	<b>Maxdiameter på tallrik i underkorg</b>	35,0 cm
		<b>Färg på innerdetaljer</b>	Blå

## Teknisk specifikation



<b>Bredd produkt (mm)</b>	598 mm	<b>Max vattenhårdhet</b>	100°FH;58°dH
<b>Djup produkt (mm)</b>	550 mm	<b>Torksystem</b>	Naturlig kondensortorkning med det automatiska lucköppningssystemet Dry Assist + vid cykelns slut
<b>Typ av display</b>	LED-display	<b>Ångskydd</b>	I plast
<b>Produktens höjd (mm)</b>	858 mm	<b>Material på innerutrymme</b>	Rostfritt stål
<b>Kontrolltyp</b>	Elektronisk touchkontroll	<b>Filter</b>	Rostfritt stål
<b>Typ av display</b>	Fördröjd start, Programindikator, Förbrukning	<b>Dolt värmeelement</b>	Ja
<b>Grafik program</b>	Symboler	<b>Gångjärn</b>	Självbalanserande med glidskenor, FLEXIFIT
<b>Saltindikator</b>	Ja	<b>Min. and max. vikt på frontlucka</b>	2 - 10 kg
<b>Indikator för sköljning</b>	Ja	<b>Min. and max sockelhöjd</b>	50 - 215 mm
<b>Indikator vid programslut</b>	Active Light	<b>Kan installeras i högskåp</b>	Ja
<b>Disksystem</b>	Planetarium	<b>Justerbara fötter</b>	7 cm, från 860 till 930 mm
<b>Tredje spolarm</b>	Enkel	<b>Additional gaskets</b>	Yes, with stainless steel plate
<b>Avhårdare</b>	Med elektronisk styrning	<b>Bakre skydd</b>	Ja
<b>Grumlighetssensor - Aquatest</b>	Ja	<b>Diskmaskinens med öppen lucka (mm)</b>	1168
<b>Översvämningskydd</b>	Total Aquastop	<b>Bakre fot justerbar framifrån</b>	Ja
<b>Vattenanslutning</b>	Enkel; kallt/varmt vatten upp till 60°C-varmt vatten ger en energibesparing på upp till 35%	<b>Övre skydd</b>	I plast

## Prestanda/Energimärkning – Reg. 2019

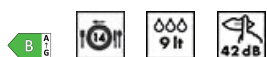

<b>Energieffektklass</b>	B	<b>Programlängd</b>	4:25 h:min
<b>Energiförbrukning [per 100 cykler, vid användning av ekoprogrammet]</b>	64 KWh	<b>Luftburet akustiskt buller räknat i dB(A) re 1 pW</b>	42 dB(A) re 1 pW
<b>Nominell kapacitet (ps)</b>	14	<b>Utsläppsklass för luftburet akustiskt buller</b>	B
<b>Vattenförbrukning [per cykel]</b>	9,0 litres	<b>Energieffektivitetsindex (EII)</b>	37,8

## Elektrisk anslutning

Typ av kontakt	(F;E) Eurokontakt	Frekvens	50 Hz
Anslutningseffekt	1800 W	Typ av anslutning	1-fas
Ström	10 A	Sladdens längd	140 cm
Spänning	220-240 V		

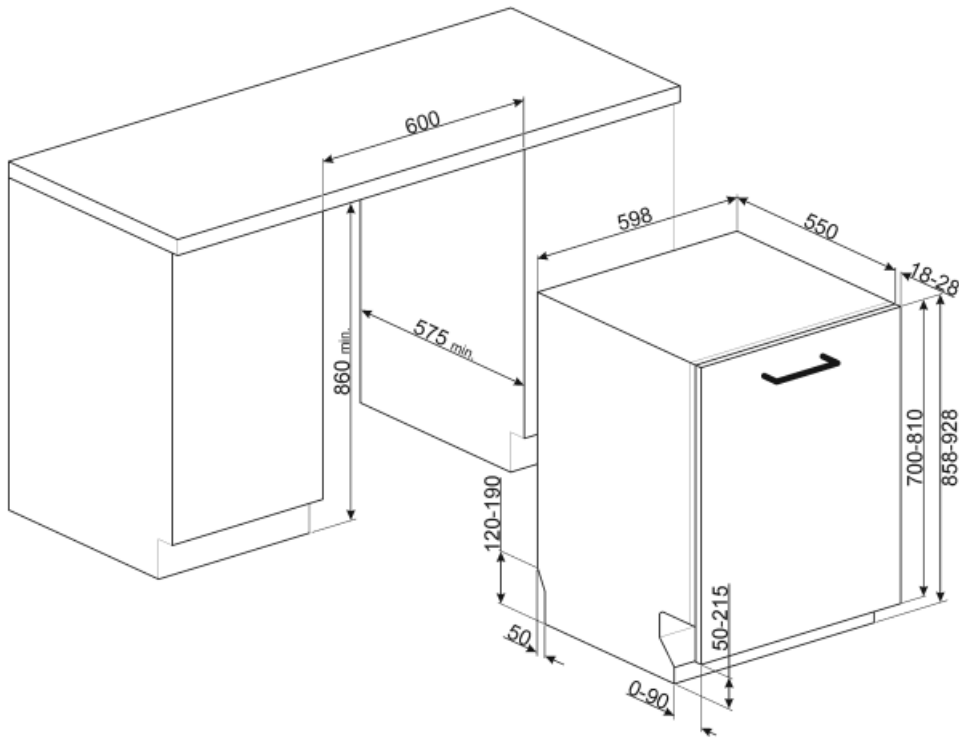

## Tillbehör ingår ej



### KITPL60N

Svart sockelkit med ställbar höjd och djup. Passar till alla helintegrerade och underbyggnadsdiskmaskiner med fast och FlexiFitgångjärn.



### KITPL60X

Socketkit i rostfritt stål med ställbar höjd och djup. Passar till alla helintegrerade och underbyggnadsdiskmaskiner med fast och FlexiFitgångjärn.



### KITPL60B

Vitt sockelkit med ställbar höjd och djup. Passar till alla helintegrerade och underbyggnadsdiskmaskiner med fast och FlexiFitgångjärn.



### KITPLV2

Förlängningskit till diskmaskiner och tvättmaskiner 2m

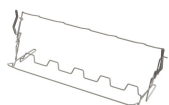

### KITGH

Vinglashållare för nedre diskmaskinskorgen. \*\*Passar endast i korgar med fällbara tallriksstöd.\*\*



### KIT86PORTX-1



### KIT86PORTAN-1

























### KITFLEXI





Kit for 60cm dishwashers with FlexiFit hinges for door panel weight >11 kg (max 15 kg 82 cm and 13,5 kg 86 cm)



### KIT86PORTWH-1

## Symbols glossary (TT)

	Activelight är en LED-lampa som projicerar en röd fläck på golvet under diskmaskinen när apparaten används.		Aquatest mäter vattnets klarhet under ett autoprogram och säkerställer automatiskt minsta förbrukning av vatten och energi.
	Anti-dropp: Vissa modeller av diskmaskiner är utrustade med specialister som förbättrar torkningsprocessen.		Installation i stapel
	COMM_HEIGHT_86_72dpi		Fördröjningstimer: Fördröjningstimern kan skjuta upp start av programmet med upp till 24 timmar.
	FlexiDuo: FlexiDuo 3: e bestickkorgen gör att du kan ordna bestick eller små koppar, slevor eller skrymmande redskap hur du vill: den består av två separata och rörliga delar.		Modeller med Flexi Fit-gångjärn kan installeras i kök med en sockel ner till 5 cm. Med denna nya gångjärnsdesign har panelen en glidrörelse från botten till överst och undviker eventuella störningar mellan panelen och sockeln.
	FlexiZone: Flexizonen med ½ belastning låter dig tvätta en reducerad belastning, vilket sparar energi, vatten och tid och det finns inga begränsningar för var föremålen placeras.		Skensystemet ExtraGlide gör att den andra korgen glider ännu smidigare och mjukare. Detta förenklar rörligheten även när korgen är fullastad, och tack vare den ökade förskjutningen blir det enklare att föra in diskgodset i korgen.
	Ljudnivå: Utmärkt isolering och speciella enheter som håller ljudnivån på ett minimum.		Disksystemet Planetarium, med ett högt antal rotationer per minut, garanterar att hela tanken täcks, tack vare samtidig rotation av basen och spolarmarna, vilket ger utmärkta diskresultat.
	Auto 45 °C–65 °C: Autoprogrammet reglerar cykelns längd beroende på om det finns behov av fördisk samt antalet sköljningar som behövs.		Kristall: Kristallprogrammet är särskilt utformat för ömtåligt diskods som glas och porslin.
	Fin: Diskprogrammet Fin är utformat för ömtåligt diskods som inte är jättesmutsigt.		Eco: Eco, det här ekonomiska tvättprogrammet använder en mindre mängd vatten och energi i syfte att erbjuda det mest miljövänliga tvättalternativet.
	Mix: Mix-programmet passar för blandat porslin och vardagsgrytor och kastruller som inte har särskilt mycket intorkad smuts.		Blötlägningsprogram: Blötlägningsprogrammet sköljer disken för att undvika att smutsen torkar in.
	Express 27 min: "Express 27 min"-programmet är en snabb diskcykel vid låg temperatur för lätt nedsmutsad disk.		Ultrarent: Alternativet Ultrarent utför en slutgiltig sköljning i en hög temperatur på 70 °C vilket eliminerar praktiskt taget alla bakterier.
	Plats för 14 kuvert: Antal kuvert.		Totalt Acquastop: Utöver det delvisa Acquastop-skydd som finns i alla Smegs diskmaskiner så har vissa modeller en elektronisk enhet monterad på vatteninloppsslangen. Denna kontrollerar vattennivån i maskinen, upptäcker läckor i slangen och stänger av vattentillförseln omedelbart vid behov.

-  **Pekkontroll:** Användarvänliga pekkontroller gör det möjligt att programmera apparaten med en enkel knapptryckning.
-  **GREEN EXPRESS** Tvättprogram med låg vatten- och energiförbrukning.
-  **Rengöringscykel** för diskmaskinen. Cykeln ska startas i en tom maskin utan disk. Vi rekommenderar att programmet körs var 2–3 månad och att ett speciellt diskmaskinsrengöringsmedel används.
-  Tillåter dig att aktivera ytterligare program när de väljs tillsammans med valfri tvättcykel. När önskad tvättcykel har valts, tryck på knappen (
-  **Clean&Shine**-alternativ: Detta alternativ lägger till en extra sköljning i diskcykeln för perfekta resultat som även ger disken mer glans.
-  **Energieffektivitetsklass B**
-  Arbetet som syftar till kontinuerlig förbättring har lett till skapandet av den andra generationens invertermotor 2.0, som ger en väldigt hög prestanda och hållbarhet över tiden, samt lägre energiförbrukning och ljudnivå.
-  **Systemet WaterSave** garanterar de bästa diskresultaten med den lägsta vattenförbrukningen beroende på diskmaskinens modell.
-  **Snabb diskcykel** för normalt nedsmutsat, blandat diskgodis som tallrikar och grytor, även med intorkade rester. Diskgodset diskas och torkas på 60 min.
-  **TYST:** Diskcykel som passar för normalt nedsmutsad disk, även med intorkade rester. Försäkrar maximal ljuddämpning och är därför perfekt för den som vill köra programmet på natten.
-  **Dry Assist+**-alternativ, utöver att vara energisparande så försäkrar detta alternativ att diskgodset torkar perfekt eftersom luckan öppnas automatiskt vid diskcykelns slut.
-  **Bakplåtsprogram:** för intensiv rengöring av ugnsplåtar. Placera plåtarna i diskmaskinens underkorg.
-  **HYGIEN 99,9 %** Diskprogram med hög temperatur. Sköljningen vid 75° garanterar att 99,9 % av alla bakterier och mikroorganismer avlägsnas.