

# STL324BQLLW

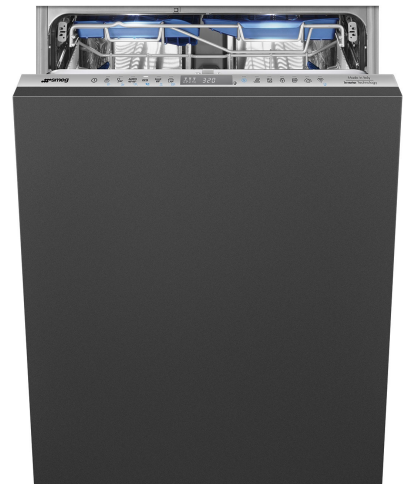

Produktgruppe	Oppvaskmaskine
Kommersiell bredde	60 cm
Kommersiell høyde	82 cm
Installasjonstype	Integret
Kjøkkenpanel	Medfølger ikke
Ant. kurver	3 FlexiDuo med Easy Glide
Motor	Inverter 2.0
EAN-kode	8017709307066



## Programs



Antall programmer	12+2	Auto sensor 45-65	Ja
Vasketemperaturer	38, 45, 50, 55, 65, 70, 75 °C	Mix	Ja
Bløtlegging	Ja	Stille (-2 dB)	Ja
Ekspress 27'	Ja	Intens	Ja
Glass	Ja	Selvrens	Ja
Full ekspress - 60 minutter	Ja	Hygiene 99,9%	Ja
ECO	Ja	Finvask	Ja
Grønn ekspress	Ja	Brett	Ja

## Funksjoner



Dry Assist + funksjonsvalg	Ja	FlexiZone for halv last i over- eller underkurv	Ja
Forsinkelsestimerfunksjon	Opp til 24 timer, med automatisk bløtlegging	Spesialprogramvalg	Ja





## Kurver







Farge på kurv	Grå	Skyveskinner ekstra gli	Ja
Farge på kurvdeler	Grå		

<b>Håndtak</b>	I plast med rustfritt stål innsatt i øvre og nedre kurv	<b>Maksimal belastning i oppvaskmaskinens øvre kurv</b>	19,0 cm
<b>Øvre kurv</b>	Med 3 sammenleggbare hyller	<b>Nedre kurv</b>	Med fire sammenleggbare hyller
<b>Glassholder</b>	Ja	<b>Nedre kurv med antidrypp innlegg</b>	Ja
<b>Høydejustering av den øvre kurv</b>	I tre horisontale nivåer	<b>Maksimal belastning i oppvaskmaskinens underkurv</b>	30,0 cm
		<b>Farge innvendige deler</b>	Blå

## Tekniske egenskaper

					
<b>Bredde (mm)</b>	598 mm	<b>Maks vannhardhet</b>	100°FH;58°DH		
<b>Dybde (mm)</b>	545 mm	<b>Tørkesystem</b>	Naturlig kondenstørking, med Dry Assist + automatisk døråpnesystem ved endt syklus		
<b>Antall tegn i display</b>	LED-display	<b>Dampbeskyttelse</b>	I plast		
<b>Produktets høyde (mm)</b>	818 mm	<b>Innvendig lys</b>	Med hvite LED		
<b>Kontroller</b>	Elektronisk trykkontroll	<b>Rørmateriale</b>	Rustfritt stål		
<b>Display</b>	Forsinket start, Programindikator, Forbruk	<b>Filter</b>	Rustfritt stål		
<b>Grafikk program</b>	Symboler	<b>Skjult varmeelement</b>	Ja		
<b>På / av-indikator</b>	Ja	<b>Hengsler</b>	Selvbalanserende, glidningg, FlexiFit		
<b>Saltlys indikator</b>	Lampe	<b>Min. og Max frontpanelvekt</b>	2 - 11 kg		
<b>Skyllehjelp indikator</b>	Lampe	<b>Min. og Max. Høyde sokkelist</b>	50 - 215 mm		
<b>Stoppesyklus indikator</b>	Active Light	<b>Justerbare føtter</b>	7 cm, fra 820 til 890 mm		
<b>Vaskesystem</b>	Planetarium	<b>Additional gaskets</b>	Yes, with stainless steel plate		
<b>Tredje spylearm</b>	Enkelt	<b>Bakdeksel</b>	Ja		
<b>Vann mykner</b>	Med elektronisk innstilling	<b>Dybde på oppvaskmaskine med åpen dør (mm)</b>	1146		
<b>Turbiditet sensor</b>	Ja	<b>Bakføttene justerbar fra forsiden</b>	Ja		
<b>Aquatest</b>		<b>Øvre deksel</b>	I plast		
<b>Flomvern system</b>	Total Aquastop				
<b>Vanntilførselsrør</b>	Enkelt; kaldt/varmt vann opptil 60 °C - opp til 35 % energibesparelse				

## Ytelse / Energimerking - Reg. 2019

			
<b>Energieffektivitetsklasse</b>	B	<b>Programvarighet</b>	4:25 h:min
<b>Energiforbruk [per 100 sykluser, basert på eco-program]</b>	64 KWh	<b>Luftbåren akustisk støyemisjon</b>	42 dB(A) re 1 pW
<b>Merkeytelse (ps)</b>	14	<b>Luftbåren akustisk støyemisjonsklasse</b>	B
<b>Vannforbruk [per syklus]</b>	9.0 litres		

## Elektrisk tilkobling

Støpseltype	(F;E) Schuko	Frekvens	50 Hz
Nominell effekt	1800 W	Type tilkobling	Single-fase
Strøm	10 A	Lengde på ledning	140 cm
Spenning	220-240 V		

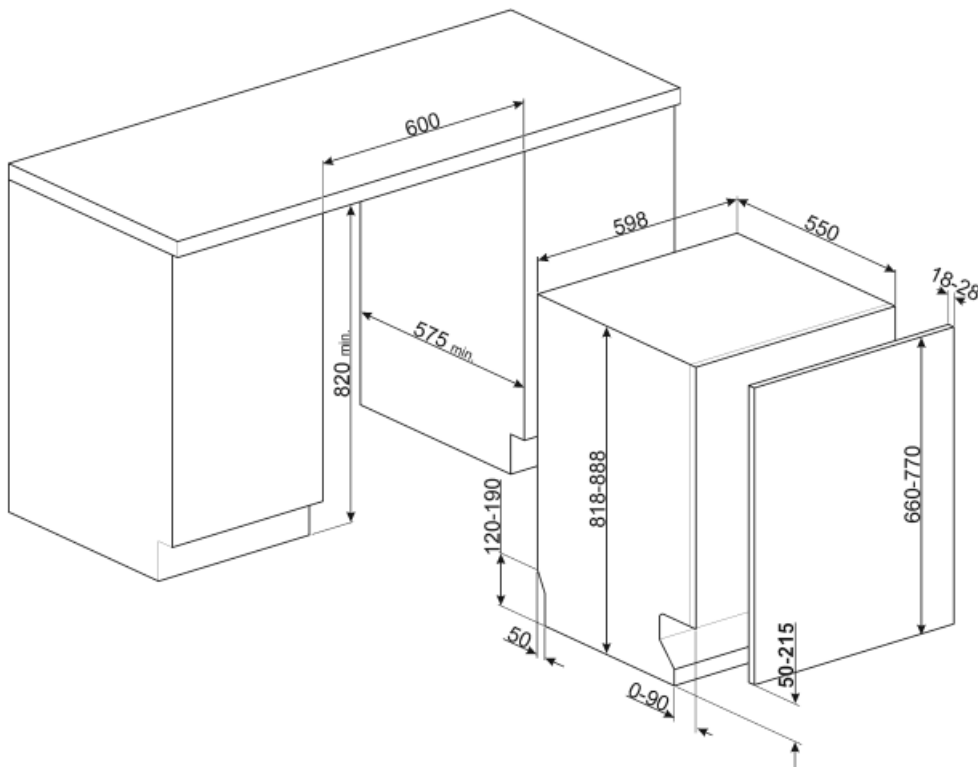

## Not included accessories



### KITPL60N

Monteringssett for sokkellist i sort farge med justerbar høyde. Kan monteres over alle fullintegrerte og underbenkmodeller med fast svinghengsel. Kan også installeres på modeller med variabelt svinghengsel eller flexifit-hengsler.



### KITPL60X

Monteringssett for sokkellist i rustfritt stål med justerbar høyde. Kan monteres over alle fullintegrerte og underbenkmodeller med fast svinghengsel. Kan også installeres på modeller med variabelt svinghengsel eller flexifit-hengsler.



### KITFLEXI

Kit for 60cm dishwashers with FlexiFit hinges for door panel weight >11 kg (max 15 kg 82 cm and 13,5 kg 86 cm)

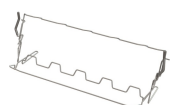

### KITGH

Kit glass holder. It has to be fitted on the first basket but only if there are foldable racks



### KIT82CX



### KITPL60B

Monteringssett for sokkellist i hvit farge med justerbar høyde. Kan monteres over alle fullintegrerte og underbenkmodeller med fast svinghengsel. Kan også installeres på modeller med variabelt svinghengsel eller flexifit-hengsler.

























### KITPLV2













Kit extension for dishwasher and washing machine: lenght mt. 2



### KIT82CN

## Symbols glossary (TT)

	ActiveLight er en led-lampe som projiserer et rødt punkt på gulvet under oppvaskmaskinen når apparatet er i bruk.		Aquatest-sensoren er en elektrisk sensor som måler grad av vanngjennomsiktighet i den innledende bløtleggingsfasen. Basert på målte verdier vil sensoren stille inn det best egnede programmet, slik at man oppnår de beste vaskeresultatene med minimum mengde vann.
	For å forbedre tørkingen av oppvasken.		82 cm høyde
	Forsinkelsetid: Ekstravalg som utsetter starten til det ønskede programmet med opptil 24 timer, slik at man kan programmere oppvaskmaskinen så den starter ved ønsket tidspunkt.		FlexiDuo: FlexiDuo bestikkurven gjør det mulig å plassere bestikk eller små kopper, øser eller plasskrevende redskaper på den måten du ønsker. Den har to separate og flyttbare moduler.
	FlexiFit-hengsler gjør at kjøkkenpanelet glir over døren på oppvaskmaskinen, noe som gir en minimum sokkellishøyde på 5 cm.		FlexiZone: Halv-last FlexiZone gjør det mulig å vaske en redusert last mens det spares energi, vann og tid, og det finnes ingen restriksjoner hva angår plassering.
	ExtraGlide-skinnesystemet gjør at den andre kurven glir enda glattere og mykere. Gir en flytende bevegelse også ved full belastning, samtidig som den forenkler innsetting av tallerkener og bestikk i kurven.		Støynivå: Ypperlig isolasjon og spesialenheter reduserer støy til et minimum.
	Vaskeprogrammet GRØNN EKSPRESS med lavt vann- og energiforbruk.		Planetarium vaskesystem, med høy rotasjon per minutt, garanterer komplett dekning av tanken, takket være simultan rotasjon i base og spylere, samt ypperlige vaskeresultater.
	Auto 45°- 65°: Autoprogrammet regulerer lengden på syklusen avhengig av behovet for forvask og antall skyllinger som kreves.		Krystall: Krystallprogrammet er egnet for delikat vask av for eksempel glass og porselen.
	Delikat: Delikat vaskeprogram er utviklet for skjøre og moderat skitne tallerkener og bestikk.		Eco: Dette økonomiske vaskeprogrammet bruker en lav mengde vann og strøm for et mer miljøvennlig vaskevalg.
	Mix: Mix-programmet er egnet for blandet servise, samt hverdagspotter og panner, uten spesielle fastbrente rester.		Soak-program: Soak-programmet er en skyllesyklus for å unngå at urenheter størkner.
	Express 27': Express 27'-programmet er en hurtig vaskesyklus ved lav temperatur, for moderat skitten oppvask.		Ultraclean: Ultraclean-valget foretar en avsluttende skylling ved høy temperatur på 70 °C og fjerner tilnærmet alle bakterier.
	Plass til 14 kuvert: Antall kuvert.		Apparater med WiFi-forbindelse. Via SmegConnect App er det mulig å overvåke og fjerne styre apparatene via smarttelefon og nettbrett (iOS og Android).

-  **Total Aquastop:** I tillegg til den delvise Aquastop på alle oppvaskmaskiner fra Smeg, har noen modeller en elektronisk enhet montert i vanninnløpsslangen som overvåker maskinens vannnivå, registrerer lekkasjer i slangen og slår av vannforsyningen umiddelbart hvis nødvendig.
-  **Systemet WaterSave** sikrer de beste vaskeresultater med minimalt vannforbruk, avhengig av oppvaskmaskinens modell.
-  **Hurtigvask** for normalt skitten blandet oppvask, slik som tallerkener og panner, også med størknede rester. Oppvask- og tørkeprogram varer i 60 minutter.
-  **SILENT:** Syklus for normalt skitten oppvask, også med størknede rester. Sikrer maksimal støyreduksjon og derfor ideelt hvis du ønsker å la den gå om natten.
-  **DRY Assist + funksjonsvalget** gir, i tillegg til å spare energi, en optimal tørking av bestikk og tallerkener ved å automatisk åpne døren ved enden av vaskesyklusen.
-  **Energieffektivitetsklasse B**
-  **Arbeidet som tar sikte på** kontinuerlig forbedring har muliggjort en andre generasjons invertermotor 2.0, karakterisert ved høyere effektivitet og holdbarhet over tid, noe som gir svært høy ytelse og lavere energiforbruk og støynivå.
-  **Touch-kontroll:** Enkelt touch-kontroll som gjør at apparatet kan programmeres med et enkelt tastetrykk.
-  **WiFi-forbindelse**
-  **Rengjøringscyklus** for oppvaskmaskin. Syklusen burde startes med tom maskin, uten oppvask. Det anbefales å kjøre programmet 2-3 ganger i måneden med spesialoppvaskmiddel.
-  **Lar deg velge** tilleggsprogram når den velges sammen med andre vaskesykluser. Etter å ha valgt ønsket vaskesyklus trykker man på knappen (
-  **Bakebrettprogram:** For intensiv rengjøring av ovnsbrettene. Sett brettene i nedre skuff i oppvaskmaskinen.
-  **HYGIENE 99.9% Høytemperaturs** vaskeprogram. 75° skylling garanterer fjerning av 99.9% av basiller og bakterier.