

STL324BQLLW



| | |
|-------------------|--------------------------------------|
| Rodzina produktów | Zmywarka |
| Szerokość | 60 cm |
| Wysokość handlowa | 82 cm |
| Instalacja | Do zabudowy |
| Panel kuchenny | Brak |
| Liczba koszy | 3, FlexiDuo z prowadnicami EasyGlide |
| Silnik | Inverter 2.0 |
| SmegConnect | Tak |
| Kod EAN | 8017709307066 |



Programy / Funkcje



| | | | |
|----------------------|-------------------------------|--------------------------|-----|
| Liczba programów | 12+2 | Auto 45-65 | Tak |
| Temperatura zmywania | 38, 45, 50, 55, 65, 70, 75 °C | Mix | Tak |
| Namaczanie | Tak | Cichy (-2 dB) | Tak |
| Ekspres 27' | Tak | Intensywny | Tak |
| Kryształ | Tak | Automatyczne czyszczenie | Tak |
| Ekspres 60' | Tak | Hygiene 99,9% | Tak |
| ECO | Tak | Delikatny | Tak |
| Green express | Tak | Blachy | Tak |

Opcje

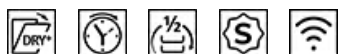

| | | | |
|----------------------------|--------------|-----------------------------|-------|
| Opcja Dry Assist+ | Tak | Opcja programów specjalnych | Tak |
| Funkcja opóźnionego startu | Do 24 godzin | Połączenie WiFi | Wi-Fi |
| FlexiZone - 1/2 załadunku | Tak | | |

Kosze



| | | | |
|-----------------------|-------|-----------------------|-----|
| Kolor koszy | Szary | Prowadnice ExtraGlide | Tak |
| Kolor elementów koszy | Szary | | |

| | | | |
|--|--|--|--------------------------|
| Uchwyt | Plastikowy z wkładką ze stali nierdzewnej na górnym i dolnym koszu | Rozmiar największego naczynia w koszu górnym | 19,0 cm |
| Górny kosz | Z 3 składanymi stelażami | Dolny kosz | Z 4 składanymi stelażami |
| Uchwyt na kieliszki | Tak | Dolny kosz ze specjalnymi wkładkami, optymalizującymi proces suszenia | Tak |
| Regulacja wysokości górnego kosza | 3 poziomy | Rozmiar największego naczynia w koszu dolnym | 30,0 cm |
| | | Kolor wewnętrznych elementów | Niebieski |

Specyfikacja techniczna

| | | | | | |
|--|---|---|---|--|--|
| | | | | | |
| Szerokość (mm) | 598 mm | Max. twardość wody | 100°FH;58°dH | | |
| Głębokość (mm) | 545 mm | System suszenia | Naturalne suszenie kondensacyjne, z systemem automatycznego otwierania drzwi Dry Assist + na koniec cyklu | | |
| Rodzaj wyświetlacza | Wyświetlacz LED | Zabezpieczenie przed parą | Z tworzywa sztucznego | | |
| Wysokość produktu (mm) | 818 mm | Oświetlenie wnętrza | Biały | | |
| Sterowanie | Elektroniczne dotykowe sterowanie | Materiał zbiornika | Stal nierdzewna | | |
| Wyświetlacz | Opóźnienie startu, Wskaźnik czasu trwania cyklu, Zużycie | Filtr | Stal nierdzewna | | |
| Grafika programów | Symbole | Ukryty element grzewczy | Tak | | |
| Przycisk Włącz/Wyłącz | Tak | Zawiasy | Zawiasy samopoziomujące, ślizgowe, FlexiFit | | |
| Wskaźnik braku soli | Lampka | Min. i max. ciężar frontu | 2,5 - 11 kg | | |
| Wskaźnik braku nabłyszczacza | Lampka | Min. i max. wysokość cokołu | 50 - 215 mm | | |
| Wskaźnik zakończenia cyklu | ActiveLight - wskazanie pracy urządzenia na podłodze | Regulowane nóżki | 7 cm, od 820 do 890 mm | | |
| System zmywania | Planetarny | Additional gaskets | Yes, with stainless steel plate | | |
| Trzecie górne ramie spryskujące | Pojedyncze | Tylna obudowa | Tak | | |
| Zmiękczacz wody | Z elektronicznym sterowaniem | Głębokość zmywarki z otwartymi drzwiami (mm) | 1146 | | |
| Aquatest - czujnik zabrudzenia wody | Tak | Regulacja tylnych nóżek od frontu | Tak | | |
| Zabezpieczenie przed zalaniem | Aquastop - pełne zabezpieczenie | Górna pokrywa | Z tworzywa sztucznego | | |
| Podłączenie wody | Pojedyncze; Możliwość podłączenia ciepłej wody (max 60°C) - oszczędność energii elektrycznej do 35% | | | | |

Wydajność / Nowa Etykieta Energetyczna

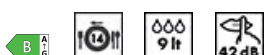

| | | | |
|---|------------|--|------------------|
| Klasa efektywności energetycznej | B | Czas trwania cyklu | 4:25 h:min |
| Energy consumption [per 100 cycles, based on the eco programme] | 64 KWh | Poziom emitowanego hałasu akustycznego | 42 dB(A) re 1 pW |
| Pojemność znamionowa (ps) | 14 | Klasa emisji hałasu akustycznego | B |
| Zużycie wody (na cykl) | 9,0 litres | Indeks wydajności energetycznej (EEI) | 37,8 |

Podłączenie elektryczne

| | | | |
|---------------------|--------------|------------------------------------|----------|
| Wtyczka | (F;E) Schuko | Częstotliwość (Hz) | 50 Hz |
| Moc | 1800 W | Typ połączenia | 1 fazowy |
| Natężenie prądu (A) | 10 A | Długość przewodu zasilającego (cm) | 140 cm |
| Napięcie | 220-240 V | | |

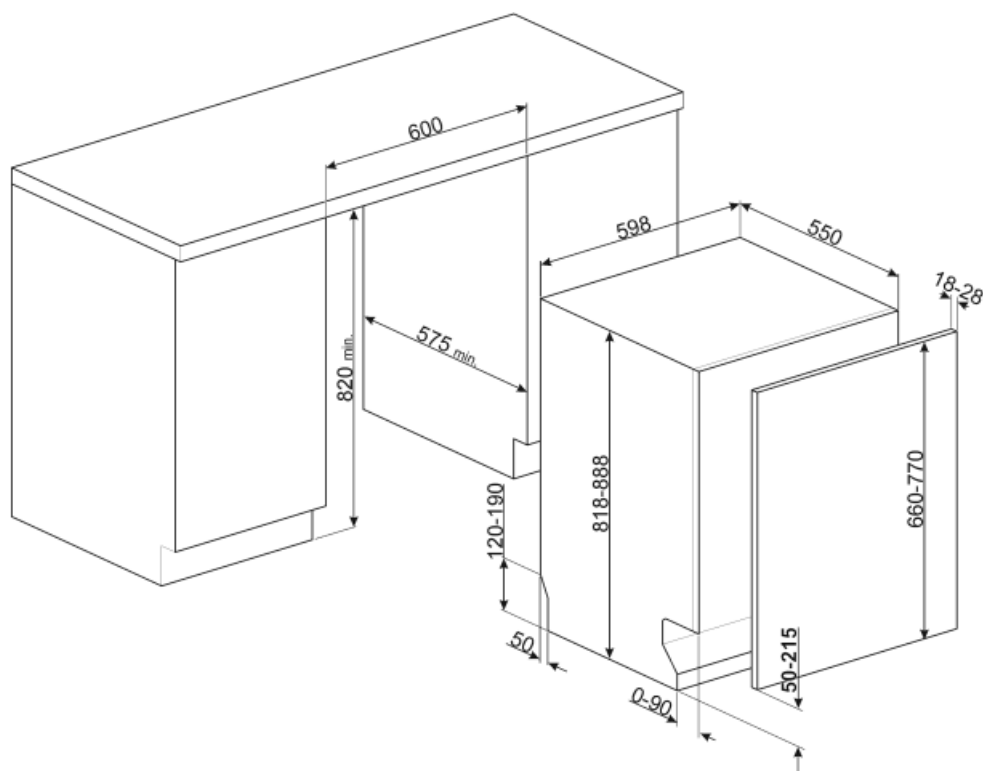

Not included accessories



KITPL60N

Zestaw odbojników w kolorze czarnym z regulacją wysokości i głębokości. Może być instalowany na wszystkich modelach w pełni zintegrowanych i podblatowych z zawiasami o zmiennej wysokości lub FlexiFit.



KITPL60X

Zestaw odbojników ze stali nierdzewnej z regulacją wysokości i głębokości. Może być instalowany na wszystkich modelach w pełni zintegrowanych i podblatowych z zawiasami o zmiennej wysokości lub FlexiFit.



KITFLEXI

Kit for 60cm dishwashers with FlexiFit hinges for door panel weight >11 kg (max 15 kg 82 cm and 13,5 kg 86 cm)

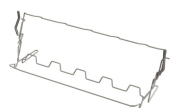

KITGH

Zestaw składanych uchwytów do szkła, do zmywarek 60 cm. Do montażu na górnym koszu.



KIT82CX



KITPL60B

Zestaw odbojników w kolorze białym z regulacją wysokości i głębokości. Może być instalowany na wszystkich modelach w pełni zintegrowanych i podblatowych z zawiasami o zmiennej wysokości lub FlexiFit.



























KITPLV2











Zestaw przedłużający do zmywarek i pralek: długość 2 m



KIT82CN

Symbols glossary (TT)

| | |
|---|--|
|  <p>Active light to ledowe światło umieszczone pod zmywarką, dzięki któremu na podłodze widoczna jest czerwona plamka sygnalizująca trwający cykl zmywania.</p> |  <p>Aquatest mierzy czystość wody podczas programu automatycznego i automatycznie zapewnia minimalne zużycie wody i energii.</p> |
|  <p>Aby poprawić suszenie naczyń bez pozostawiania zacieków.</p> |  <p>Wysokość 82 cm</p> |
|  <p>Opóźniony start: Opcja umożliwiająca przesunięcie rozpoczęcia żadanego programu o maksymalnie 24 godziny, aby zaprogramować zmywarkę na pracę w żdanym czasie.</p> |  <p>FlexiDuo: Koszyk FlexiDuo pozwala na optymalny załadunek sztućców oraz małych filiżanek. Koszyk składa się z dwóch ruchomych modułów.</p> |
|  <p>Zawiasy FlexiFit: Modele z zawiasami FlexiFit można montować w kuchniach z cokołem zaledwie 5 cm.</p> |  <p>Flexizone: System pozwala na umycie niewielkiej ilości naczyń, oszczędzając przy tym zużycie energii, wody oraz redukując czas pracy urządzenia.</p> |
|  <p>System prowadnic ExtraGlide sprawia, że drugi kosz pracuje jeszcze płynniej i bardziej miękko. Ułatwia ruch nawet przy pełnym załadunku, a dzięki zwiększonemu wychyleniu ułatwia wkładanie naczyń do kosza.</p> |  <p>Poziom hałasu</p> |
|  <p>Program prania o niskim zużyciu wody i energii.</p> |  <p>System planetarnego zmywania</p> |
|  <p>Program prania</p> |  <p>Program Kieliszki dedykowany jest do delikatnych naczyń takich jak kieliszki czy porcelana.</p> |
|  <p>Program delikatny został zaprojektowany dla delikatnych naczyń, które nie są mocno brudne.</p> |  <p>Eco: ten ekonomiczny program prania wykorzystuje małą ilość wody i energii, aby zapewnić najbardziej przyjazną dla środowiska opcję czyszczenia.</p> |
|  <p>Normalny: Program normalny jest odpowiedni do codziennego użytku.</p> |  <p>Namaczanie: Specjalna funkcja namaczania naczyń i sztućców w zimnej wodzie.</p> |
|  <p>Szybki 27 min: Program, który trwa 27 min i jest odpowiedni do lekkich zabrudzeń.</p> |  <p>Ultra czysty: Opcja Ultra czysty zapewnia finalne płukanie w temperaturze 70°C, co pozwala na wyeliminowanie wszystkich bakterii.</p> |
|  <p>Ustawienie nr 14</p> |  <p>Urządzenia z łącznością Wi-Fi. Poprzez aplikację SmegConnect możliwe jest monitorowanie i zdalne sterowanie urządzeniami poprzez smartfon i tablet (iOS i Android).</p> |
|  <p>Większość modeli zmywarek jest wyposażonych w system Total Aquastop, który pozwala uniknąć zalania mieszkania w przypadku nieszczelności urządzenia. Zmywarka posiada czujnik poziomu wody, który blokuje dopływ wody do urządzenia w przypadku nieszczelności.</p> |  <p>Sterowanie dotykowe: Wybrane modele piekarników, płyt kuchennych oraz okapów posiadają panele dotykowe zwiększające komfort użytkownika.</p> |

-  System WaterSave zapewnia najlepsze rezultaty zmywania przy minimalnej ilości zużywanej wody, w zależności od modelu zmywarki.
-  Szybki cykl zmywania normalnie zabrudzonych naczyń i patelni, nawet z zaschniętymi resztkami. Naczynia są myte i suszone w ciągu 60 minut.
-  SILENT: Cykl zmywania odpowiedni dla normalnie zabrudzonych naczyń, nawet z zaschniętymi resztkami. Zapewnia maksymalną redukcję hałasu i dlatego jest idealny, jeśli chcesz go uruchomić w nocy.
-  Opcja Dry Assist +, oprócz oszczędności energii, zapewnia idealne wysuszenie naczyń poprzez automatyczne otwarcie drzwi po zakończeniu cyklu zmywania.
-  Klasa efektywności energetycznej B
-  Prace mające na celu ciągłe doskonalenie pozwoliły na stworzenie drugiej generacji silnika Inverter 2.0, charakteryzującego się większą wydajnością i trwałością w czasie, co pozwala na uzyskanie bardzo wysokiej wydajności oraz niższego zużycia energii i poziomu hałasu.
-  Połączenie Wi-Fi
-  Cykl czyszczenia zmywarki. Cykl należy rozpocząć przy pustym urządzeniu, bez naczyń. Zaleca się uruchamianie programu co 2-3 miesiące, przy użyciu specjalnych środków do mycia naczyń.
-  Umożliwia włączenie dodatkowych programów po wybraniu ich razem z dowolnym cyklem prania.
-  Program blach do pieczenia: do intensywnego czyszczenia blach w piekarniku. Umieść blachy w dolnym koszu zmywarki.
-  Higiena 99,9%: Program mycia w wysokiej temperaturze. Płukanie w 75°C gwarantuje usunięcie 99,9% zarasków i bakterii.