

# STL332CH

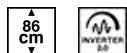

Famille	Lave-vaisselle
Largeur commerciale	60 cm
Hauteur commerciale	86 cm
Type d'installation	Tout intégrable
Panneau de cuisine	Non fourni
Nombre de paniers	3, Flexi
Moteur	Inverter 2.0
Code EAN	8017709307431



## Programmes



Nombre de programmes	10+1	Mixte	oui
Températures de lavage	38, 45, 50, 55, 65, 70, 75 °C	Silence (-2 dB)	oui
Trempage	oui	Intensif	oui
Rapide 27 min	oui	Autonettoyant	oui
Verres	oui	Hygiène 99,9%	oui
Programme 1 heure	oui	Délicat	oui
ECO	oui		

## Options



Dry Assist + option	oui	Option 1/2 charge distribuée FlexiZone	oui
Option départ différé	Jusqu'à 24 heures, avec trempage automatique	Option programmes spéciaux	oui

## Paniers



Couleur des paniers	Gris	Panier supérieur coulissement facile EasyGlide	oui
Couleur des supports des paniers	Gris		
Poignée	Panier supérieur et inférieur		
Panier supérieur	Avec inserts centraux fixes		
Support pour verres	oui		

<b>Panier supérieur réglable en hauteur</b>	Sur trois niveaux	<b>Dimensions maximales des plats à charger sur le panier supérieur</b>	19,0 cm
		<b>Panier inférieur</b>	Avec 2 supports pliables
		<b>Insert casse gouttes dans le panier inférieur</b>	oui
		<b>Dimensions maximales des plats à charger sur le panier inférieur</b>	35,0 cm
		<b>Couleur des supports internes</b>	Bleu

## Technologie



<b>Largeur du produit</b>	598 mm	<b>Alimentation d'eau</b>	Simple; eau froide/chaude Max 60°C - économie d'énergie avec eau chaude jusqu'à 35%
<b>Profondeur du produit</b>	550 mm	<b>Dureté maximale de l'eau</b>	100°FH;58°dH
<b>Type d'afficheur</b>	3 chiffres	<b>Système de séchage</b>	Séchage naturel par condensation, avec Dry Assist + système d'ouverture automatique de la porte en fin de cycle
<b>Hauteur du produit</b>	858 mm	<b>Protection vapeur</b>	En plastique
<b>Commandes</b>	Électronique	<b>Matériau de la cuve</b>	Inox
<b>Afficheur</b>	Programmation départ différé, Indication durée du programme	<b>Filtre</b>	Inox
<b>Pictogrammes des programmes</b>	Symboles	<b>Élément chauffant hors cuve</b>	oui
<b>Voyant de sel</b>	Témoin	<b>Charnières</b>	Équilibrées, adaptées à toute hauteur de plinthe, FLEXIFIT
<b>Voyant de liquide de rinçage</b>	Témoin	<b>Poids minimum et maximum du panneau frontal</b>	2 - 10 kg
<b>Indicateur de fin de cycle</b>	Signal sonore	<b>Hauteur de la plinthe min. et max.</b>	50 - 215 mm
<b>Auto switch-off</b>	oui	<b>Pieds réglables</b>	7 cm, de 860 à 930 mm
<b>Système de lavage</b>	Orbital	<b>Panneau arrière</b>	oui
<b>Douchette d'aspersion</b>	Simple	<b>Profondeur du lave-vaisselle porte ouverte (mm)</b>	1168 mm
<b>Adoucisseur d'eau</b>	Avec réglage électronique	<b>Pied arrière réglable à l'avant</b>	oui
<b>Système de sécurité dégâts des eaux</b>	Stop-Aqua total	<b>Top</b>	En plastique

## Performance / Etiquette énergétique - Reg. 2019

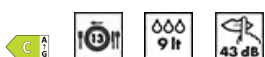

**Durée du programme** 4:25 h:min

<b>Classe énergétique (Cycle de lavage)</b>	C	<b>Niveau sonore</b>	43 dB(A) re 1 pW
<b>Consommation d'énergie [pour 100 cycles, sur la base du programme Eco]</b>	73 kWh	<b>Classe d'émissions acoustiques dans l'air</b>	B
<b>Capacité certifiée (couverts)</b>	13	<b>Indice d'efficacité énergétique (EEI) (cycle de lavage)</b>	43,8
<b>Consommation d'eau [par cycle]</b>	9,0 litres		

## Raccordement électrique

<b>Puissance nominale (W)</b>	1800 W	<b>Type de connexion</b>	Monophasé
<b>Intensité</b>	10 A	<b>Longueur du câble d'alimentation</b>	140 cm
<b>Tension</b>	220-240 V	<b>Type de prise</b>	(F;E) Schuko
<b>Fréquence</b>	50 Hz		

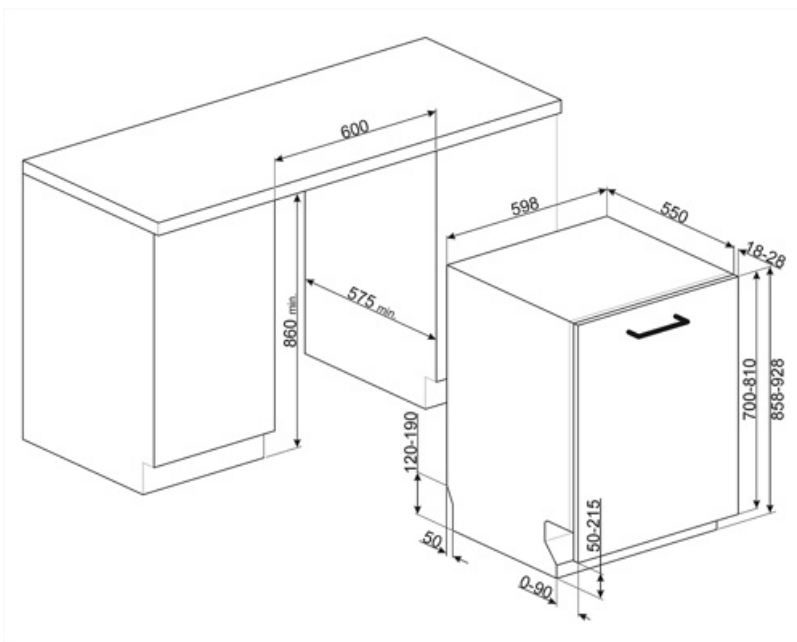

## Accessoires Compatibles



### KIT86CX-1

Door kit, stainless steel, Canali handle, fully integrated dishwasher h.86 cm  
Compatible with models with Flexifit and fixed fulcrum hinges.



### KIT86PORTRD



### KIT86PORTX-1



### KIT86SPRMW



### KIT86PORTAN-1



### KIT86PORTWH-1



### KIT86SPRAN



### KIT86SPRX



### KITFLEXI

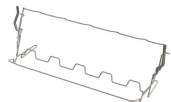

### KITGH

Kit supports pour verres à pieds, à placer dans le panier inférieur.  
Compatible avec les modèles avec supports abattables dans le panier inférieur.



### KITPL60B

Plinthe de couleur blanche avec hauteur et profondeur réglables. Peut être installée sur tous les modèles entièrement intégrables et les modèles encastrables avec charnières à pivot variable ou charnières Flexifit.



### KITPL60N

Plinthe de couleur noire avec hauteur et profondeur réglables. Peut être installée sur tous les modèles entièrement intégrables et les modèles encastrables avec charnières à pivot variable ou charnières Flexifit.



### KITPL60X



















Plinthe de couleur inox avec hauteur et profondeur réglables. Peut être installée sur tous les modèles entièrement intégrables et les modèles encastrables avec charnières à pivot variable ou charnières Flexifit.











### KITPLV2

kit d'extension pour lave-vaisselle et lave-linge : longueur 2 m.

## Symbols glossary

-  Inserts casse-goutte : Les inserts casse-goutte, fournis dans le panier inférieur, améliorent les résultats de séchage, évitant ainsi l'accumulation de gouttes entre la vaisselle et le panier.
-  86 cm high
-  L'option Dry Assist +, en plus d'économiser l'énergie, assure un séchage parfait de la vaisselle en ouvrant automatiquement la porte à la fin du lavage
-  FlexiFit : Le système FlexiFit des charnières à pivot variable permet le coulissement du panneau de la porte à l'ouverture, garantissant une plus grande flexibilité dans le choix du type de cuisine, en particulier de la hauteur de la plinthe qui peut être abaissée jusqu'à 5 cm.
-  8,3 dB
-  Le niveau sonore silencieux est atteint grâce à une excellente isolation et à des dispositifs spéciaux, conçus spécifiquement pour absorber le bruit généré pendant le fonctionnement du lave-vaisselle. Dans la gamme il y a des modèles avec différents niveaux sonores.
-  Le programme Verres est dédié à la vaisselle délicate comme les verres et la porcelaine.
-  Eco : Le programme Eco est adapté au lavage de la vaisselle normalement sale. L'utilisation du programme Eco vous garantit les meilleures performances en termes de l'efficacité énergétique.
-  Normal : Le programme Normal est adapté à vaisselle et aux casseroles d'usage quotidien, sans encrassement particulier.
-  Classe énergétique C
-  Départ différé : Avec l'option Départ différé il est possible de retarder jusqu'à 24 heures le démarrage du programme souhaité afin de programmer le fonctionnement du lave-vaisselle dans la période souhaitée (par ex. la nuit). Lorsque la porte est fermée, le lave-vaisselle effectue un trempage à l'issue duquel le "retard de programme" réglé est activé.
-  EasyGlide : Le système EasyGlide sur le panier supérieur améliore son coulissement et facilite les opérations d'extraction.
-  FlexiZone 1/2 : Pour des lavages à chargement réduit, la 1/2 charge FlexiZone permet d'entreposer la vaisselle comme d'habitude dans les deux paniers.
-  Le travail visant à l'amélioration continue a permis la création de la deuxième génération du moteur Inverter 2.0, caractérisé par une plus grande efficacité et durabilité dans le temps, ce qui permet des performances très élevées et une consommation d'énergie et un niveau sonore réduits.
-  Système Orbital : Ce système est constitué d'un double bras qui, grâce aux rotations superposées et simultanées, permet d'atteindre tout l'espace interne de manière uniforme.
-  Délicat : Le programme Délicat convient aux plats délicats normalement sales.
-  Programme 1 heure : pour les charges mixtes normalement sales comme la vaisselle et les casseroles, même avec des résidus séchés. La vaisselle est lavée et séchée en 60 minutes.
-  Cycle de nettoyage du lave-vaisselle. Le cycle doit être lancé lorsque la machine est vide, sans vaisselle. Il est recommandé de lancer le programme tous les 2 ou 3 mois, en utilisant des détergents spéciaux pour lave-vaisselle.

-  Cycle de lavage adapté à la vaisselle normalement sale, même avec des résidus séchés. Il assure une réduction maximale du niveau sonore.
-  Trempage : Le programme de trempage est conçu pour prélever les casseroles et les poêles à froid, en attendant un lavage plus poussé.
-  Ultraclean : Le programme Ultraclean, qui se termine par un rinçage antibactérien à 70°C, assure une action bactéricide supplémentaire et un nettoyage en profondeur de la vaisselle.
-  Système Stop Aqua total : Le dispositif prévient les dégâts des eaux grâce à un micro-interrupteur placé sous la cuve, qui bloque instantanément l'entrée de l'eau dans la machine. Une sécurité supplémentaire est garantie par une électrovanne intégrée dans le tuyau d'alimentation coupant l'eau au robinet.
-  HYGIÈNE 99,9 % : Programme de lavage à haute température. Le rinçage à 75° garantit l'élimination de 99,9 % des germes et des bactéries, ce qui le rend idéal pour la désinfection.
-  Permet d'activer des programmes supplémentaires lorsqu'ils sont sélectionnés en même temps que n'importe quel cycle de lavage. Après avoir sélectionné le cycle de lavage souhaité, appuyez sur le bouton
-  Rapide 27 minutes : En sélectionnant l'option Rapide 27 minutes, vous pouvez laver rapidement la vaisselle légèrement sale immédiatement après utilisation.
-  13 couverts : La gamme Smeg comprend des lave-vaisselle d'une capacité de 7, 10, 12, 13, 14 et 15 couverts selon le modèle.
-  Watersave : C'est un système de gestion de l'eau qui, en garantissant les meilleurs résultats de lavage et la consommation d'énergie la plus faible, vous permet de laver une pleine charge avec seulement 9 litres d'eau.