

# STL332CH



משפחת מוצרים  
רוחב  
גובה מסחרי  
התקנה  
מס' סלים  
מנוע  
קוד EAN

מדיחי כלים  
60 ס"מ  
86 ס"מ  
מובנה משולב לחלוטין  
Flexi עם סל שלישי, 3  
אינורטר 2.0  
8017709307431



## תוכניות / פונקציות



מס' תוכניות	10+1	מעורבת	כן
טמפרטורות כביסה	38, 45, 50, 55, 65, 70, 75 °C	שקט (-2dB)	כן
השריה	כן	אינטנסיבית	כן
אקספרס 27 דקות	כן	ניקוי עצמי	כן
קריסטל	כן	היגיינה 99.9%	כן
אקספרס מלא - 60 דקות	כן	עדין	כן
חסכונית	כן		

## אפשרויות

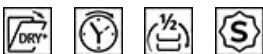

Dry Assist + אופציה אפשרות טיימר השהיה	כן עד 24 שעות	חצי FlexiZone אפשרות מלאה	כן
		אפשרות תוכניות מיוחדות	כן

## סלים



צבע סל	אפור	סל עליון עם מערכת EasyGlide	כן
צבע רכיבי סל	אפור	הכלי הגדול ביותר הניתן להכנסה בסל העליון	19,0 cm
ידית	בפלסטיק על הסל העליון והתחתון	סל תחתון	עם 2 רשתות מתקפלות
סל עליון מחזיק כוסות	עם רשתות אמצעיות קבועות	סל תחתון עם תחבים נגד טפטוף	כן

בשלוש רמות כוונן גובה של הסל העליון

הכלי הגדול ביותר הניתן להכנסה בסל התחתון צבע רכיבים פנימיים 35,0 cm כחול

## מאפיינים טכניים



Width (mm)	598 mm
Depth (mm)	550 mm
סוג צג	צג LED (3 ספרות)
Product Height (mm)	858 mm
בקרות צג	אלקטרוני התחלה מושהית, מחוון זמן התוכנית
Programme graphics	Symbols
מחווין תאורת מלח	אור
מחווין עזר לשטיפה	אור
מחווין סוף המחזור	צליל
מערכת שטיפה זרוע ריסוס שלישית	יחיד עם הגדרות אלקטרוניות
מרכז המים	כולל Acquastop
מערכת הגנה מהצפה	יחיד; מים קרים/חמים מקס' חיסכון בחשמל עם 60°C מים חמים עד 35%
צינור מים	

קשיות מים מרבית מערכת ייבוש	100°FH;58°dH ייבוש בעיבוי טבעי, עם מערכת לפתיחה+ Dry Assist אוטומטית של הדלת בסוף המחזור
הגנת קיטור חומר אמבט מסנן	בפלסטיק נירוסטה נירוסטה
גוף חימום נסתר צירים	כן
משקל מינימלי ומקסימלי של לוח קדמי	FLEXIFIT, איזון עצמי, החלקה 2 - 10 kg
גובה בסיס מינימלי ומקסימלי	50 - 215 mm
רגליות מתכווננות Back cover	7 ס"מ, מ-860 עד 930 מ"מ Yes
Depth of dishwasher with open door (mm)	1168
רגליות אחוריות מתכווננות מהחזית Top cover	כן In plastic

## תויות חשמל / ביצועים - שנת 2019

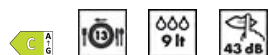

קטגוריית יעילות אנרגטית	C
צריכת חשמל [ל-100 מחזורים, מבוססת על תוכנית חסכונית]	73 kWh
(קיבולת נקובה) כ"ס [צריכת מים]	13 9.0 litres

משך התוכנית	4:25 h:min
פליטות רעש נישא באוויר	43 dB(A) re 1 pW
קטגוריית פליטות רעש נישא באוויר	B
אינדקס יעילות אנרגטית (EEI)	43.8

## חיבור חשמלי

תקע	(F;E) Schuko
חשמל מחובר	1800 W
זרם	10 A
מתח	220-240 V

תדר (Hz)	50 Hz
סוג החיבור	חד-פאזי
אורך כבל חשמל	140 cm

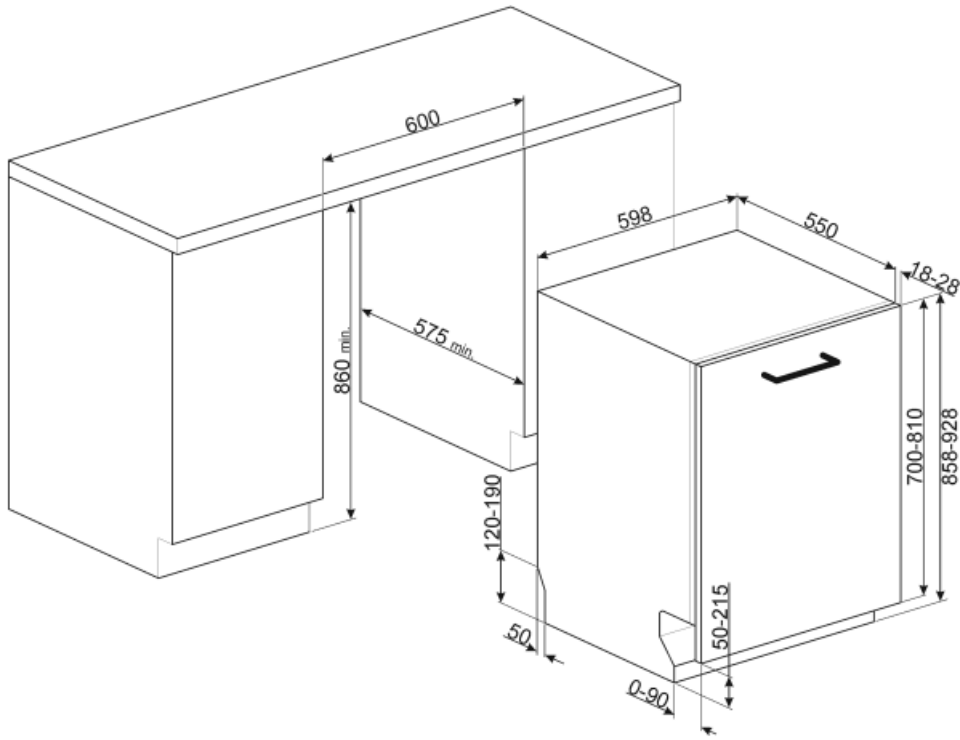

## Not included accessories



### KITPL60N

ערכת לוח תחתון שחור עם גובה ועומק מתכווננים. ניתנת להתקנה בכל הדגמים המשולבים לחלוטין ובדגמים מתחת לדלפק Fulcrum או Flexifit עם צירים משתנים.



### KITPL60X

ערכת לוח תחתון נירוסטה עם גובה ועומק מתכווננים. ניתנת להתקנה בכל הדגמים המשולבים לחלוטין ובדגמים מתחת לדלפק Fulcrum או Flexifit עם צירים משתנים.



### KITPL60B

ערכת לוח תחתון לבן עם גובה ועומק מתכווננים. ניתנת להתקנה בכל הדגמים המשולבים לחלוטין ובדגמים מתחת לדלפק Fulcrum או Flexifit עם צירים משתנים.



### KITPLV2

ערכת הארכה למדיח כלים ומכונת כביסה: אורך במטר 2

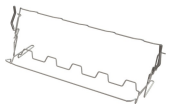

### KITGH

מחזיק כוסות ערכה. יש להתקינו בסל הראשון רק אם יש מדפים מתקפלים



### KIT86PORTX-1



### KIT86PORTAN-1





























### KITFLEXI

Kit for 60cm dishwashers with FlexiFit hinges for door panel weight >11 kg (max 15 kg 82 cm and 13,5 kg 86 cm)



### KIT86PORTWH-1

## Symbols glossary (TT)

	נגד טטופי: חלק מהדגמים של מדיחי כלים מצוידים בפיות פולימר מיוחדות נגד טטופי שמשרות את תהליך הייבוש.		COMM_HEIGHT_86_72dpi
	טיימר השהיה: ניתן לכוון את טיימר השהיה להפעיל את התוכנית עד 24 שעות לאחר מועד הכיוון.		הנוחה מסייעת EasyGlide מערכת: הנוחה קלה מהמכשיר, ומאפשרת גמישות מרבית בהצאה כביסה למכונה.
	החדשים FlexiFit ניתן להתקין דגמים עם צירי במטבחים עם בסיס של 5 ס"מ בלבד. העיצוב החדש הזה של צירים מאפשר להחליק את הלוח מהתחתית למעלה ללא הפרעות מהבסיס.		למכונה חצי מלאה מאפשרת FlexiZone: Flexizone לשטוף כמות קטנה יותר תוך חיסכון בחשמל, מים וזמן ללא מגבלה על מיקום הפריטים.
	רמת רעש: בידוד מצוין ומכשירים מיוחדים מפחיתים את הרעש למינימום.		מערכת שטיפה מסלולית מחלקת את המים באופן שווה בתא של מדיח כלים 60 ס"מ ומכוונת את המים בדיוק כדי לאפשר שטיפה מצוינת.
	קריסטלים: תוכנית הקריסטלים מיועדת לכלים עדינים כגון כוסות וחרסינה.		עדינה: תוכנית שטיפה עדינה מיועדת לכלים עדינים שאינם מלוכלכים מאוד.
	חסכונית: חסכונית, תוכנית כביסה חסכונית זו משתמשת בכמות נמוכה של מים וחשמל כדי לספק את אפשרות הניקוי הידודית ביותר לסביבה.		תוכנית רגילה: התוכנית הרגילה מתאימה לרמות רגילות של לכלוך בשימוש יומיומי.
	תוכניות השריה: תוכנית השריה מספקת שטיפה שמונעת מהלכלוך להתייבש.		מהירה 27 דקות: מהירה 27 דקות היא תוכנית מהירה שנמשכת 27 דקות בלבד.
	Ultraclean: שטיפה Ultraclean האפשרות 70° ומחסלת את כל Cסופית בטמפרטורה גבוהה של 70° הבקטריות.		הסמלים מציגים את מספר הגדרות הצלחת של מדיח הכלים.
	Total Acquastop: בנוסף להגנה החלקית של Smeg שקיימת בכלל מדיחי הכלים של Acquastop, חלק מהדגמים מצוידים בהתקן אלקטרוני שמחובר לצינור הכניסה של המים ומנטר את מפלסי המים במכונה, מאתר נזילות וסוגר את אספקת המים מיד כשהדבר נחוץ.		מבטיחה את תוצאות הכביסה System WaterSave הטובות ביותר תוך צריכה מינימלית של מים בהתאם לדגם של מדיח הכלים.
	מחזור שטיפה מהיר: לכלים מעורבים עם רמת לכלוך רגילה כגון צלחות ומחבתות, גם עם משקעים יבשים. הכלים נשטפים ומיובשים ב-60 דקות.		...
	מחזור שטיפה מתאים לכלים מלוכלכים ברמה רגילה, גם עם משקעים יבשים. מבטיח הפחתת רעש מקסימלית ובכך מושלם להפעלה.		מאפשר להפעיל תוכנית נוספות שנבחרו עם כל מחזור שטיפה שהוא. לאחר בחירת מחזור הכביסה הרצוי, (לוחצים על הלחצן
	בנוסף לחיסכון בחשמל, Dry Assist+ האפשרות מבטיחה ייבוש מושלם של הכלים על ידי פתיחה אוטומטית של הדלת בסיום מחזור השטיפה.		C קטגוריית יעילות אנרגטית
	תוכנית שטיפה בטמפרטורה גבוהה. 99.9% HYGIENE שטיפה ב-75° מבטיחה הסרה של 99.9% מהחיידקים והבקטריות.		העבודה לשיפור מתמשך אפשרה לנו ליצור את הדור השני של מנוע אינורטר 2.0, שמתאפיין ביעילות ועמידות רבות יותר לאורך זמן וביצועים גבוהים מאוד עם צריכת חשמל ורמת רעש נמוכות יותר.