

STL332CH



Product Family	Dishwashers
Commercial width	60 cm
Commercial height	86 cm
Installation	Totalmente-integrado embutido
N° cestos	3, com Flexi terceira cesta
Motor	Inversor 2.0
EAN code	8017709307431



Programas



N. of programmes	10+1	Mistura	Sim
Washing temperatures	38, 45, 50, 55, 65, 70, 75 °C	Silencioso (-2 dB)	Yes
Soak	Yes	Intenso	Sim
Express 27'	Sim	Autolimpeza	Yes
Cristal	Sim	Higiene 99,9%	Sim
Expresso completo - 60 minutos	Sim	Delicate	Yes
ECO	Yes		

Options



Opção Assistência a Seco+	Sim	1/2 load FlexiZone option	Yes
Delay timer option	Up to 24 hours	Opção de programas especiais	Sim

Baskets



Basket colour	Grey	Sliding Guides Extra Glide	No
Basket components colour	Grey	Largest loadable dish in upper basket	19,0 cm
		Lower Basket	Com 2 racks dobráveis

Handle	In plastic on upper and lower basket	Lower basket with anti-drip inserts	Yes
Upper Basket	With central fixed racks	Largest loadable dish in lower basket	35,0 cm
Suporte de copo	Sim	Colour Inner Components	Blue
Height adjustment of the upper basket	On three levels		
Upper basket with EasyGlide System	Yes		

Technical Features



Largura do produto (mm)	598 mm	Max water hardness	100°FH;58°dH
Profundidade do produto (mm)	550 mm	Drying system	Secagem por condensador natural, com sistema automático de abertura de portas Dry Assist no final do ciclo
Display type	LED display (3 digit)	Steam protection	In plastic
Altura do produto (mm)	858 mm	Internal light	No
Watersave system	No	Push-pull opening system without handle	No
Controls	Electronic	Tube material	Stainless steel
Display	Delayed start, Programme time indicator	Filter	Stainless steel
Gráfico dos programas	Símbolos	Concealed heating element	Yes
On/off indicator	No	Hinges	Self balancing, Sliding, FLEXIFIT
Salt light indicator	Light	Peso mínimo e máximo do painel frontal	2 - 10 kg
Rinse aid indicator	Light	Altura mínima e máxima do plinto	50 - 215 mm
Progress indicator	No	Can be installed in-column	No
End of cycle indicator	Acoustic signal	Adjustable feet	7cm, from 860 to 930 mm
Washing system	Orbital	Adjustable door	No
Third spray arm	Single	Tampo traseiro	Sim
Water softener	With electronic setting	profundidade da máquina de lavar louça com porta aberta (mm)	1168
Turbidity sensor Aquatest	No	Back feet adjustable from front	Yes
Flood protection system	Total Acquastop	Tampo superior	Tampo superior em plástico
Water supply	Single; cold/hot water max. 60°C - energysave with hot water up to 35%		

Etiqueta de Desempenho / Energia - Reg. 2019

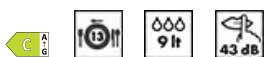

Classe de eficiência energética	C	Duração do programa	4:25 h:min
--	---	----------------------------	------------

Consumo de energia [por 100 ciclos, com base no programa eco]	73 kWh	Emissões de ruído acústico aerotransportado	43 dB(A) re 1 pW
Capacidade nominal (ps)	13	Classe de emissão de ruído acústico aerotransportado	B
Consumo de água [por ciclo]	9.0 litros	Índice de eficiência energética (IEE)	43.8

Electrical Connection

Plug	(F;E) Schuko	Frequency (Hz)	50 Hz
Connected power	1800 W	Type of connection	Single-phase
Current	10 A	Power supply cable length	140 cm
Voltage	220-240 V		

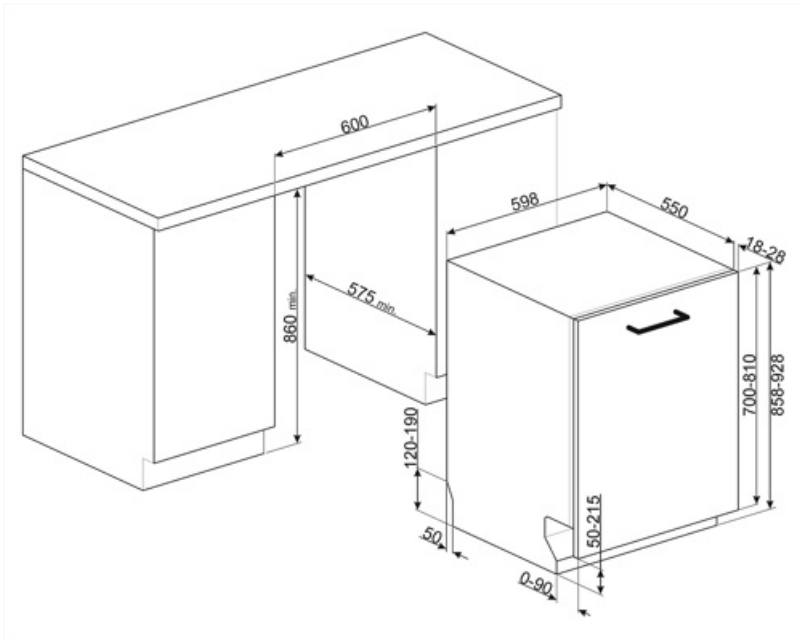

Compatible Accessories



KIT86PORTAN-1



KIT86PORTX-1



KIT86PORTWH-1



KITFLEXI

Kit for 60cm dishwashers with FlexiFit hinges for door panel weight >11 kg (max 15 kg 82 cm and 13,5 kg 86 cm)

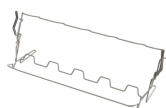

KITGH

Suporte de vidro do kit. Tem que ser montado no primeiro cesto, mas apenas se houver racks dobráveis



KITPL60B

Kit Toekick na cor branca com altura e profundidade ajustáveis. Pode ser instalado em todos os modelos totalmente integrados e sob bancada com dobradiças flexíveis ou de fulcro variável.



KITPL60N

Toekick Kit na cor preta com altura e profundidade ajustáveis. Pode ser instalado em todos os modelos totalmente integrados e sob bancada com dobradiças flexíveis ou de fulcro variável.



KITPL60X





















Kit Toekick em Aço Inoxidável com altura e profundidade ajustáveis. Pode ser montado em todos os modelos totalmente integrados e sob bancada com fulcro variável ou dobradiças flexíveis.









KITPLV2

Extensão do kit para máquina lava-louça e máquina de lavar: comprimento mt. 2

Symbols glossary

 <p>Anti-gotejamento: Alguns modelos de máquinas lava-louças são equipados com bicos de polímero especiais anti-gotejamento, que melhoram o processo de secagem.</p>	 <p>Classe de eficiência energética C</p>
 <p>COMM_HEIGHT_86_72dpi</p>	 <p>Temporizador de atraso: O temporizador de atraso pode adiar o início do programa por até 24 horas.</p>
 <p>A opção Dry Assist +, além de economizar energia, garante uma secagem perfeita dos pratos, abrindo a porta automaticamente no final do ciclo de lavagem.</p>	 <p>EasyGlide: Conveniente sistema EasyGlide para fácil descarregamento do aparelho que permite atingir a máxima flexibilidade de carga da máquina.</p>
 <p>Modelos com novas dobradiças Flexi Fit podem ser instalados em cozinhas com um plinto de apenas 5cms. Com este novo design de dobradiça, o painel tem um movimento deslizante da parte inferior para a parte superior, evitando qualquer possível interferência do painel com o plinto.</p>	 <p>FlexiZone: A flexizona de ½ carga permite lavar uma energia, água e tempo de economia de carga reduzidos e não há restrições sobre onde os itens são colocados.</p>
 <p>Nível de ruído: O excelente isolamento e os dispositivos especiais mantêm o ruído ao mínimo.</p>	 <p>O sistema de lavagem orbital distribui a água uniformemente por todo o compartimento da máquina lava-louça de 60 cm, direcionando a água com precisão para garantir uma excelente lavagem.</p>
 <p>Cristais: O programa Cristais é dedicado a pratos delicados, como copos e porcelana.</p>	 <p>Delicado: O programa de lavagem delicada é projetado para pratos delicados que não estão muito sujos.</p>
 <p>Eco: Eco, este programa de lavagem económica utiliza uma baixa quantidade de água e energia para proporcionar a opção de limpeza mais ecológica.</p>	 <p>Programa normal: O programa normal é adequado para graus normais de sujidade para uso diário.</p>
 <p>Programa de imersão: O programa de imersão fornece um enxágue para evitar que a sujeira seque.</p>	 <p>Rapid 27 Mins: O programa rápido de 27 minutos leva apenas 27 minutos para lavar uma carga.</p>
 <p>Ultralimpo: A opção Ultralimpo realiza um enxágue final a uma temperatura elevada de 70° C eliminando praticamente todas as bactérias.</p>	 <p>Os símbolos mostram o número de configurações da placa da máquina lava-louça.</p>
 <p>Total Acquastop: Além da proteção parcial Acquastop presente em todas as máquinas lava-louça Smeg, alguns modelos têm um dispositivo eletrônico instalado na mangueira de entrada de água, que monitora os níveis de água na máquina, detecta vazamentos na mangueira e desliga o fornecimento de água imediatamente quando necessário.</p>	 <p>O sistema Economia de água garante os melhores resultados de lavagem com um consumo mínimo de água, dependendo do modelo da máquina lava-louça.</p>

-  Ciclo de lavagem rápida: para cargas mistas normalmente sujas, como pratos e panelas, mesmo com resíduos secos. Os pratos são lavados e secos em 60 minutos.
-  Ciclo de lavagem adequado para pratos normalmente sujos, mesmo com resíduos secos. Garante a máxima redução de ruído e, portanto, é ideal se você deseja executar a lavagem nas horas noturnas
-  HIGIENE 99,9% Programa de lavagem a alta temperatura. O enxágue a 75° garante a remoção de 99,9% de germes e bactérias.
-  O trabalho visando a melhoria contínua permitiu a criação da segunda geração do motor Inverter 2.0, caracterizado por maior eficiência e durabilidade ao longo do tempo, o que permite um desempenho muito alto e um menor consumo de energia e nível de ruído.
-  ...
-  Permite-lhe ativar programas adicionais quando selecionado em conjunto com qualquer ciclo de lavagem. Depois de selecionar o ciclo de lavagem necessário, prima o botão (

Benefit (TT)

Orbital Wash System

Even water distribution, deep cleaning and low noise thanks to the dual rotating spray arms

Orbital washing system, which, thanks to its double arm, its 7 water exit points and thanks to overlapping and simultaneous rotations and 40 rotations per minute, allows ample coverage of the tank area, thus guaranteeing optimal results in any basket-loading configuration.

Flexifit hinge system

Smooth-running door for optimal integration into the kitchen design

The height of the plinth can vary from 5 cm to 21.5 cm, allowing it to fit perfectly into the cabinet.

Thanks to this solution, the dishwasher blends harmoniously into its surroundings, with the door and plinth perfectly aligned with the other kitchen furniture.

DryAssist+

The Dry Assist+ system of automatic door opening at the end of the cycle ensures fast and energy-efficient drying