

STL332CH



| | |
|-------------------|---------------|
| Produktgrupp | Diskmaskin |
| Kommersiell bredd | 60 cm |
| Kommersiell höjd | 86 cm |
| Installation | Integrerad |
| Snickerilucka | Ingår ej |
| Antal korgar | 3, Flexi |
| Motor | Inverter 2.0 |
| EAN-kod | 8017709307431 |



Program



| | | | |
|---------------------------|-------------------------------|----------------|----|
| Antal program | 10+1 | Mix | Ja |
| Temperatur för disk | 38, 45, 50, 55, 65, 70, 75 °C | Tyst (-2 dB) | Ja |
| Avspolning | Ja | Intensiv | Ja |
| Express 27 min | Ja | Självrengöring | Ja |
| Kristall | Ja | Hygien 99,9 % | Ja |
| Full express – 60 minuter | Ja | Findisk | Ja |
| Eco | Ja | | |

Alternativ

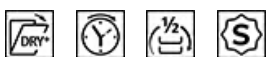

| | | | |
|------------------------|---|--|----|
| Dry Assist+-alternativ | Ja | Flexizone, halv last i över- eller underkorg | Ja |
| Fördröjd start | Upp till 24 timmar med automatisk sköljning | Alternativet specialprogram | Ja |

Korgar



| | | | |
|-----------------------|-------------------------------|-------------------------------|------------------------|
| Färg på korgar | Grå | Överkorg med EasyGlidesystem | Ja |
| Färg på korgens delar | Grå | Maxstorlek på disk i överkorg | 19,0 cm |
| Handtag | På den övre- och undre korgen | Nederkorg | Med två fällbara ställ |

| | | | |
|----------------------------------|----------------------------|---|---------|
| Överkorg | Med fasta tallrikshållare | Nederkorg med anti-droppinsats | Ja |
| Glashållare | Ja | Maxdiameter på tallrik i underkorg | 35,0 cm |
| Nivåjustering av överkorg | På tre horisontella nivåer | Färg på innerdetaljer | Blå |

Teknisk specifikation



| | | | |
|----------------------------------|----------------------------------|---|---|
| Bredd produkt (mm) | 598 mm | Vattenanslutning | Enkel; kallt/varmt vatten upp till 60°C-varmt vatten ger en energibesparing på upp till 35% |
| Djup produkt (mm) | 550 mm | Max vattenhårdhet | 100°FH;58°dH |
| Typ av display | 3 tecken | Torksysteem | Naturlig kondensortorkning med det automatiska lucköppningssystemet Dry Assist + vid cykelns slut |
| Produktens höjd (mm) | 858 mm | Ångskydd | I plast |
| Kontrolltyp | Elektronisk | Material på innerutrymme | Rostfritt stål |
| Typ av display | Fördröjd start, Programindikator | Filter | Rostfritt stål |
| Grafik program | Symboler | Dolt värmeelement | Ja |
| Saltindikator | Ja | Gångjärn | Självbalanserande med glidskenor, FLEXIFIT |
| Indikator för sköljning | Ja | Min. and max. vikt på frontlucka | 2 - 10 kg |
| Indikator vid programslut | Akustisk signal | Min. and max sockelhöjd | 50 - 215 mm |
| Automatisk avstängning | Ja | Justerbara fötter | 7 cm, från 860 till 930 mm |
| Disksystem | Orbital | Bakre skydd | Ja |
| Tredje spolarm | Enkel | Diskmaskinens med öppen lucka (mm) | 1168 mm |
| Avhårdare | Med elektronisk styrning | Bakre fot justerbar framifrån | Ja |
| Översvämningsskydd | Total Aquastop | Övre skydd | I plast |

Prestanda/Energimärkning – Reg. 2019

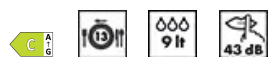

| | | | |
|--|------------|--|------------|
| Energieffektklass | C | Programlängd | 4:25 h:min |
| Energiförbrukning [per 100 cykler, vid användning av ekoprogrammet] | 73 kWh | Luftburet akustiskt buller räknat i dB(A) re 1 pW | 43 dB(A) |
| Nominell kapacitet (ps) | 13 | Utsläppsklass för luftburet akustiskt buller | B |
| Vattenförbrukning [per cykel] | 9.0 litres | Energieffektivitetsindex (EII) | 43.8 |

Elektrisk anslutning

| | | | |
|--------------------------|--------|--------------------------|-------|
| Anslutningseffekt | 1800 W | Typ av anslutning | 1-fas |
|--------------------------|--------|--------------------------|-------|

| | | | |
|----------|-----------|----------------|-------------------|
| Ström | 10 A | Sladdens längd | 140 cm |
| Spänning | 220-240 V | Typ av kontakt | (F;E) Eurokontakt |
| Frekvens | 50 Hz | | |

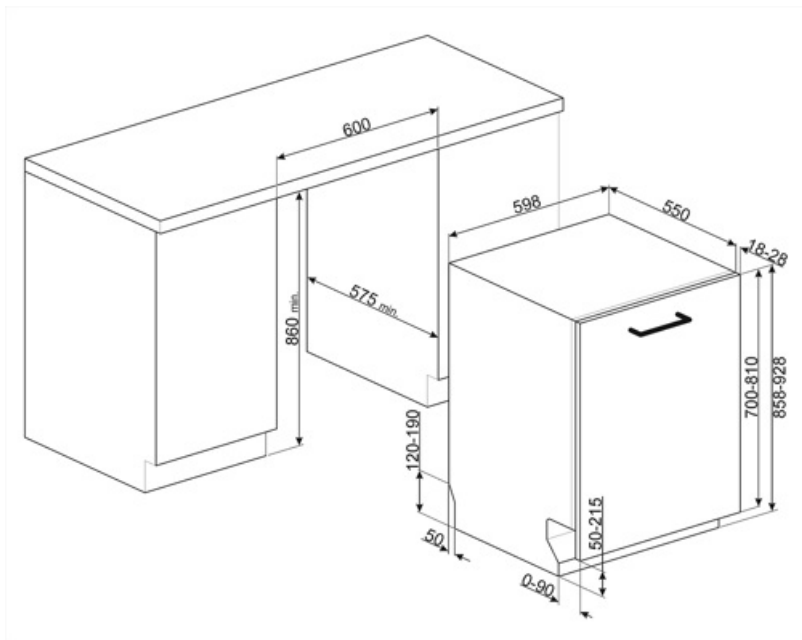

Kompatibela Tillbehör



KIT86CX-1

Lucksats, rostfritt stål, Canali-handtag, helintegrerad diskmaskin h. 86 cm. Kompatibel med modeller med Flexifit och gångjärn med fast stödpoint.



KIT86PORTRD



KIT86PORTX-1



KIT86SPRMW



KIT86PORTAN-1



KIT86PORTWH-1



KIT86SPRAN



KIT86SPRX



KITFLEXI

Kit for 60cm dishwashers with FlexiFit hinges for door panel weight >11 kg (max 15 kg 82 cm and 13,5 kg 86 cm)



KITGH

Vinglshållare för nedre diskmaskinskorgen. **Passar endast i korgar med fällbara tallriksstöd.**



KITPL60B

Vitt sockelkit med ställbar höjd och djup. Passar till alla helintegrerade och underbyggnadsdiskmaskiner med fast och FlexiFitgångjärn.



KITPL60N

Svart sockelkit med ställbar höjd och djup. Passar till alla helintegrerade och underbyggnadsdiskmaskiner med fast och FlexiFitgångjärn.

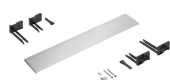

KITPL60X























Socketkit i rostfritt stål med ställbar höjd och djup. Passar till alla helintegrerade och underbyggnadsdiskmaskiner med fast och FlexiFitgångjärn.



KITPLV2

Förlängningskit till diskmaskiner och tvättmaskiner 2m

Symbols glossary

| | | | |
|--|--|---|--|
|  | Anti-dropp: Vissa modeller av diskmaskiner är utrustade med specialister som förbättrar torkningsprocessen. |  | Energieffektivitetsklass C |
|  | COMM_HEIGHT_86_72dpi |  | Fördröjningstimer: Fördröjningstimern kan skjuta upp start av programmet med upp till 24 timmar. |
|  | EasyGlide: Bekvämt EasyGlide-system för enkel tömning av diskmaskinen. |  | Modeller med Flexi Fit-gångjärn kan installeras i kök med en sockel ner till 5 cm. Med denna nya gångjärnsdesign har panelen en glidrörelse från botten till överst och undviker eventuella störningar mellan panelen och sockeln. |
|  | FlexiZone: Flexizonen med ½ belastning låter dig tvätta en reducerad belastning, vilket sparar energi, vatten och tid och det finns inga begränsningar för var föremålen placeras. |  | Ljudnivå: Utmärkt isolering och speciella enheter som håller ljudnivån på ett minimum. |
|  | Det roterande disksystemet Orbital fördelar vattnet jämnt över diskmaskinens inre på 60 cm. Det riktar vattnet med precision för att kunna garantera en perfekt diskning. |  | Kristall: Kristallprogrammet är särskilt utformat för ömtåligt disk gods som glas och porslin. |
|  | Fin: Diskprogrammet Fin är utformat för ömtåligt disk gods som inte är jättesmutsigt. |  | Eco: Eco, det här ekonomiska tvättprogrammet använder en mindre mängd vatten och energi i syfte att erbjuda det mest miljövänliga tvättalternativet. |
|  | Mix: Mix-programmet passar för blandat porslin och vardagsgrytor och kastruller som inte har särskilt mycket intorkad smuts. |  | Blötlägningsprogram: Blötlägningsprogrammet sköljer disken för att undvika att smutsen torkar in. |
|  | Express 27 min: "Express 27 min"-programmet är en snabb diskcykel vid låg temperatur för lätt nedsmutsad disk. |  | Ultrarent: Alternativet Ultrarent utför en slutgiltig sköljning i en hög temperatur på 70 °C vilket eliminerar praktiskt taget alla bakterier. |
|  | Plats för 13 kuvert: Antal kuvert. |  | Totalt Acquastop: Utöver det delvisa Acquastop-skydd som finns i alla Smegs diskmaskiner så har vissa modeller en elektronisk enhet monterad på vatteninloppsslangen. Denna kontrollerar vattennivån i maskinen, upptäcker läckor i slangen och stänger av vattentillförseln omedelbart vid behov. |
|  | Systemet WaterSave garanterar de bästa diskresultaten med den lägsta vattenförbrukningen beroende på diskmaskinens modell. |  | Snabb diskcykel för normalt nedsmutsat, blandat disk gods som tallrikar och grytor, även med intorkade rester. Diskgodset diskas och torkas på 60 min. |
|  | Rengöringscykel för diskmaskinen. Cykeln ska startas i en tom maskin utan disk. Vi rekommenderar att programmet körs var 2–3 månad och att ett speciellt diskmaskinsrengöringsmedel används. |  | TYST: Diskcykel som passar för normalt nedsmutsad disk, även med intorkade rester. Försäkrar maximal ljuddämpning och är därför perfekt för den som vill köra programmet på natten. |



Tillåter dig att aktivera ytterligare program när de väljs tillsammans med valfri tvättcykel. När önskad tvättcykel har valts, tryck på knappen (



HYGIEN 99,9 % Diskprogram med hög temperatur. Sköljningen vid 75° garanterar att 99,9 % av alla bakterier och mikroorganismer avlägsnas.



8,3
%
ENERGIFÖRBRUKNING



Dry Assist+-alternativ, utöver att vara energisparande så försäkrar detta alternativ att diskgodset torkar perfekt eftersom luckan öppnas automatiskt vid diskcykelns slut.



Arbetet som syftar till kontinuerlig förbättring har lett till skapandet av den andra generationens invertermotor 2.0, som ger en väldigt hög prestanda och hållbarhet över tiden, samt lägre energiförbrukning och ljudnivå.