

STL332CLFR



Famille	Lave-vaisselle
Largeur commerciale	60 cm
Hauteur commerciale	82 cm
Type d'installation	Tout intégrable
Panneau de cuisine	Non fourni
Nombre de paniers	3, Flexi
Code EAN	8017709306793



Programmes



Nombre de programmes	10+1	Mixte	Oui
Températures de lavage	38, 45, 50, 55, 65, 70, 75 °C	Silence (-2 dB)	Oui
Trempage	Oui	Intensif	Oui
Rapide 27 min	Oui	Autonettoyant	Oui
Verres	Oui	Hygiène 99,9%	Oui
Programme 1 heure	Oui	Délicat	Oui
ECO	Oui		

Options



Dry Assist + option	Oui	Option 1/2 charge distribuée FlexiZone	Oui
Option départ différé	Jusqu'à 24 heures, avec trempage automatique	Option programmes spéciaux	Oui

Paniers



Couleur des paniers	Gris	Dimensions maximales des plats à charger sur le panier supérieur	19,0 cm
Couleur des supports des paniers	Gris	Panier inférieur	Avec supports fixes
Poignée	Panier supérieur et inférieur		
Panier supérieur	Avec inserts centraux fixes		
Support pour verres	Oui		

Panier supérieur réglable en hauteur	Sur trois niveaux	Insert casse gouttes dans le panier inférieur	Oui
		Dimensions maximales des plats à charger sur le panier inférieur	30,0 cm
		Couleur des supports internes	Bleu

Technologie



Largeur du produit	598 mm	Alimentation d'eau	Simple; eau froide/chaude Max 60°C - économie d'énergie avec eau chaude jusqu'à 35%
Profondeur du produit	545 mm	Dureté maximale de l'eau	100°FH;58°dH
Type d'afficheur	3 chiffres	Système de séchage	Séchage naturel par condensation, avec Dry Assist + système d'ouverture automatique de la porte en fin de cycle
Hauteur du produit	818 mm	Protection vapeur	En plastique
Commandes	Électronique	Matériau de la cuve	Inox
Afficheur	Programmation départ différé, Indication durée du programme	Filtre	Inox
Pictogrammes des programmes	Symboles	Élément chauffant hors cuve	Oui
Indicateur Marche/Arrêt	Oui	Charnières	Équilibrées, adaptées à toute hauteur de plinthe, FLEXIFIT
Voyant de sel	Témoin	Poids minimum et maximum du panneau frontal	2 - 11 kg
Voyant de liquide de rinçage	Témoin	Hauteur de la plinthe min. et max.	50 - 215 mm
Indicateur de fin de cycle	Lumière au sol, Active Light	Pieds réglables	7 cm, de 820 à 890 mm
Auto switch-off	Yes	Panneau arrière	Oui
Système de lavage	Orbital	Profondeur du lave-vaisselle porte ouverte (mm)	1146 mm
Douchette d'aspersion	Simple	Pied arrière réglable à l'avant	Oui
Adoucisseur d'eau	Avec réglage électronique	Top	En plastique
Système de sécurité dégâts des eaux	Antifuite		

Performance / Etiquette énergétique - Reg. 2019



Classe énergétique (Cycle de lavage)	C	Durée du programme	4:25 h:min
		Niveau sonore	43 dB(A) re 1 pW
		Classe d'émissions acoustiques dans l'air	B

Consommation d'énergie [pour 100 cycles, sur la base du programme Eco]	73 kWh	Indice d'efficacité énergétique (EEI) (cycle de lavage)	43,8
Capacité certifiée (couverts)	13		
Consommation d'eau [par cycle]	9,0 litres		

Raccordement électrique

Puissance nominale (W)	1800 W	Type de connexion	Monophasé
Intensité	10 A	Longueur du câble d'alimentation	140 cm
Tension	220-240 V	Type de prise	(F;E) Schuko
Fréquence	50 Hz		

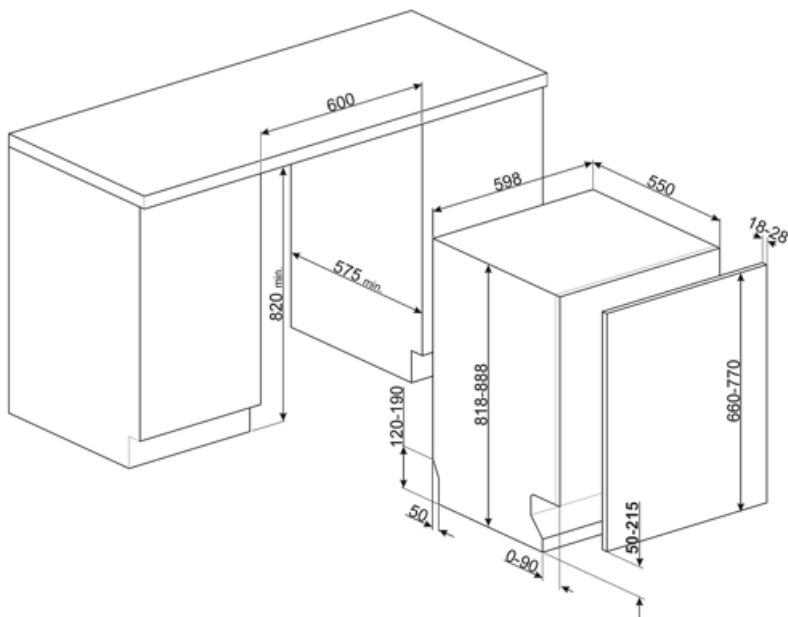

Accessoires Compatibles



KIT82CN



KIT82SPRAN



KIT82SPRX



KIT82CX



KIT82SPRMW



KITFLEXI



KITPL60B

Plinthe de couleur blanche avec hauteur et profondeur réglables. Peut être installée sur tous les modèles entièrement intégrables et les modèles encastrables avec charnières à pivot variable ou charnières Flexifit.



KITPL60N

Plinthe de couleur noire avec hauteur et profondeur réglables. Peut être installée sur tous les modèles entièrement intégrables et les modèles encastrables avec charnières à pivot variable ou charnières Flexifit.



KITPL60X

















Plinthe de couleur inox avec hauteur et profondeur réglables. Peut être installée sur tous les modèles entièrement intégrables et les modèles encastrables avec charnières à pivot variable ou charnières Flexifit.













KITPLV2

kit d'extension pour lave-vaisselle et lave-linge : longueur 2 m.

Symbols glossary

	<p>StopAqua Simple : Lave-vaisselle : Le dispositif StopAqua Simple est capable de détecter, grâce à un capteur placé dans le bac sous la cuve, les fuites accidentelles d'eau. Dans ce cas, le cycle de lavage s'arrête et l'eau est expulsée par le tuyau d'évacuation. Lave-linge : Le dispositif StopAqua à l'aide d'une double gaine étanche, est capable de détecter une fuite d'eau sur le tuyau d'entrée. Dans ce cas, l'entrée d'eau près de la connexion au raccord du robinet est bloquée.</p>		<p>Active Light: Active Light est un dispositif qui, pendant le cycle de lavage, projette un rayon de lumière rouge vers le sol pour indiquer que le lave-vaisselle est en fonctionnement, sans devoir ouvrir la porte. A la fin du cycle de lavage, la lumière s'éteint automatiquement.</p>
	<p>Inserts casse-goutte : Les inserts casse-goutte, fournis dans le panier inférieur, améliorent les résultats de séchage, évitant ainsi l'accumulation de gouttes entre la vaisselle et le panier.</p>		<p>82 cm high</p>
	<p>Départ différé : Avec l'option Départ différé il est possible de retarder jusqu'à 24 heures le démarrage du programme souhaité afin de programmer le fonctionnement du lave-vaisselle dans la période souhaitée (par ex. la nuit). Lorsque la porte est fermée, le lave-vaisselle effectue un trempage à l'issue duquel le "retard de programme" réglé est activé.</p>		<p>FlexiFit : Le système FlexiFit des charnières à pivot variable permet le coulissement du panneau de la porte à l'ouverture, garantissant une plus grande flexibilité dans le choix du type de cuisine, en particulier de la hauteur de la plinthe qui peut être abaissée jusqu'à 5 cm.</p>
	<p>FlexiZone 1/2 : Pour des lavages à chargement réduit, la 1/2 charge FlexiZone permet d'entreposer la vaisselle comme d'habitude dans les deux paniers.</p>		<p>Le niveau sonore silencieux est atteint grâce à une excellente isolation et à des dispositifs spéciaux, conçus spécifiquement pour absorber le bruit généré pendant le fonctionnement du lave-vaisselle. Dans la gamme il y a des modèles avec différents niveaux sonores.</p>
	<p>Système Orbital : Ce système est constitué d'un double bras qui, grâce aux rotations superposées et simultanées, permet d'atteindre tout l'espace interne de manière uniforme.</p>		<p>Le programme Verres est dédié à la vaisselle délicate comme les verres et la porcelaine.</p>
	<p>Délicat : Le programme Délicat convient aux plats délicats normalement sales.</p>		<p>Eco : Le programme Eco est adapté au lavage de la vaisselle normalement sale. L'utilisation du programme Eco vous garantit les meilleures performances en termes de l'efficacité énergétique.</p>
	<p>Normal : Le programme Normal est adapté à vaisselle et aux casseroles d'usage quotidien, sans encrassement particulier.</p>		<p>Trempeage : Le programme de trempage est conçu pour prélever les casseroles et les poêles à froid, en attendant un lavage plus poussé.</p>
	<p>Rapide 27 minutes : En sélectionnant l'option Rapide 27 minutes, vous pouvez laver rapidement la vaisselle légèrement sale immédiatement après utilisation.</p>		<p>Ultraclean : Le programme Ultraclean, qui se termine par un rinçage antibactérien à 70°C, assure une action bactéricide supplémentaire et un nettoyage en profondeur de la vaisselle.</p>

-  13 couverts : La gamme Smeg comprend des lave-vaisselle d'une capacité de 7, 10, 12, 13, 14 et 15 couverts selon le modèle.
-  Programme 1 heure : pour les charges mixtes normalement sales comme la vaisselle et les casseroles, même avec des résidus séchés. La vaisselle est lavée et séchée en 60 minutes.
-  Cycle de lavage adapté à la vaisselle normalement sale, même avec des résidus séchés. Il assure une réduction maximale du niveau sonore.
-  L'option Dry Assist +, en plus d'économiser l'énergie, assure un séchage parfait de la vaisselle en ouvrant automatiquement la porte à la fin du lavage
-  HYGIÈNE 99,9 % : Programme de lavage à haute température. Le rinçage à 75° garantit l'élimination de 99,9 % des germes et des bactéries, ce qui le rend idéal pour la désinfection.
-  Watersave : C'est un système de gestion de l'eau qui, en garantissant les meilleurs résultats de lavage et la consommation d'énergie la plus faible, vous permet de laver une pleine charge avec seulement 9 litres d'eau.
-  Cycle de nettoyage du lave-vaisselle. Le cycle doit être lancé lorsque la machine est vide, sans vaisselle. Il est recommandé de lancer le programme tous les 2 ou 3 mois, en utilisant des détergents spéciaux pour lave-vaisselle.
-  Permet d'activer des programmes supplémentaires lorsqu'ils sont sélectionnés en même temps que n'importe quel cycle de lavage. Après avoir sélectionné le cycle de lavage souhaité, appuyez sur le bouton
-  Classe énergétique C
-  Le travail visant à l'amélioration continue a permis la création de la deuxième génération du moteur Inverter 2.0, caractérisé par une plus grande efficacité et durabilité dans le temps, ce qui permet des performances très élevées et une consommation d'énergie et un niveau sonore réduits.