

STL332CLFR



משפחת מוצרים
רוחב
גובה מסחרי
התקנה
מס' סלים
מנוע
קוד EAN

מדיחי כלים
ס"מ 60
ס"מ 82
מובנה משולב לחלוטין
Flexi עם סל שלישי, 3
אינורטר 2.0
8017709306793



תוכניות



מס' תוכניות	10+1	מעורבת	כן
טמפרטורות כביסה	38, 45, 50, 55, 65, 70, 75 °C	שקט (-2dB)	כן
השריה	כן	אינטנסיבית	כן
אקספרס 27 דקות	כן	ניקוי עצמי	כן
קריסטל	כן	היגיינה 99.9%	כן
אקספרס מלא - 60 דקות	כן	עדין	כן
חסכונית	כן		

אפשרויות



Dry Assist + אופציה אפשרות טיימר השהיה	כן עד 24 שעות	חצי FlexiZone אפשרות מלאה	כן
		אפשרות תוכניות מיוחדות	כן

סלים



צבע סל	אפור	הכלי הגדול ביותר הניתן להכנסה בסל העליון	19,0 cm
צבע רכיבי סל	אפור	סל תחתון	עם רשתות קבועות
ידיית	בפלסטיק על הסל העליון והתחתון	סל תחתון עם תחבים נגד טפטוף	כן
סל עליון מחזיק כוסות	עם רשתות אמצעיות קבועות		

בשלוש רמות כוונון גובה של הסל העליון

הכלי הגדול ביותר הניתן להכנסה בסל התחתון
צבע רכיבים פנימיים כחול

מאפיינים טכניים



Width (mm)	598 mm
Depth (mm)	545 mm
סוג צג	צג LED (3 ספרות)
Product Height (mm)	818 mm
בקרות צג	אלקטרוני התחלה מושהית, מחוון זמן התוכנית
Programme graphics	Symbols
מחון הדלקה/כיבוי	כן
מחון תאורת מלח	אור
מחון עזר לשטיפה	אור
מחון סוף המחזור	ActiveLight
מערכת שטיפה	מסלולי
זרוע ריסוס שלישית	יחיד
מרכז המים	עם הגדרות אלקטרוניות
מערכת הגנה מהצפה	Acquastop יחיד

צינור מים	יחיד; מים קרים/חמים מקס' חיסכון בחשמל עם - 60°C מים חמים עד 35%
קשיות מים מרבית מערכת ייבוש	100°FH;58°dH ייבוש בעיבוי טבעי, עם מערכת לפתיחה+ Dry Assist אוטומטית של הדלת בסוף המחזור
הגנת קיטור חומר אמבט מסנן	בפלסטיק נירוסטה נירוסטה
גוף חימום נסתר צירים	כן
משקל מינימלי ומקסימלי של לוח קדמי	FLEXIFIT, איזון עצמי, החלקה 2 - 11 kg
גובה בסיס מינימלי ומקסימלי	50 - 215 mm
רגליות מתכווננות	7 ס"מ, מ-820 עד 890 מ"מ
Back cover	Yes
Depth of dishwasher with open door (mm)	1146
רגליות אחוריות מתכווננות מהחזית	כן
Top cover	In plastic

תווית חשמל / ביצועים - שנת 2019



קטגוריית יעילות אנרגטית	C
צריכת חשמל [ל-100 מחזורים, מבוססת על תוכנית חסכונית]	73 kWh
(קיבולת נקובה) כ"ס [צריכת מים למחזור]	13 9,0 litres

משך התוכנית	4:25 h:min
פליטות רעש נישא באוויר	43 dB(A) re 1 pW
קטגוריית פליטות רעש נישא באוויר	B
אינדקס יעילות אנרגטית (EEI)	43,8

חיבור חשמלי

תקע	(F;E) Schuko
חשמל מחובר	1800 W
זרם	10 A
מתח	220-240 V

תדר (Hz)	50 Hz
סוג החיבור	חד-פאזי
אורך כבל חשמל	140 cm

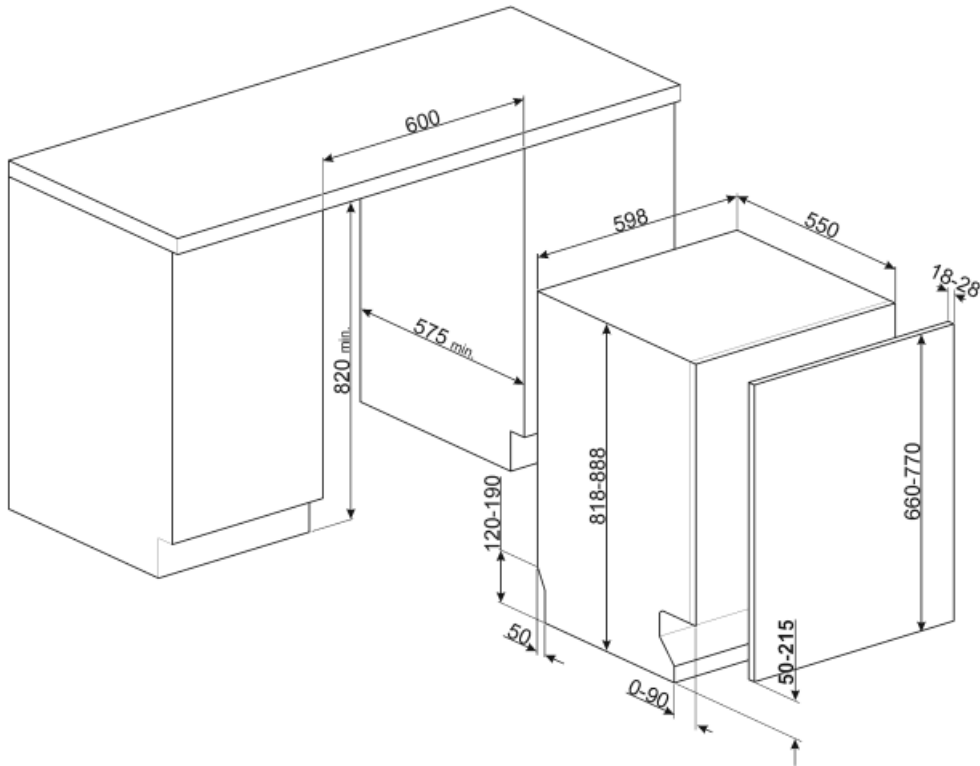

Not included accessories



KITPL60N

ערכת לוח תחתון שחור עם גובה ועומק מתכווננים. ניתנת להתקנה בכל הדגמים המשולבים לחלוטין ובדגמים מתחת לדלפק Fulcrum או Flexifit עם צירים משתנים



KIT82CX



KITPL60X

ערכת לוח תחתון נירוסטה עם גובה ועומק מתכווננים. ניתנת להתקנה בכל הדגמים המשולבים לחלוטין ובדגמים מתחת לדלפק Fulcrum או Flexifit עם צירים משתנים



KITPL60B

ערכת לוח תחתון לבן עם גובה ועומק מתכווננים. ניתנת להתקנה בכל הדגמים המשולבים לחלוטין ובדגמים מתחת לדלפק Fulcrum או Flexifit עם צירים משתנים



KITFLEXI

Kit for 60cm dishwashers with FlexiFit hinges for door panel weight >11 kg (max 15 kg 82 cm and 13,5 kg 86 cm)





























KITPLV2

ערכת הארכה למדיח כלים ומכונת כביסה: אורך במטר 2



KIT82CN

Symbols glossary (TT)

 <p>Acquastop: מצוידים Smeg חלק ממדיחי הכלים של פשוט: חיישן צף בתחתית שחיוני Acquastop-ב למניעת נזילה לא מכוונת של מים בתוך המכשיר.</p>	 <p>שמקרינה אור אדום על LED היא מנורת Activelight הרצפה שמתחת למדיח הכלים כשהוא בשימוש.</p>
 <p>נגד טפטוף: חלק מהדגמים של מדיחי כלים מצוידים בפיות פולימר מיוחדות נגד טפטוף שמשפרות את תהליך הייבוש.</p>	 <p>COMM_HEIGHT_82_72dpi</p>
 <p>טיימר השהיה: ניתן לכוון את טיימר השהיה להפעיל את התוכנית עד 24 שעות לאחר מועד הכיוון.</p>	 <p>החדשים FlexiFit ניתן להתקין דגמים עם צירי במטבחים עם בסיס של 5 ס"מ בלבד. העיצוב החדש הזה של צירים מאפשר להחליק את הלוח מהתחתית למעלה ללא הפרעות מהבסיס.</p>
 <p>FlexiZone: Flexizone למכונה חצי מלאה מאפשרת לשטוף כמות קטנה יותר תוך חיסכון בחשמל, מים וזמן ללא מגבלה על מיקום הפריטים.</p>	 <p>רמת רעש: בידוד מצוין ומכשירים מיוחדים מפחיתים את הרעש למינימום.</p>
 <p>מערכת שטיפה מסלולית מחלקת את המים באופן שווה בתא של מדיח כלים 60 ס"מ ומכוונת את המים בדיוק כדי לאפשר שטיפה מצוינת.</p>	 <p>קריסטלים: תוכנית הקריסטלים מיועדת לכלים עדינים כגון כוסות וחרסינה.</p>
 <p>עדינה: תוכנית שטיפה עדינה מיועדת לכלים עדינים שאינם מלוכלכים מאוד.</p>	 <p>חסכונית: חסכונית, תוכנית כביסה חסכונית זו משתמשת בכמות נמוכה של מים וחשמל כדי לספק את אפשרות הניקוי הידודית ביותר לסביבה.</p>
 <p>תוכנית רגילה: התוכנית הרגילה מתאימה לרמות רגילות של לכלוך בשימוש יומיומי.</p>	 <p>תוכניות השריה: תוכנית השריה מספקת שטיפה שמונעת מהלכלוך להתייבש.</p>
 <p>מהירה 27 דקות: מהירה 27 דקות היא תוכנית מהירה שנמשכת 27 דקות בלבד.</p>	 <p>Ultraclean: שטיפה Ultraclean האפשרות 70° ומחסלת את כל סופית בטמפרטורה גבוהה של 70° הבקטריות.</p>
 <p>הסמלים מציגים את מספר הגדרות הצלחת של מדיח הכלים.</p>	 <p>מבטיחה את תוצאות הכביסה System WaterSave הטובות ביותר תוך צריכה מינימלית של מים בהתאם לדגם של מדיח הכלים.</p>
 <p>מחזור שטיפה מהיר: לכלים מעורבים עם רמת לכלוך רגילה כגון צלחות ומחבתות, גם עם משקעים יבשים. הכלים נשטפים ומיובשים ב-60 דקות.</p>	 <p>...</p>
 <p>מחזור שטיפה מתאים לכלים מלוכלכים ברמה רגילה, גם עם משקעים יבשים. מבטיח הפחתת רעש מקסימלית ובכך מושלם להפעלה.</p>	 <p>מאפשר להפעיל תוכנית נוספות שנבחרו עם כל מחזור שטיפה שהוא. לאחר בחירת מחזור הכביסה הרצוי, (לוחצים על הלחצן</p>
 <p>בנוסף לחיסכון בחשמל, Dry Assist+ האפשרות מבטיחה ייבוש מושלם של הכלים על ידי פתיחה אוטומטית של הדלת בסיום מחזור השטיפה.</p>	 <p>C קטגוריית יעילות אנרגטית</p>
 <p>תוכנית שטיפה בטמפרטורה גבוהה. 99.9% HYGIENE שטיפה ב-75° מבטיחה הסרה של 99.9% מהחיידקים והבקטריות.</p>	 <p>העבודה לשיפור מתמשך אפשרה לנו ליצור את הדור השני של מנוע אינורטר 2.0, שמתאפיין ביעילות ועמידות רבות יותר לאורך זמן וביצועים גבוהים מאוד עם צריכת חשמל ורמת רעש נמוכות יותר.</p>