

STL333CL



Familia	Lavavajillas
Ancho comercial	60 cm
Altura comercial	82 cm
Instalación	Integración total
Panel de cocina (puerta)	No incluido
Nº Cestos	3, FlexiDuo
Motor	Inverter 2.0
Código EAN	8017709307011



Programas/Funciones



Número de programas	10+1	Sensor automático 45-65	Si
Temperaturas de lavado	38, 45, 50, 55, 65, 70, 75 °C	Mix	Si
Remojo	Si	Quiet (-2 dB)	Si
Express 27'	Si	Intensivo	Si
Crystal	Si	Autolimpieza	Si
Full express - 60 minutos	Si	Higiene 99,9%	Si
Eco	Si		

Opciones

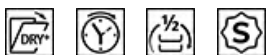

Opción Dry Assist +	Si	Opción 1/2 carga distribuida FlexiZone	Si
Opción de inicio retardado	Hasta 24 horas, con remojo automático	Opción de programas especiales	Si

Cestos



Color cestos	Gris	Cesta superior con sistema Easy Glide	Si
Color componentes cestos	Gris		

Tirador	En plástico con insertos de acero inoxidable en cesto superior e inferior	Dimensiones máximas plato cargable en cesto superior	19,0 cm
Cesto superior	Con 1 rejilla plegable	Cesto inferior	Con 2 rejillas plegables
Soporte copas	Si	Cesto inferior con insertos rompegotas	Si
Regulación en altura del cesto superior	En tres niveles	Dimensiones máximas plato cargable en cesto inferior	30,0 cm
		Color componentes internos	Azul

Características técnicas



Ancho del producto (mm)	598 mm	Alimentación agua	Singular; agua fría/caliente hasta a 60°C - ahorro energético con agua caliente hasta el 35%
Profundidad del producto (mm)	545 mm	Máxima dureza del agua	100°FH;58°dH
Tipo de pantalla	Display LED (3 dígitos)	Sistema de secado	Secado natural por condensador, con Dry Assist + sistema automático de apertura de puerta al final del ciclo
Altura del producto (mm)	818 mm	Protección vapor	De plástico
Mandos	Electrónicos	Material de la cuba	Acero Inoxidable
Pantalla	programación de inicio retardado, Indicador duración programa	Filtro	Acero Inoxidable
Gráficos programas	Símbolos	Resistencia oculta	Si
Indicador on/off	Si	Bisagras	Bisagra deslizante FLEXIFIT
Indicador sal	Testigo	Min. y max. peso del panel frontal	2,5 - 11 kg
Indicador abrillantador	Testigo	Min. and max plinth height	50 - 215 mm
Indicador de fin de ciclo	Luz a pavimento, ActiveLight	Pies regulables	7 cm, de 820 a 890 mm
Sistema de lavado	Sistema planetario	Additional gaskets	Yes, with stainless steel plate
Tercer aspersor superior	Individual	Cubierta posterior	Si
Descalcificador	Con ajuste electrónico	Profundidad lavavajillas con puerta abierta (mm)	1146
Sensor de turbidez	Si	Pie posterior regulable frontalmente	Si
Aquatest		Cubierta superior	De plástico
Sistema de protección anti-fugas de agua	Acquastop total		

Rendimiento / Etiqueta energética - Reg. 2019

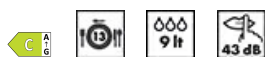

Clase eficiencia energética	C	Programme duration	4:25 h:min
		Emisiones de ruido acústico aéreo	43 dB(A) re 1 pW

Consumo de energía [por 100 ciclos, basado en el programa eco] 73 kWh
Capacidad nominal (ps) 13
Consumo de agua [por ciclo] 9,0 litros

Clase de emisión de ruido acústico aéreo B
Índice de eficiencia energética (IEE) 43,8

Conexión eléctrica

Enchufe (F;E) Schuko
Potencia instalada 1800 W
Corriente 10 A
Tensión 220-240 V

Frecuencia 50 Hz
Tipo de conexión Monofásico
Largo del cable de alimentación 140 cm

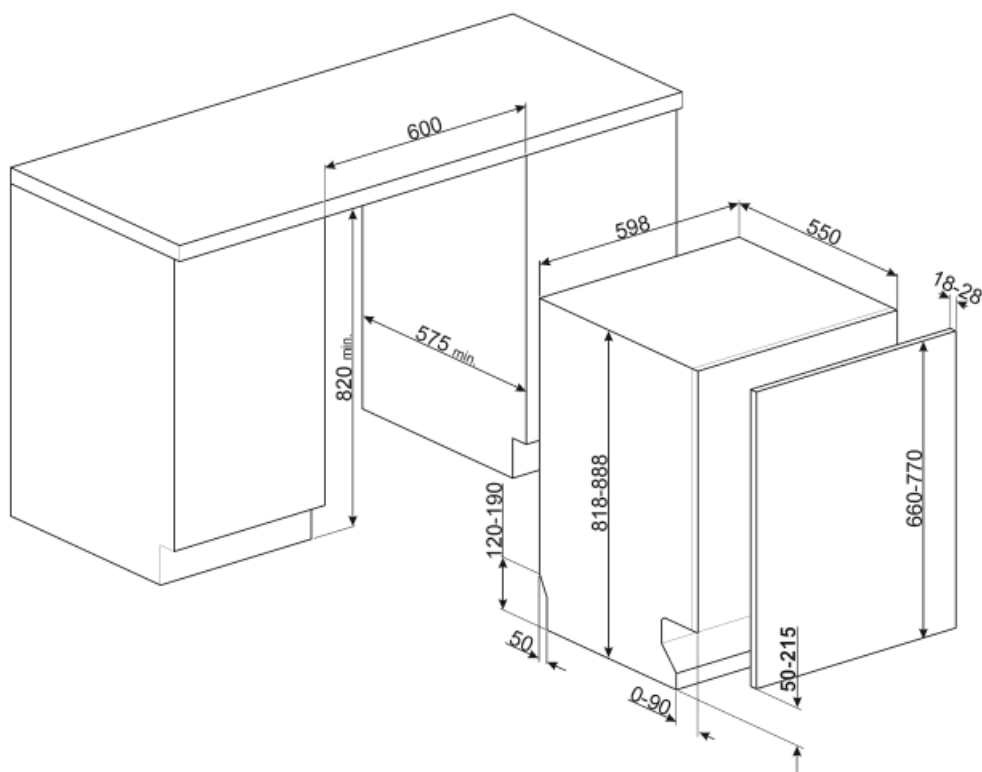

Not included accessories



KITPL60N

Kit Toekick en color Negro con altura y profundidad ajustables. Puede instalarse sobre todos los modelos totalmente integrados y bajo banco con bisagras de fulcro variable o flexifit.



KITPL60X

Kit Toekick de acero inoxidable con altura y profundidad ajustables. Puede montarse sobre todos los modelos totalmente integrados y bajo banco con bisagras de fulcro variable o flexifit.



KITFLEXI

KITPLV2

Kit de extensión para lavavajillas y lavadoras: longitud 2 m.

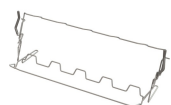

KITGH

Kit portavasos. Debe instalarse en la primera cesta, pero sólo si hay rejillas plegables



KIT82CX

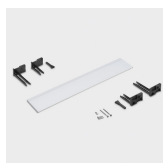

KITPL60B



















Kit Toekick en color Blanco con altura y profundidad ajustables. Puede instalarse sobre todos los modelos totalmente integrados y bajo banco con bisagras de fulcro variable o flexifit.













KIT82CN



Symbols glossary (TT)

	<p>Luz activa: la luz activa es un dispositivo que, al proyectar un haz de luz roja en el piso mientras el lavavajillas está en funcionamiento, le permite comprender instantáneamente que el lavado está activo, sin tener que abrir la máquina. Cuando termine, la luz se apaga automáticamente.</p>		<p>Aquatest: el sensor Aquatest, presente en la mayoría de los lavavajillas Smeg, es un sensor electrónico que mide el grado de transparencia del agua al final de la fase de remojo inicial. En función de los valores medidos, el sensor establece el programa más adecuado, obteniendo así mejores resultados de lavado con el uso de la cantidad mínima de agua.</p>
	<p>Insertos rompe-gotas: algunos modelos de lavavajillas están equipados con insertos de rotura para la cesta inferior, útiles para mejorar el secado de los platos sin dejar halos.</p>		<p>Clase eficiencia energética C</p>
	<p>82 cm high</p>		<p>Delay Timer: con la opción Delay Timer, es posible posponer el inicio del programa deseado hasta 24 h para programar el funcionamiento del lavavajillas en el intervalo de tiempo deseado (por ejemplo, la noche). Cuando la puerta está cerrada, el lavavajillas realizará un prelavado, después de lo cual el conjunto de "programación realizada" comenzará a funcionar.</p>
	<p>La opción Dry Assist +, además de ahorrar energía, asegura un secado perfecto de la vajilla al abrir la puerta automáticamente al final del lavado c</p>		<p>EasyGlide: el sistema EasyGlide, presente en la cesta superior, mejora el deslizamiento, facilitando las operaciones de extracción.</p>
	<p>FlexiDuo: el tercer cesto de cubiertos FlexiDuo se compone de dos insertos distintos, extraíbles y de diferentes posiciones que garantizan una mayor flexibilidad y comodidad de carga.</p>		<p>Sistema FlexiFit: el nuevo sistema FlexiFit en bisagras de punto de apoyo variable permite que la puerta se abra deslizándose, lo que permite una mayor flexibilidad para elegir el tipo de cocina, en particular la altura del zócalo, que puede ser de 5 a 21.5 cm de alto .</p>
	<p>FlexiZone ½: la opción FlexiZone ½ es adecuada para lavar incluso algunos platos, distribuidos en ambas cestas. Además, ahorra energía, agua y tiempo con total flexibilidad de carga.</p>		<p>El nivel de ruidosidad se obtiene gracias a un excelente aislamiento y dispositivos especiales, diseñados específicamente para amortiguar el sonido generado durante el funcionamiento del lavavajillas. En la gama hay modelos con varios niveles de ruidosidad.</p>
	<p>Sistema de lavado Planetario: el nuevo sistema de lavado Planetario garantiza una cobertura completa del tanque, gracias a la doble rotación simultánea del pulverizador que distribuye el agua de forma capilar, para lavar los platos a la perfección.</p>		<p>Auto 45 ° - 65 °: el programa Auto 45 ° -65 ° está diseñado para vajillas con suciedad normal. Gracias a la acción automática del sensor Aquatest, optimiza los principales parámetros de lavado, como el tiempo, la temperatura y la carga de agua.</p>
	<p>Crystals: The Crystals programme is dedicated to delicate dishes such as glasses and china.</p>		<p>Eco: el programa Eco es adecuado para lavar platos normalmente sucios. El uso del programa Eco garantiza el mejor rendimiento en términos de eficiencia energética .</p>
	<p>Normal: el programa Normal es adecuado para vajillas y ollas mixtas de uso diario, sin incrustaciones particulares.</p>		<p>Remojo: El programa de remojo está diseñado para el prelavado en frío de ollas y sartenes, esperando un lavado adicional y más completo.</p>

-  **Rápido 27 minutos:** al seleccionar la opción Quick 27 minutos, es posible lavar rápidamente los platos ligeramente sucios inmediatamente después de su uso.
-  **13 cubiertos:** la gama Smeg incluye lavavajillas con 7, 10, 12, 13 y 14 cubiertos según el modelo.
-  **Watersave:** es un sistema de gestión del agua que, garantizando los mejores resultados de lavado y el menor consumo de energía, le permite lavar una carga completa con solo 9 litros de agua.
-  **Dishwasher cleaning cycle.** The cycle should be started with the machine empty, without dishes. It is recommended to run the program every 2-3 months, using special dishwasher detergents.
-  **Allows you to enable additional programs** when selected together with any wash cycle. After having selected the required wash cycle, press the button (
-  **The work aimed at continuous improvement** has allowed the creation of the second generation of the Inverter motor 2.0, characterised by greater efficiency and durability over time, which allows very high performance and a lower energy consumption and noise level.
-  **Ultraclean:** El programa Ultraclean, que termina con un enjuague antibacteriano a 70 ° C, asegura una acción bactericida adicional y una limpieza profunda de los platos.
-  **Acquastop Total:** el dispositivo Acquastop Total excluye la posibilidad de inundación por medio de un microinterruptor colocado debajo del tanque que bloquea instantáneamente la entrada de agua en la máquina. Una seguridad adicional está garantizada por una válvula colocada en el tubo de carga que detecta cualquier fuga.
-  **Quick wash cycle for normally soiled mixed loads** such as dishes and pans, even with dried-on residues. Dishes are washed and dried in 60 minutes.
-  **Ciclo de lavado adecuado para vajilla con suciedad normal,** incluso con residuos secos. Garantiza la máxima reducción de ruido.
-  **HYGIENE 99.9% High-temperature washing programme.** The 75° rinse guarantees the removal of 99.9% of germs and bacteria.