

# STL333CL

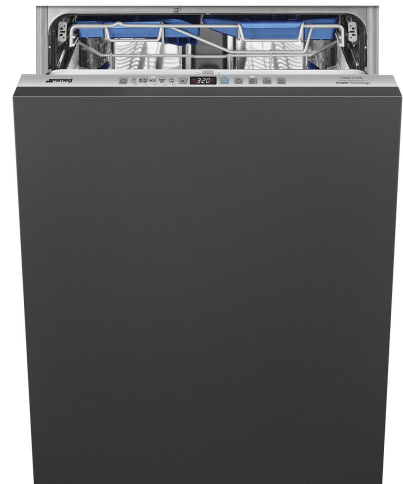

Família	Máquina de lavar louça
Largura	60 cm
Altura comercial	82 cm
Instalação	De encastre total
Painel do móvel	Não fornecido
Nº de cestos	3, FlexiDuo
Motor	Inverter 2.0
Código EAN	8017709307011



## Programas



Nº de programas	10+1	Auto 45-65	Sim
Temperaturas de lavagem	38, 45, 50, 55, 65, 70, 75 °C	Mix	Sim
Pré-lavagem	Sim	Silencioso (-2 dB)	Sim
Rápido 27 min	Sim	Intensivo	Sim
Vidros	Sim	Self clean	Sim
Expresso 60 min	Sim	Esterilizar 99,9%	Sim
Eco	Sim		

## Opções



Dry Assist +	Sim	Opção FlexiZone 1/2 carga distribuída	Sim
Opção início diferido	de 1 a 24 H, com pré-lavagem automática	Opção programas especiais	Sim

## Cestos



Cor dos cestos	Cestos em cinzentos	Cesto superior com guias EasyGlide	Sim
Cor dos componentes dos cestos	Acessórios internos em cinzento	Ø máx. do prato no cesto superior	19,0 cm

<b>Puxador</b>	Puxadores em plástico com inserção de aço inox nos cestos superior e inferior	<b>Cesto inferior</b>	Com 2 suportes rebatíveis
<b>Cesto superior</b>	1 suporte rebatível	<b>Cesto inferior com sistema antigotas para secagem otimizada</b>	Sim
<b>Suporte para copos</b>	Sim	<b>Ø máx. do prato no cesto inferior</b>	30,0 cm
<b>Cesto superior ajustável em altura</b>	Em 3 níveis (5 cm)	<b>Cor dos componentes internos</b>	Azul

## Especificações técnicas



<b>Largura</b>	598 mm	<b>Alimentação de água</b>	Admissão de água até 60°C para poupar até 35% de energia
<b>Profundidade (mm)</b>	545 mm	<b>Dureza máxima da água</b>	100°FH;58°dH
<b>Tipo de display</b>	Display de 3 dígitos	<b>Sistema de secagem</b>	Secagem por condensação natural, com Dry Assist, abertura automática da porta no final do ciclo
<b>Altura</b>	818 mm	<b>Proteção do vapor</b>	Proteção de vapores em plástico
<b>Comandos</b>	Comandos eletrónicos	<b>Material da cuba</b>	Cuba em aço inox
<b>Display</b>	Programação de início diferido, Indicação da duração do programa	<b>Filtro</b>	Filtros em aço inox
<b>Gráfico dos programas</b>	Símbolos	<b>Resistência de aquecimento oculta</b>	Sim
<b>Luz indicadora On/Off</b>	Sim	<b>Dobradiças</b>	Porta equilibrada por dobradiças Flexifit, eixo variável por deslize
<b>Luz indicadora de falta de sal</b>	Luz indicadora falta de sal	<b>Peso min. e máx. do painel frontal</b>	2,5 - 11 kg
<b>Luz indicadora de falta de brilhantador</b>	Luz indicadora falta de brilhantador	<b>Altura min. e máx. do rodapé</b>	50 - 215 mm
<b>Indicador de fim do programa</b>	ActiveLight, luz no pavimento durante o programa	<b>Pés reguláveis em altura</b>	7cm, de 820 a 890 mm
<b>Sistema de lavagem</b>	Sistema de lavagem Planetário, melhores resultados com menos água	<b>Additional gaskets</b>	Yes, with stainless steel plate
<b>Terceiro aspersor superior</b>	Individual	<b>Tampo traseiro</b>	Sim
<b>Descalcificador</b>	Ajuste automático ao nível de dureza da água	<b>profundidade da máquina de lavar louça com porta aberta (mm)</b>	1146
<b>Sensor Aquatest para análise da sujidade da água</b>	Sim	<b>Pé traseiro regulável à frente</b>	Sim
<b>Sistema de proteção anti inundação</b>	Acquastop proteção Total	<b>Tampo superior</b>	Tampo superior em plástico

## Performance / Etiqueta energética

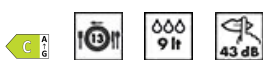

<b>Classe de eficiência energética</b>	C	<b>Duração do programa ECO</b>	4:25 h:min
		<b>Emissão de ruído aéreo</b>	43 dB(A) re 1 pW

Consumo de energia ponderado por 100 ciclos programa ECO 73 kWh

Nº serviços programa ECO 13

Consumo de água no programa ECO 9,0 l

Classe de emissão de ruído aéreo B

Energy efficiency Index (EEI) 43,8

## Ligação elétrica

Ficha elétrica (F;E) Schuko

Potência nominal 1800 W

Corrente (Amperes) 10 A

Tensão (Volts) 220-240 V

Frequência (Hz) 50 Hz

Tipo de ligação Ligação monofásica

Comprimento do cabo de alimentação 140 cm

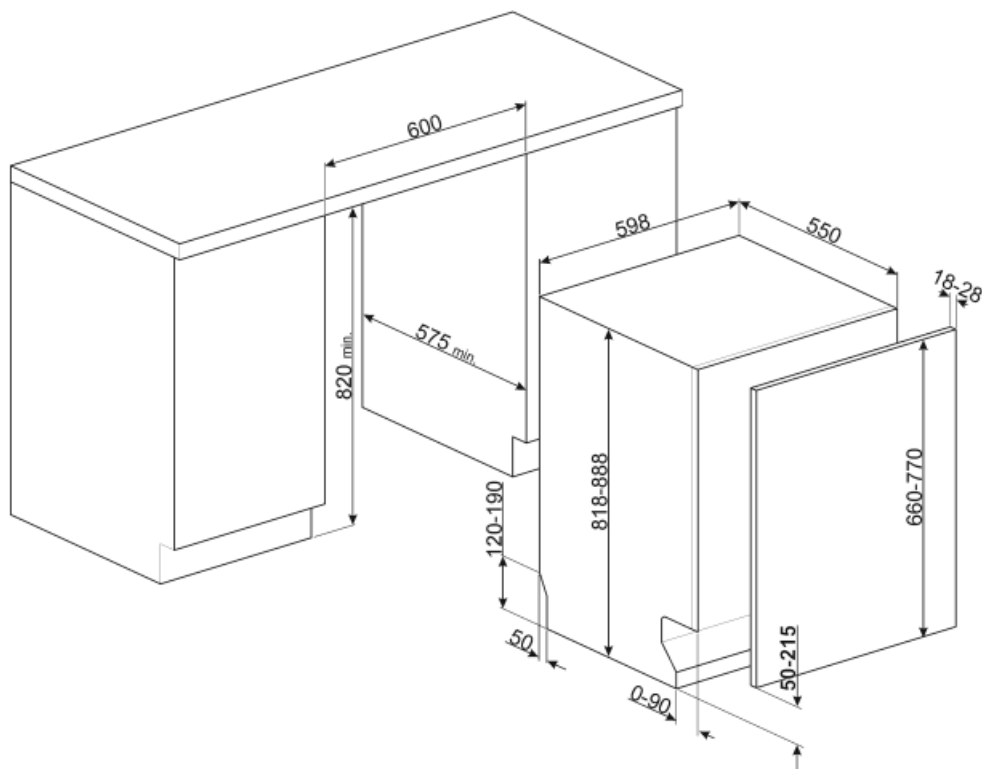

---

## Not included accessories

---



### KITPL60N

Toekick Kit in Black colour with adjustable height and deepness. Can be installed over all the fully integrated and underbench models with variable fulcrum or flexifit hinges.



### KITPL60X

Toekick Kit in Stainless Steel with adjustable height and deepness. Can be fitted over all the fully integrated and underbench models with variable fulcrum or flexifit hinges.



### KITFLEXI

Kit for 60cm dishwashers with FlexiFit hinges for door panel weight >11 kg (max 15 kg 82 cm and 13,5 kg 86 cm)

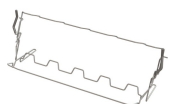

### KITGH

Kit glass holder. It has to be fitted on the first basket but only if there are foldable racks



### KIT82CX



### KITPL60B

Toekick Kit in White colour with adjustable height and deepness. Can be installed over all the fully integrated and underbench models with variable fulcrum or flexifit hinges.





















### KITPLV2











Kit extension for dishwasher and washing machine: lenght mt. 2



### KIT82CN

## Symbols glossary (TT)

 <p><b>Active Light:</b> A máquina emite uma luz vermelha no pavimento para indicar que a máquina está em funcionamento. Muito útil uma vez que as máquinas da Smeg são muito silenciosas.</p>	 <p>O sistema Aquatest mede a clareza da água durante um programa automático e garante o consumo mínimo de água e energia.</p>
 <p>As Pastilhas Antigotas reduzem o contacto entre a louça e o cesto, evitando a acumulação de partículas de água. Melhora a qualidade da secagem.</p>	 <p>Classe de eficiência energética do produto declarada na etiqueta energética e na ficha do produto e em conformidade com os regulamentos UE.</p>
 <p>Máquinas de lavar louça de encastre com 82 cm de altura.</p>	 <p>A opção Início Diferido permite definir a hora de arranque do programa. No entanto, a pré-lavagem é sempre feita imediatamente para garantir a eliminação dos resíduos mais difíceis.</p>
 <p>The Dry Assist + option, in addition to saving energy, ensures perfect drying of the dishes by opening the door automatically at the end of the washing cycle.</p>	 <p>EasyGlide: sistema para um deslizar fácil e suave quando o cesto superior se encontra cheio de louça.</p>
 <p>FlexiDuo: permite organizar talheres ou copos pequenos, conchas, ou utensílios volumosos como quiser. O cesto FlexiDuo é composto por dois módulos separados e móveis, que podem ser ajustados individualmente.</p>	 <p>As dobradiças FlexiFit permitem suportar painéis decorativos mais pesados – até 10 Kg nas máquinas Maxi 86 cm de altura, e até 11 Kg nas máquinas de 82 cm de altura. O movimento do eixo permite utilizar rodapés entre 5 e 21 cm de altura e o pouco espaço exigido para movimentar a porta torna esta solução também apropriada para instalação em coluna.</p>
 <p>FlexiZone 1/2 carga: indicado para lavar cargas menores. Não há restrições quanto à zona do cesto e em que cesto se coloca, proporcionando flexibilidade de carga total.</p>	 <p>O motor Inverter 2.0, caracterizado por uma maior eficiência e durabilidade ao longo do tempo, permite um desempenho muito elevado e assegura menor consumo de energia e baixo nível de ruído.</p>
 <p>Nível de ruído: Indica o ruído em dB(A) de acordo com as normas e diretrizes europeias e conforme mencionado na etiqueta energética e na ficha de produto.</p>	 <p>Sistema de lavagem Planetarium: através do movimento duplo e simultâneo do suporte e do braço a 65 rpm, a água atinge a máxima cobertura para garantir o melhor aproveitamento da água.</p>
 <p>Auto 45°-65°: programa automático que regula a duração do ciclo, dependendo das necessidades de pré-lavagem e de enxaguamento.</p>	 <p>Crystals: The Crystals programme is dedicated to delicate dishes such as glasses and china.</p>
 <p>Eco: programa de lavagem económica. Utiliza baixa quantidade de água e energia para fornecer a opção de lavagem mais ecológica.</p>	 <p>Express 60 min: este programa rápido lava e seca a louça em 60 minutos. A lavagem é feita a 65°C, havendo um enxaguamento a 70°C na fase final (55°C se selecionado o modo para poupar energia). No fim, dá-se a secagem.</p>

-  Normal: o programa é adequado para louça mista normal e utensílios de cozinha de uso diário, sem incrustações.
-  Silencioso: programa para reduzir o ruído durante a lavagem. Ideal para ser utilizado durante os períodos de descanso.
-  Pré-lavagem: pensado para fazer uma lavagem curta a frio. Utilizada para tirar os resíduos maiores da louça quando a máquina ainda não está totalmente carregada para efetuar um programa de lavagem.
-  UltraClean: lava e enxagua a 70°C nos últimos 10 minutos para uma limpeza mais profunda. Tem um efeito de higienização e é indicado para biberões, tábuas de madeira e colheres de pau.
-  Acquastop total: além da proteção parcial Acquastop presente em todas as máquinas de lavar louça Smeg, alguns modelos possuem um dispositivo eletrónico instalado na mangueira de entrada de água, que monitoriza os níveis de água na máquina, deteta vazamentos na mangueira e desliga o fornecimento de água imediatamente se necessário.
-  Esterilizar 99,9%: programa certificado pela VDE, elimina 99,99% dos vírus e bactérias. Ideal para uma lavagem intensiva de pratos, panelas, frigideiras, tábuas de cortar e biberões. Evita as alergias.
-  Limpeza interior: programa de lavagem da máquina. Deve ser feito com a máquina vazia a cada 2-3 meses, utilizando detergentes específicos para máquinas de lavar louça. A higienização da máquina elimina odores e permite resultados de lavagem superiores.
-  Allows you to enable additional programs when selected together with any wash cycle. After having selected the required wash cycle, press the button (
-  Rápido 27 min: lavagem rápida em apenas 27 minutos à temperatura de 38°C. Programa desenvolvido especificamente para louça pouco suja e quando se pretende proceder à lavagem imediatamente após o uso.
-  Número de talheres: Indica a carga máxima em serviços padrão aconselhada na máquina para obter os menores consumos.
-  Litros: consumo de água no programa normativo. Consoante o modelo, pode apresentar um consumo de 12 a 6,5 litros. As máquinas que apresentam consumos muito reduzidos de 6,5 L têm a tecnologia inovadora WaterSave que permite a melhor gestão da água.