

STL333CL



Ürün Ailesi

Ticari genişlik

Ticari yükseklik

Kurulum

Sepet sayısı

EAN kodu

Bulaşık makineleri

60cm

82cm

Tam entegre ankastre

3, FlexiDuo üçüncü sepet ile

8017709307011

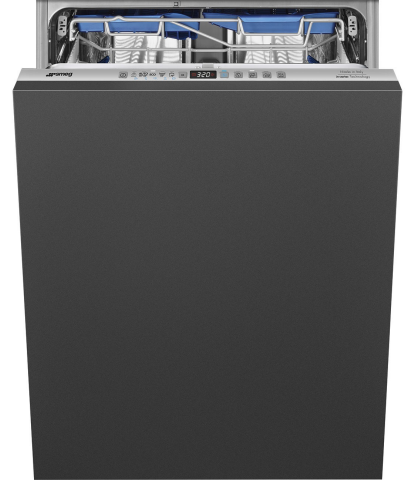

Programlar



| | | | |
|-------------------------|-------------------------------|-------------------------|------|
| Program sayısı | 10+1 | Otomatik sensör 45-65 | Evet |
| Yıkama sıcaklıkları | 38, 45, 50, 55, 65, 70, 75 °C | Mix | Evet |
| Islatma | Evet | Sessiz (-2 dB) | Evet |
| Ekspres 27' | Evet | Yoğun | Evet |
| Kristal | Evet | Kendiliğinden temizleme | Evet |
| Tam ekspres - 60 dakika | Evet | Hijyen %99,9 | Evet |
| ECO | Evet | | |

Seçenekler



| | | | |
|------------------------------|----------------|-----------------------------|------|
| Dry Assist+ seçeneği | Evet | Yoğun yıkama alanı seçeneği | |
| Timer geciktirici seçeneği | 24 saate kadar | Özel programlar seçeneği | Evet |
| Yarı dolu FlexiZone seçeneği | Evet | | |

Sepetler



| | | | |
|----------------------------|-----|------------------------------|------|
| Sepet rengi | Gri | EasyGlide Sistemli üst sepet | Evet |
| Sepet bileşenlerinin rengi | Gri | | |

| | | | |
|-----------------------------|--|---|----------------------|
| Kulp | Üst ve alt sepette paslanmaz çelik plastikten ek | Üst sepette doldurulabilir en büyük tabak | 19,0 cm |
| Üst Sepet | 1 katlanabilir raflı | Alt Sepet | 2 katlanabilir raflı |
| Cam tutucu | Evet | Damlama önleyici elemanlı alt sepet | Evet |
| Üst sepetin yükseklik ayarı | Üç seviyede | Alt sepette doldurulabilir en büyük tabak | 30,0 cm |
| | | İç Bileşen Renkleri | Mavi |

Teknik özellikler



| | | | |
|---------------------------|--|---|--|
| Width (mm) | 598 mm | Su tedarigi | Tek; soğuk/sıcak su max. 60°C -%35'e kadar sıcak su ile enerji tasarrufu |
| Depth (mm) | 545 mm | Maksimum su sertliği | 100°FH;58°DH |
| Ekran tipi | LED ekran (3 basamaklı) | Kurutma sistemi | Çevrim sonunda Dry Assist + otomatik kapı açma sistemi ile doğal kondensör kurutma |
| Product Height (mm) | 818 mm | Buhar koruması | Plastik |
| Kumandalar | Elektronik | Hazne malzemesi | Paslanmaz çelik |
| Ekran | Başlatma geciktirme, Program süresi göstergesi | Filtre | Paslanmaz çelik |
| Programme graphics | Symbols | Gizli ısıtma elemanı | Evet |
| Açma/kapama göstergesi | Evet | Menteşeler | Kendi kendine dengeleme, Kayar, FLEXIFIT |
| Tuz ışığı göstergesi | Işık | Min. ve maks. ön panel ağırlığı | 2 - 11 kg |
| Parlatıcı göstergesi | Işık | Min. ve maksimum kaide yüksekliği | 50 - 215 mm |
| Çevrim sonu göstergesi | ActiveLight | Ayarlanabilir ayak | 7cm, 820'den 890 mm'ye |
| Otomatik kapanma | Evet | Additional gaskets | Yes, with stainless steel plate |
| Yıkama sistemi | Planetaryum | Back cover | Yes |
| Üçüncü püskürtme kolu | Tek | Depth of dishwasher with open door (mm) | 1146 mm |
| Su yumuşatıcı | Elektronik ayarlı | Önden ayarlanabilir arka ayaklar | Evet |
| Bulanıklık sensörü | Evet | Top cover | In plastic |
| Aquatest | | | |
| Su basması koruma sistemi | Toplam Acquistop | | |

Performans / Enerji Etiketleri - Düzen. 2019

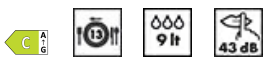

| | | | |
|---|------------|---|------------------|
| Enerji Verimliliği Sınıfı | C | Program süresi | 4:25 h:min |
| Enerji tüketimi [eco programına göre 100 çevrim başına] | 73 kWh | Havadaki akustik gürültü emisyonları | 43 dB(A) re 1 pW |
| Nominal kapasite (ps) | 13 | Havadaki akustik gürültü emisyon sınıfı | B |
| Su tüketimi [çevrim başına] | 9,0 litres | | |

Enerji verimliliđi endeksi 43,8
(EEI)

Elektrik Bađlantısı

| | | | |
|--------------|-----------|----------------------------|--------------|
| Bađlı gç | 1800 W | Bađlantı tipi | Tek ařama |
| Akım | 10 A | Gç kaynađı kablo uzunluđu | 140 cm |
| Voltaj | 220-240 V | Fiř | (F;E) Schuko |
| Frekans (Hz) | 50 Hz | | |

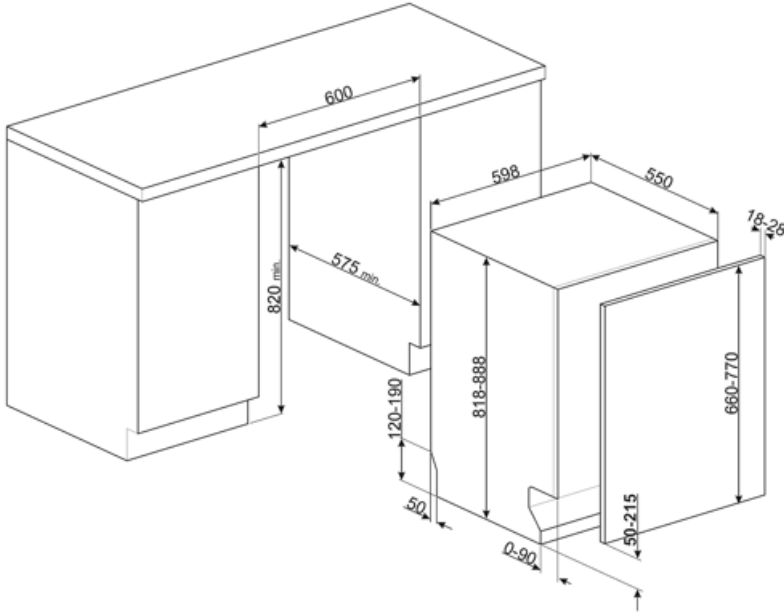

Compatible Accessories



KIT82CN



KIT82CX



KIT82SPRAN



KIT82SPRMW



KIT82SPRX

KITFLEXI



Kit for 60cm dishwashers with FlexiFit hinges for door panel weight >11 kg (max 15 kg 82 cm and 13,5 kg 86 cm)

KITPL60B

Ayarlanabilir yükseklik ve derinlik ile Beyaz renkte Toekick Kiti. Değişken fulcrum veya flexifit menteşelere sahip tüm tam ankastre ve tezgah altı modellerin üzerine kurulabilir.

KITPL60X

Ayarlanabilir yükseklik ve derinliğe sahip Paslanmaz Çelik Süpürgelik Seti. Değişken dayanak veya esnek menteşeler ile tüm tam entegre ve tezgah altı modellerine takılabilir.

KITGH

Kit cam tutucu. İlk sepete takılmalıdır, ancak yalnızca katlanabilir raflar varsa

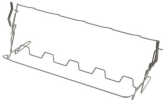

KITPL60N

Ayarlanabilir yükseklik ve derinliğe sahip Siyah renkli Toekick Kit. Değişken fulcrum veya flexifit menteşelere sahip tüm tam ankastre ve tezgah altı modellerin üzerine kurulabilir.

























KITPLV2

Bulaşık ve çamaşır makinesi için uzatma kiti: uzunluk mt. 2



Symbols glossary

| | | | |
|--|---|---|--|
|  | Activelight, cihaz kullanımdayken bulaşık makinesinin altındaki zemine kırmızı bir nokta yansıtan bir led ışıktır. |  | Aquatest, bir otomatik program sırasında suyun berraklığını ölçer ve minimum su ve enerji tüketimini otomatik olarak sağlar. |
|  | Damlama önleyici: Bazı bulaşık makinesi modelleri, kurutma sürecini iyileştiren damlama önleyici özel polimer nozullarla donatılmıştır. |  | COMM_HEIGHT_82_72dpi |
|  | Alarmı erteleyebilir: Geciktirme zamanlayıcısı, programın başlamasını 24 saate kadar erteleyebilir. |  | EasyGlide: Makinenin maksimum yük esnekliğine ulaşmasını sağlayan, cihazın kolay boşaltılması için kullanışlı EasyGlide sistemi. |
|  | FlexiDuo: FlexiDuo 3. çatal bıçak sepeti, istediğiniz şekilde çatal bıçak takımı veya küçük fincanlar, kepçeler veya büyük mutfak eşyaları düzenlemenize olanak tanır: iki ayrı ve hareketli modülden oluşur. |  | Yeni Flexi Fit menteşelere sahip modeller, sadece 5 cm'lik kaide ile mutfaklara monte edilebilir. Bu yeni menteşe tasarımıyla, panelin kaide ile olası herhangi bir müdahalesini önleyerek alttan üste kayma hareketi vardır. |
|  | FlexiZone: ½ Load flexizone, azaltılmış yük tasarrufu sağlayan enerji, su ve zaman ile yıkamanıza olanak tanır ve öğelerin nereye yerleştirileceği konusunda herhangi bir kısıtlama yoktur. |  | Gürültü seviyesi: Mükemmel yalıtım ve özel cihazlar gürültüyü minimumda tutar. |
|  | PLANETARIUM_WASHING_SYSTEM_72dpi |  | Otomatik 45° - 65°: Otomatik program, ön yıkama ihtiyacına ve gerekli durulama sayısına bağlı olarak bir çevrimin uzunluğunu düzenler. |
|  | Kristaller: Kristal programı, bardak ve porselen gibi hassas bulaşıklara özeldir. |  | Eco: Eco, bu ekonomik yıkama programı en çevre dostu temizleme seçeneğini sağlamak için düşük miktarda su ve enerji kullanır. |
|  | Normal program: Normal program, günlük kullanım için normal kirlilik dereceleri için uygundur. |  | Islatma programı: Islatma programı, kirin kurummasını önlemek için durulama sağlar. |
|  | Hızlı 27 Dakika: Hızlı 27 dakikalık hızlı program, bir çamaşırın yıkanması için yalnızca 27 dakika sürer. |  | Çok temiz: Ultraclean seçeneği, neredeyse tüm bakterileri ortadan kaldıran 70 ° C'lik yüksek bir sıcaklıkta son bir durulama gerçekleştirir. |
|  | Semboller, bulaşık makinesinin bulaşık ayarlarının sayısını gösterir. |  | Toplam Acquastop: Tüm Smeg bulaşık makinelerinde bulunan kısmi Acquastop korumasına ek olarak, bazı modellerde, makinedeki su seviyelerini algılayan, hortumdaki sızıntıları tespit eden ve gerektiğinde su beslemesini derhal kapatan su giriş hortumuna takılı bir elektronik cihaz bulunur. |
|  | WaterSave Sistemi, bulaşık makinesinin modeline bağlı olarak minimum su tüketimi ile en iyi yıkama sonuçlarının elde edilmesini sağlar. |  | Hızlı yıkama programı: Bulaşıklar ve tavalar gibi normal kirli karışık çamaşırlar için, kurumuş artıklarla bile. 60 dakikada bulaşıklar yıkanır ve kurutulur. |



Dishwasher cleaning cycle. The cycle should be started with the machine empty, without dishes. It is recommended to run the program every 2-3 months, using special dishwasher detergents.



Herhangi bir yıkama döngüsü ile birlikte seçildiğinde ek programları etkinleştirmenize olanak sağlar. Gerekli yıkama devrini seçtikten sonra, (



Enerji verimliliği sınıfı C



Sürekli iyileştirmeyi amaçlayan çalışma, zaman içinde daha yüksek verimlilik ve dayanıklılık ile karakterize edilen ve çok yüksek performans ve daha düşük enerji tüketimi ve gürültü seviyesi sağlayan ikinci nesil İnverter motor 2.0 kullanımına olanak tanımıştır.



Normal kirli bulaşıklar için uygun yıkama programı, kurumuş artıklarla bile. Maksimum gürültü azaltma sağlar ve bu nedenle koşmak istiyorsanız idealdir



Dry Assist + seçeneği, enerji tasarrufunun yanı sıra, yıkama döngüsünün sonunda kapağı otomatik olarak açarak bulaşıkların mükemmel şekilde kurumasını sağlar.



HİJYEN %99,9 Yüksek sıcaklıkta yıkama programı. 75° sıcaklıkta durulama, mikropların ve bakterilerin % 99.9 'unun giderilmesini garanti eder.



7,6