

STL33CBL



Rodzina produktów	Zmywarka do naczyń
Szerokość	60 cm
Wysokość handlowa	82 cm
Panel kuchenny	Brak
Liczba koszy	3, FlexiDuo
Silnik	Inverter 2.0
Kod EAN	8017709321710



Programy / Funkcje



Liczba programów	10+1	Mix	Tak
Temperatura zmywania	38, 45, 50, 55, 65, 70, 75 °C	Cichy (-2 dB)	Tak
Namaczanie	Tak	Intensywny	Tak
Ekspres 27'	Tak	Automatyczne czyszczenie	Tak
Kryształ	Tak	Hygiene 99,9%	Tak
Ekspres 60'	Tak	Delikatny	Tak
ECO	Tak		

Opcje



Opcja Dry Assist+	Tak	FlexiZone - 1/2 załadunku	Tak
Funkcja opóźnionego startu	Do 24 godzin	Opcja programów specjalnych	Tak

Kosze



Kolor koszy	Szary	Górny kosz z przewodnicami EasyGlide	Tak
Kolor elementów koszy	Niebieski	Rozmiar największego naczynia w koszu górnym	19,0 cm
Uchwyt	Kosz dolny i górny wykonany z tworzywa sztucznego		

Górny kosz	Stałe centralne półki	Dolny kosz	Z 2 składanymi stelażami
Uchwyt na kieliszki	Tak	Dolny kosz ze specjalnymi wkładkami, optymalizującymi proces suszenia	Tak
Regulacja wysokości górnego kosza	3 poziomy	Rozmiar największego naczynia w koszu dolnym	30,0 cm
		Kolor wewnętrznych elementów	Niebieski

Specyfikacja techniczna



Szerokość (mm)	598 mm	Podłączenie wody	Pojedyncze; Możliwość podłączenia ciepłej wody (max 60°C) - oszczędność energii elektrycznej do 35%
Głębokość (mm)	545 mm	Max. twardość wody	100°FH;58°dH
Rodzaj wyświetlacza	Wyświetlacz LED (3 cyfry)	System suszenia	Naturalne suszenie kondensacyjne, z systemem automatycznego otwierania drzwi Dry Assist + na koniec cyklu
Wysokość produktu (mm)	818 mm	Zabezpieczenie przed parą	Z tworzywa sztucznego
Sterowanie	Elektroniczne	Materiał zbiornika	Stal nierdzewna
Wyświetlacz	Opóźnienie startu, Wskaźnik czasu trwania cyklu, Wskaźnik czasu pozostałego do zakończenia cyklu	Filtr	Stal nierdzewna
Grafika programów	Symbole	Ukryty element grzewczy	Tak
Przycisk Włącz/Wyłącz	Tak	Zawiasy	Zawiasy samopoziomujące, ślizgowe, FlexiFit
Wskaźnik braku soli	Lampka	Min. i max. ciężar frontu	2 - 9 kg
Wskaźnik braku nabluszczacza	Lampka	Min. i max. wysokość cokołu	100 - 228 mm
Wskaźnik zakończenia cyklu	ActiveLight - wskazanie pracy urządzenia na podłodze	Regulowane nóżki	7 cm, od 820 do 890 mm
System zmywania	Orbitalny	Tylna obudowa	Tak
Trzecie górne ramie spryskujące	Pojedyncze	Głębokość zmywarki z otwartymi drzwiami (mm)	1146
Zmiękczacze wody	Z elektronicznym sterowaniem	Regulacja tylnych nóżek od frontu	Tak
Zabezpieczenie przed zalaniem	Aquastop - pełne zabezpieczenie	Górna pokrywa	Z tworzywa sztucznego

Wydajność / Nowa Etykieta Energetyczna



Klasa efektywności energetycznej	C	Czas trwania cyklu	4:25 h:min
		Poziom emitowanego hałasu akustycznego	43 dB(A) re 1 pW
		Klasa emisji hałasu akustycznego	B

Energy consumption 73 kWh
[per 100 cycles, based
on the eco programme]

Indeks wydajności
energetycznej (EEI)

43,8

Pojemność znamionowa 13
(ps)

Zużycie wody (na cykl) 9,0 litres

Podłączenie elektryczne

Wtyczka (F;E) Schuko

Moc 1800 W

Natężenie prądu (A) 10 A

Napięcie 220-240 V

Częstotliwość (Hz)

Typ połączenia

Długość przewodu

zasilającego (cm)

50 Hz

1 fazowy

140 cm

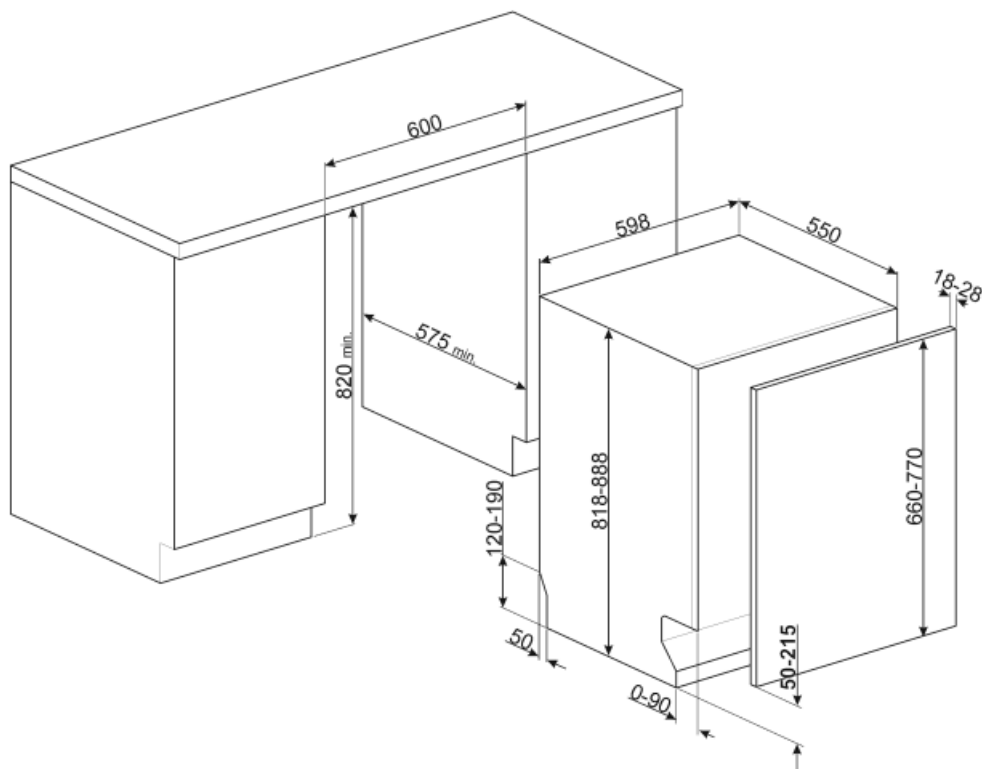

Not included accessories



KITPL60N

Zestaw odbojników w kolorze czarnym z regulacją wysokości i głębokości. Może być instalowany na wszystkich modelach w pełni zintegrowanych i podblatowych z zawiasami o zmiennej wysokości lub FlexiFit.



KITPL60B

Zestaw odbojników w kolorze białym z regulacją wysokości i głębokości. Może być instalowany na wszystkich modelach w pełni zintegrowanych i podblatowych z zawiasami o zmiennej wysokości lub FlexiFit.

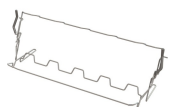

KITGH

Zestaw składanych uchwytów do szkła, do zmywarek 60 cm. Do montażu na górnym koszu.



KITPL60X























Zestaw odbojników ze stali nierdzewnej z regulacją wysokości i głębokości. Może być instalowany na wszystkich modelach w pełni zintegrowanych i podblatowych z zawiasami o zmiennej wysokości lub FlexiFit.



KITPLV2

Zestaw przedłużający do zmywarek i pralek: długość 2 m

Symbols glossary (TT)

	Active light to ledowe światło umieszczone pod zmywarką, dzięki któremu na podłodze widoczna jest czerwona plamka sygnalizująca trwający cykl zmywania.		Aby poprawić suszenie naczyń bez pozostawiania zacieków.
	Wysokość 82 cm		Opóźniony start: Opcja umożliwiająca przesunięcie rozpoczęcia żądanego programu o maksymalnie 24 godziny, aby zaprogramować zmywarkę na pracę w żądanym czasie.
	EasyGlide: System ułatwiający wyładunek.		FlexiDuo: Koszyk FlexiDuo pozwala na optymalny załadunek sztućców oraz małych filiżanek. Koszyk składa się z dwóch ruchomych modułów.
	Zawiasy FlexiFit: Modele z zawiasami FlexiFit można montować w kuchniach z cokołem zaledwie 5 cm.		Flexizone: System pozwala na umycie niewielkiej ilości naczyń, oszczędzając przy tym zużycie energii, wody oraz redukując czas pracy urządzenia.
	Poziom hałasu		System orbitalnego zmywania: Rozprowadza wodę równomiernie w całej komorze zmywarki, kierując wodę z precyzją, aby zapewnić najlepsze rezultaty zmywania.
	Program Kieliszki dedykowany jest do delikatnych naczyń takich jak kieliszki czy porcelana.		Program delikatny został zaprojektowany dla delikatnych naczyń, które nie są mocno brudne.
	Eco: ten ekonomiczny program prania wykorzystuje małą ilość wody i energii, aby zapewnić najbardziej przyjazną dla środowiska opcję czyszczenia.		Normalny: Program normalny jest odpowiedni do codziennego użytku.
	Namaczanie: Specjalna funkcja namaczania naczyń i sztućców w zimnej wodzie.		Szybki 27 min: Program, który trwa 27 min i jest odpowiedni do lekkich zabrudzeń.
	Ultra czysty: Opcja Ultra czysty zapewnia finalne płukanie w temperaturze 70°C, co pozwala na wyeliminowanie wszystkich bakterii.		Ustawienie nr 13
	Większość modeli zmywarek jest wyposażonych w system Total Aquastop, który pozwala uniknąć zalania mieszkania w przypadku nieszczelności urządzenia. Zmywarka posiada czujnik poziomu wody, który blokuje dopływ wody do urządzenia w przypadku nieszczelności.		System WaterSave zapewnia najlepsze rezultaty zmywania przy minimalnej ilości zużywanej wody, w zależności od modelu zmywarki.
	Szybki cykl zmywania normalnie zabrudzonych naczyń i patelni, nawet z zaschniętymi resztkami. Naczynia są myte i suszone w ciągu 60 minut.		Cykl czyszczenia zmywarki. Cykl należy rozpocząć przy pustym urządzeniu, bez naczyń. Zaleca się uruchamianie programu co 2-3 miesiące, przy użyciu specjalnych środków do mycia naczyń.



SILENT: Cykl zmywania odpowiedni dla normalnie zabrudzonych naczyń, nawet z zaschniętymi resztkami. Zapewnia maksymalną redukcję hałasu i dlatego jest idealny, jeśli chcesz go uruchomić w nocy.



Opcja Dry Assist +, oprócz oszczędności energii, zapewnia idealne wysuszenie naczyń poprzez automatyczne otwarcie drzwi po zakończeniu cyklu zmywania.



Higiena 99,9%: Program mycia w wysokiej temperaturze. Płukanie w 75°C gwarantuje usunięcie 99,9% zarazków i bakterii.



Umożliwia włączenie dodatkowych programów po wybraniu ich razem z dowolnym cyklem prania.



Klasa efektywności energetycznej C



Prace mające na celu ciągłe doskonalenie pozwoliły na stworzenie drugiej generacji silnika Inverter 2.0, charakteryzującego się większą wydajnością i trwałością w czasie, co pozwala na uzyskanie bardzo wysokiej wydajności oraz niższego zużycia energii i poziomu hałasu.