

# STL342CSL



<b>Famiglia</b>	Lavastoviglie
<b>Larghezza commerciale</b>	60 cm
<b>Altezza commerciale</b>	82 cm
<b>Installazione</b>	Incasso scomparsa totale
<b>Pannello cucina</b>	Non in dotazione
<b>N° cesti</b>	3, FlexiDuo
<b>Motore</b>	Monofase
<b>Codice EAN</b>	8017709324391



## Programmi



<b>Numero di programmi</b>	10+1	<b>Green express</b>	Sì
<b>Temperature di lavaggio</b>	38, 45, 50, 55, 65, 70, 75 °C	<b>Auto 45-65</b>	Sì
<b>Ammollo</b>	Sì	<b>Mix</b>	Sì
<b>Express 27'</b>	Sì	<b>Intensive</b>	Sì
<b>Calici</b>	Sì	<b>Self clean</b>	Sì
<b>Full express 60'</b>	Sì	<b>Hygiene 99,9%</b>	Sì
<b>ECO</b>	Sì		

## Opzioni



<b>Opzione Dry Assist+</b>	Sì	<b>Opzione 1/2 carico FlexiZone</b>	Sì
<b>Opzione di partenza ritardata</b>	Fino a 24 ore	<b>Opzione Programmi Speciali</b>	Sì

## Cestelli



<b>Colore cestelli</b>	Grigio	<b>Dimensioni massime piatto caricabile su cestello superiore</b>	19,0 cm
<b>Colore componentistica cestelli</b>	Grigio	<b>Cestello inferiore</b>	Con 2 inserti abbattibili

<b>Maniglia</b>	In plastica su cesto superiore e inferiore	<b>Cestello inferiore con inserti rompi-goccia</b>	Sì
<b>Cestello superiore</b>	Con inserti fissi	<b>Dimensioni massime piatto caricabile su cestello inferiore</b>	30,0 cm
<b>Regolazione in altezza del cestello superiore</b>	Su tre livelli (5 cm)	<b>Colore Componenti Interni</b>	Blu

## Caratteristiche Tecniche



<b>Larghezza del prodotto (mm)</b>	598 mm	<b>Sistema protezione antiallagamento</b>	Acquastop totale
<b>Profondità del prodotto (mm)</b>	545 mm	<b>Alimentazione acqua</b>	Singola; acqua fredda/calda fino a 60°C - risparmio energetico con acqua calda fino al 35% 100°FH;58°dH
<b>Tipo display</b>	Display LED (3 digit)	<b>Massima durezza dell'acqua</b>	
<b>Altezza del Prodotto (mm)</b>	818 mm	<b>Sistema di asciugatura</b>	A condensazione naturale, con sistema Dry Assist + di apertura automatica della porta a fine ciclo
<b>Comandi Display</b>	Elettronici Programmazione partenza differita, Indicazione durata programma	<b>Protezione vapore</b>	In plastica
<b>Grafica programmi</b>	Simboli	<b>Materiale vasca</b>	Acciaio inox
<b>Indicatore on/off</b>	Sì	<b>Filtro</b>	Acciaio inox
<b>Indicatore esaurimento sale</b>	Spia	<b>Elemento riscaldante nascosto</b>	Sì
<b>Indicatore brillantante</b>	Spia	<b>Cerniere</b>	Bilancianti, Sliding, FLEXIFIT
<b>Indicatore di fine ciclo</b>	Luce a pavimento, ActiveLight	<b>Peso minimo e massimo pannello frontale</b>	2,5 - 11 kg
<b>Auto switch-off</b>	Sì	<b>Altezza minima e massima zoccolo</b>	50 - 215 mm
<b>Sistema di lavaggio</b>	Orbitale	<b>Piedini regolabili</b>	7 cm, da 820 a 890 mm
<b>Terzo irroratore superiore</b>	Singolo	<b>Copertura posteriore</b>	Sì
<b>Decalcificatore</b>	A regolazione elettronica	<b>Profondità lavastoviglie con anta aperta (mm)</b>	1146 mm
<b>Sensore di torbidità Aquatest</b>	Sì	<b>Piedino posteriore regolabile da davanti</b>	Sì
		<b>Copertura superiore</b>	In plastica

## Prestazioni / Etichetta Energetica - Reg. 2019

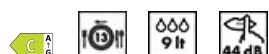

<b>Classe di Efficienza Energetica</b>	C	<b>Durata del programma</b>	4:00 h:min
<b>Consumo energetico [per 100 cicli, basati sul programma eco]</b>	73 kWh	<b>Emissioni di rumore aereo</b>	44 dB(A) re 1 pW
<b>Capacità nominale (ps)</b>	13	<b>Classi di emissione di rumore aereo</b>	B
<b>Consumo di acqua [per ciclo]</b>	9,0 l	<b>Indice di Efficienza Energetica (IEE)</b>	43,8

## Collegamento Elettrico

<b>Potenza installata</b>	1800 W	<b>Tipo di connessione</b>	Monofase
<b>Corrente</b>	10 A	<b>Lunghezza cavo di alimentazione</b>	140 cm
<b>Tensione</b>	220-240 V	<b>Spina</b>	(F;E) Schuko
<b>Frequenza</b>	50 Hz		

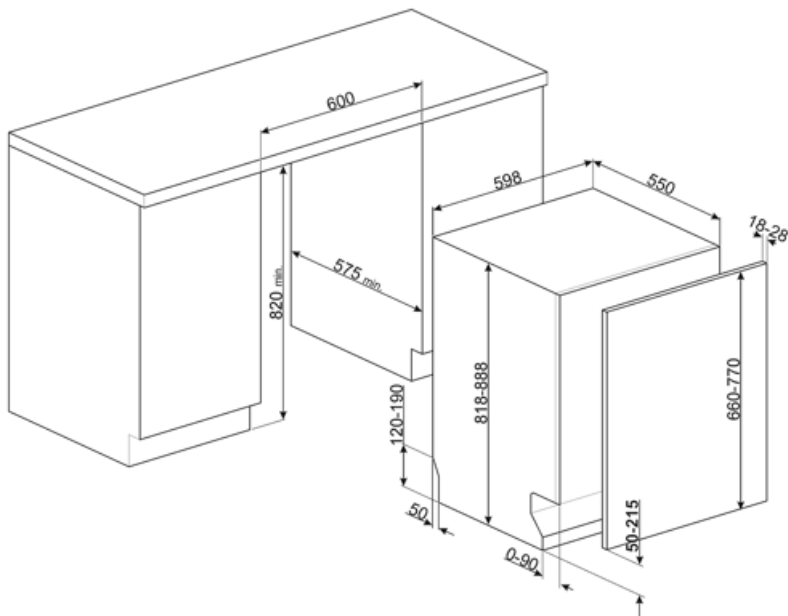

## Accessori Compatibili



**KIT82CN**



**KIT82SPRAN**



**KIT82SPRX**



**KIT82CX**



**KIT82SPRMW**



**KITFLEXI**

Kit per lavastoviglie 60cm con cerniera FlexiFit per pesi pannello >11 kg (max 15 kg 82 cm e 13,5 kg 86 cm)

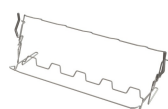

**KITGH**

Kit portacalici da vino. Si installa nel primo cesto se gli inserti sono abbattibili



**KITPL60B**

Kit zoccolo di colore Bianco regolabile in altezza e profondità, da installare su tutti i modelli di lavastoviglie a scomparsa totale o sottotop con cerniere a fulcro variabile o Flexifit



**KITPL60N**

Kit zoccolo di colore Nero regolabile in altezza e profondità, da installare su tutti i modelli di lavastoviglie a scomparsa totale o sottotop con cerniere a fulcro variabile o Flexifit



**KITPL60X**





















Kit zoccolo di colore Inox regolabile in altezza e profondità, da installare su tutti i modelli di lavastoviglie a scomparsa totale o sottotop con cerniere a fulcro variabile o Flexifit



**KITPLV2**

Kit di prolunga per lavastoviglie e lavabiancheria: lunghezza mt. 2

## Glossario simboli

-  **Active Light:** L'Active Light è un dispositivo che, proiettando sul pavimento un raggio di luce di colore rosso mentre la lavastoviglie è in funzione, permette di capire all'istante che è attivo il lavaggio, senza dover aprire la macchina. Al termine del ciclo, la luce si spegne automaticamente.
-  Per migliorare l'asciugatura dei piatti senza lasciare aloni.
-  Alta 82 cm
-  L'opzione Dry Assist +, oltre ad un risparmio di energia, garantisce una perfetta asciugatura delle stoviglie aprendo la porta automaticamente alla fine del ciclo di lavaggio.
-  Sistema FlexiFit: Le cerniere FlexiFit permettono lo scorrimento del pannello cucina sull'anta della lavastoviglie consentendo un'altezza minima di zoccolo cucina pari a 5 cm.
-  Il livello di Silenziosità è ottenuto grazie ad un eccellente isolamento e speciali dispositivi, studiati appositamente per attutire il suono generato durante il funzionamento della lavastoviglie. In gamma sono presenti modelli con vari livelli di silenziosità.
-  Auto 45°- 65°: Il programma Auto 45°-65° è pensato per stoviglie normalmente sporche. Grazie all'azione automatica del sensore Aquatest, ottimizza i principali parametri di lavaggio quali tempo, temperatura e carico di acqua.
-  Eco: Il programma Eco è adatto per lavare stoviglie normalmente sporche. Utilizzando il programma Eco sono garantite le migliori prestazioni in termini di efficienza energetica.
-  Amollo: Il programma Amollo è pensato per prelavare a freddo le pentole e le stoviglie, in attesa di un ulteriore e più approfondito lavaggio.
-  Ultraclean: Il programma Ultraclean, terminando con un risciacquo antibatterico a 70°C, assicura un'azione battericida aggiuntiva e una profonda pulizia delle stoviglie.
-  **Aquatest:** Il sensore Aquatest è un sensore elettronico che misura il grado di trasparenza dell'acqua al termine della fase di ammollo iniziale. Sulla base dei valori rilevati, il sensore imposta il programma più adatto, ottenendo così i migliori risultati di lavaggio con l'utilizzo della minima quantità di acqua.
-  Classe di efficienza energetica C
-  **Delay timer:** Opzione per posticipare la partenza del programma desiderato fino a 24h per programmare il funzionamento della lavastoviglie nella fascia oraria desiderata.
-  FlexiDuo: Il terzo cestello portaposate FlexiDuo è composto da due inserti distinti, removibili e diversamente posizionabili che garantiscono una maggiore flessibilità e comodità di carico.
-  FlexiZone 1/2: L'opzione FlexiZone 1/2 è adatta per lavare poche stoviglie, distribuite in entrambi i cestelli. Inoltre, consente un risparmio di energia, acqua e tempo con la totale flessibilità di carico.
-  GREEN EXPRESS Programma di lavaggio rapido con bassi consumi di acqua ed energia.
-  Sistema Orbitale: Il Sistema Orbitale, è costituito da un doppio irroratore che, grazie a rotazioni sovrapposte e contemporanee, permette all'acqua di raggiungere uniformemente tutto lo spazio interno per risultati di lavaggio eccellenti.
-  Calici: Il programma Calici è dedicato alle stoviglie più delicate come bicchieri e porcellane.
-  Mix: Il programma Mix è indicato per stoviglie miste e pentole di uso quotidiano, senza particolari incrostazioni.
-  Express 27': Il programma Express 27' è un ciclo di lavaggio rapido, a basse temperature, per stoviglie poco sporche.
-  13 coperti: Numero di coperti.



**Acquastop Totale:** Il dispositivo Acquastop Totale esclude la possibilità di allagamenti mediante un microinterruttore posto sotto la vasca che blocca istantaneamente l'ingresso dell'acqua nella macchina. Un'ulteriore sicurezza è garantita da una valvola posta sul tubo di carico che ne rileva eventuali perdite.



**FULL EXPRESS 60':** Programma di lavaggio rapido per stoviglie miste e pentole con sporco normale, anche con residui secchi. In 60 minuti le stoviglie vengono lavate ed asciugate.



**SPECIAL:** L'opzione selezionata insieme ad un qualsiasi programma di lavaggio permette di attivare una serie di programmi aggiuntivi.



**Watersave:** È un sistema di gestione dell'acqua che, garantendo i migliori risultati di lavaggio e i minori consumi di energia, consente di lavare un pieno carico con solo 9 litri di acqua.



**Programma di lavaggio macchina.** Il ciclo deve essere azionato con la macchina vuota, senza stoviglie. Si consiglia di ripetere il programma ogni 2-3 mesi, utilizzando appositi detergenti per lavastoviglie.



**HYGIENE 99,9%:** Programma di lavaggio ad alta temperatura. Il risciacquo a 75° garantisce l'eliminazione del 99,9% di germi e batteri.