

STL342CSL



Rodzina produktów	Zmywarka
Szerokość	60 cm
Wysokość handlowa	82 cm
Instalacja	Do zabudowy
Panel kuchenny	Brak
Liczba koszy	3, FlexiDuo
Silnik	1 fazowy
Kod EAN	8017709324391



Programy



Liczba programów	10+1	Green express	Tak
Temperatura zmywania	38, 45, 50, 55, 65, 70, 75 °C	Auto 45-65	Tak
Namaczanie	Tak	Mix	Tak
Ekspres 27'	Tak	Intensywny	Tak
Kryształ	Tak	Automatyczne czyszczenie	Tak
Ekspres 60'	Tak	Hygiene 99,9%	Tak
ECO	Tak		

Opcje



Opcja Dry Assist+	Tak	FlexiZone - 1/2 załadunku	Tak
Funkcja opóźnionego startu	Do 24 godzin	Opcja programów specjalnych	Tak

Kosze



Kolor koszy	Szary	Rozmiar największego naczynia w koszu górnym	19,0 cm
Kolor elementów koszy	Szary	Dolny kosz	Z 2 składanymi stelażami
Uchwyt	Kosz dolny i górny wykonany z tworzywa sztucznego		

Górny kosz	Stałe centralne półki	Dolny kosz ze specjalnymi wkładkami, optymalizującymi proces suszenia	Tak
Regulacja wysokości górnego kosza	3 poziomy	Rozmiar największego naczynia w koszu dolnym	30,0 cm
		Kolor wewnętrznych elementów	Niebieski

Specyfikacja techniczna



Szerokość (mm)	598 mm	Zabezpieczenie przed zalaniem	Aquastop - pełne zabezpieczenie
Głębokość (mm)	545 mm	Podłączenie wody	Pojedyncze; Możliwość podłączenia ciepłej wody (max 60°C) - oszczędność energii elektrycznej do 35%
Rodzaj wyświetlacza	Wyświetlacz LED (3 cyfry)	Max. twardość wody	100°FH; 58°DH
Wysokość produktu (mm)	818 mm	System suszenia	Naturalne suszenie kondensacyjne, z systemem automatycznego otwierania drzwi Dry Assist + na koniec cyklu
Sterowanie	Elektroniczne	Zabezpieczenie przed parą	Z tworzywa sztucznego
Wyświetlacz	Opóźnienie startu, Wskaźnik czasu trwania cyklu	Materiał zbiornika	Stal nierdzewna
Grafika programów	Symbole	Filtr	Stal nierdzewna
Przycisk Włącz/Wyłącz	Tak	Ukryty element grzewczy	Tak
Wskaźnik braku soli	Lampka	Zawiasy	Zawiasy samopoziomujące, ślizgowe, FlexiFit
Wskaźnik braku nabyłuszczacza	Lampka	Min. i max. ciężar frontu	2,5 - 11 kg
Wskaźnik zakończenia cyklu	ActiveLight - wskazanie pracy urządzenia na podłodze	Min. i max. wysokość cokołu	50 - 215 mm
Auto switch-off	Tak	Regulowane nóżki	7 cm, od 820 do 890 mm
System zmywania	Orbitalny	Tylna obudowa	Tak
Trzecie górne ramie spryskujące	Pojedyncze	Głębokość zmywarki z otwartymi drzwiami (mm)	1146 mm
Zmiękcacz wody	Z elektronicznym sterowaniem	Regulacja tylnych nóżek od frontu	Tak
Aquatest - czujnik zabrudzenia wody	Tak	Górna pokrywa	Z tworzywa sztucznego

Wydajność / Nowa Etykieta Energetyczna



Klasa efektywności energetycznej	C	Czas trwania cyklu	4:00 h:min
		Poziom emitowanego hałasu akustycznego	44 dB(A) re 1 pW

Energy consumption 73 kWh
[per 100 cycles, based
on the eco programme]

Pojemność znamionowa 13
(ps)

Zużycie wody (na cykl) 9.0 litres

Klasa emisji hałasu
akustycznego

B

Indeks wydajności
energetycznej (EEL)

43.8

Podłączenie elektryczne

Moc 1800 W
Natężenie prądu (A) 10 A
Napięcie 220-240 V
Częstotliwość (Hz) 50 Hz

Typ połączenia
Długość przewodu
zasilającego (cm)
Wtyczka

1 fazowy

140 cm

(F;E) Schuko

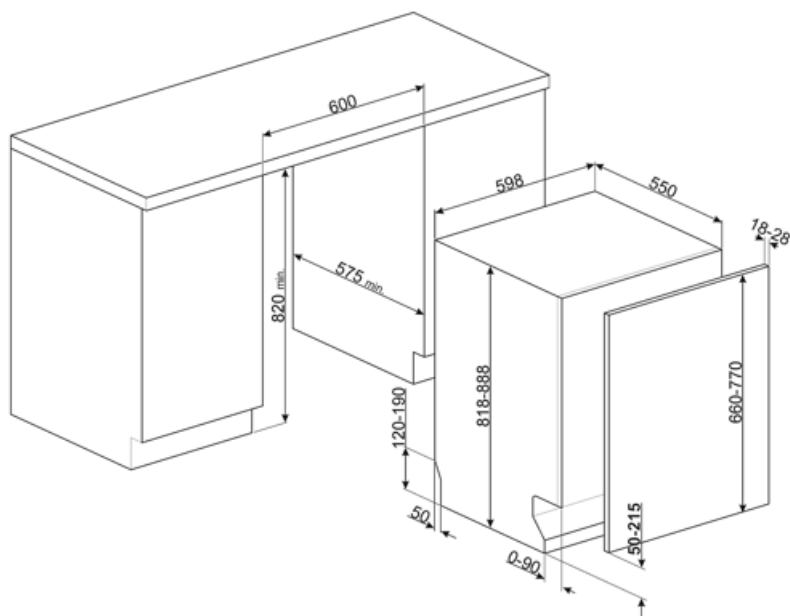

Kompatybilne Akcesoria



KIT82CN



KIT82SPRAN



KIT82SPRX



KIT82CX



KIT82SPRMW



KITFLEXI

Kit for 60cm dishwashers with FlexiFit hinges for door panel weight >11 kg (max 15 kg 82 cm and 13,5 kg 86 cm)



KITGH

Zestaw składanych uchwytów do szkła, do zmywarek 60 cm. Do montażu na górnym koszu.



KITPL60B

Zestaw odbojników w kolorze białym z regulacją wysokości i głębokości. Może być instalowany na wszystkich modelach w pełni zintegrowanych i podblatowych z zawiasami o zmiennej wysokości lub FlexiFit.



KITPL60N

Zestaw odbojników w kolorze czarnym z regulacją wysokości i głębokości. Może być instalowany na wszystkich modelach w pełni zintegrowanych i podblatowych z zawiasami o zmiennej wysokości lub FlexiFit.



KITPL60X

























Zestaw odbojników ze stali nierdzewnej z regulacją wysokości i głębokości. Może być instalowany na wszystkich modelach w pełni zintegrowanych i podblatowych z zawiasami o zmiennej wysokości lub FlexiFit.



KITPLV2

Zestaw przedłużający do zmywarek i pralek: długość 2 m

Słowniczek oznaczeń

	<p>Active light to ledowe światło umieszczone pod zmywarką, dzięki któremu na podłodze widoczna jest czerwona plamka sygnalizująca trwający cykl zmywania.</p>		<p>Aquatest mierzy czystość wody podczas programu automatycznego i automatycznie zapewnia minimalne zużycie wody i energii.</p>
	<p>Aby poprawić suszenie naczyń bez pozostawiania zacieków.</p>		<p>Wysokość 82 cm</p>
	<p>Opóźniony start: Opcja umożliwiająca przesunięcie rozpoczęcia żadanego programu o maksymalnie 24 godziny, aby zaprogramować zmywarkę na pracę w żdanym czasie.</p>		<p>FlexiDuo: Koszyk FlexiDuo pozwala na optymalny załadunek sztućców oraz małych filiżanek. Koszyk składa się z dwóch ruchomych modułów.</p>
	<p>Zawiasy FlexiFit: Modele z zawiasami FlexiFit można montować w kuchniach z cokołem zaledwie 5 cm.</p>		<p>Flexizone: System pozwala na umycie niewielkiej ilości naczyń, oszczędzając przy tym zużycie energii, wody oraz redukując czas pracy urządzenia.</p>
	<p>Poziom hałasu</p>		<p>System orbitalnego zmywania: Rozprowadza wodę równomiernie w całej komorze zmywarki, kierując wodę z precyzją, aby zapewnić najlepsze rezultaty zmywania.</p>
	<p>Program prania</p>		<p>Program Kieliszki dedykowany jest do delikatnych naczyń takich jak kieliszki czy porcelana.</p>
	<p>Eco: ten ekonomiczny program prania wykorzystuje małą ilość wody i energii, aby zapewnić najbardziej przyjazną dla środowiska opcję czyszczenia.</p>		<p>Normalny: Program normalny jest odpowiedni do codziennego użytku.</p>
	<p>Namaczanie: Specjalna funkcja namaczania naczyń i sztućców w zimnej wodzie.</p>		<p>Szybki 27 min: Program, który trwa 27 min i jest odpowiedni do lekkich zabrudzeń.</p>
	<p>Ultra czysty: Opcja Ultra czysty zapewnia finalne płukanie w temperaturze 70°C, co pozwala na wyeliminowanie wszystkich bakterii.</p>		<p>Ustawienie nr 13</p>
	<p>Większość modeli zmywarek jest wyposażonych w system Total Aquastop, który pozwala uniknąć zalania mieszkania w przypadku nieszczelności urządzenia. Zmywarka posiada czujnik poziomu wody, który blokuje dopływ wody do urządzenia w przypadku nieszczelności.</p>		<p>System WaterSave zapewnia najlepsze rezultaty zmywania przy minimalnej ilości zużywanej wody, w zależności od modelu zmywarki.</p>
	<p>Program prania o niskim zużyciu wody i energii.</p>		<p>Szybki cykl zmywania normalnie zabrudzonych naczyń i patelni, nawet z zaschniętymi resztkami. Naczynia są myte i suszone w ciągu 60 minut.</p>
	<p>Cykl czyszczenia zmywarki. Cykl należy rozpocząć przy pustym urządzeniu, bez naczyń. Zaleca się uruchamianie programu co 2-3 miesiące, przy użyciu specjalnych środków do mycia naczyń.</p>		<p>Umożliwia włączenie dodatkowych programów po wybraniu ich razem z dowolnym cyklem prania.</p>



Opcja Dry Assist +, oprócz oszczędności energii, zapewnia idealne wysuszenie naczyń poprzez automatyczne otwarcie drzwi po zakończeniu cyklu zmywania.



Higiena 99,9%: Program mycia w wysokiej temperaturze. Płukanie w 75°C gwarantuje usunięcie 99,9% zarazków i bakterii.



Klasa efektywności energetycznej C



7,7
POZIOMY
KONSUMPCJA ENERGI