

# STL354C



Produktfamilie	Opvaskemaskiner
Kommerciel bredde	60 cm
Kommerciel højde	82 cm
Installation	Integrerbare
Køkkenpanel	Ikke leveret
Antal kurve	3, Flexi
EAN-kode	8017709307004



## Programmer

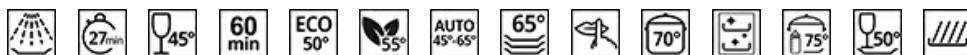

Antal programmer	12	Auto sensor 45-65	Ja
Vasketemperaturer	38, 45, 50, 55, 65, 70, 75 °C	Blandet	Ja
Iblødsætning	Ja	Stille (-2 dB)	Ja
Ekspres 27'	Ja	Intens	Ja
Krystal	Ja	Selvrens	Ja
Fuld ekspres - 60 minutter	Ja	Hygiejne 99,9%	Ja
ØKO	Ja	Skåneprogram	Ja
Grøn ekspres	Ja	Bakker	Ja

## Valgmuligheder

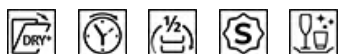

Dry Assist + tilvalg	Ja	Specielle programmer tilvalg	Ja
Forsinkelsestimer, tilvalg	Op til 24 timer	Clean&Shine mulighed	Ja
Variert fordeling valg af 1/2 fyldt FlexiZone	Ja		

## Kurve



Farve på kurv	Grå	Største tallerken, der kan sættes i den øverste kurv	19,0 cm
Farve på kurvedele	Grå		

<b>Håndtag</b>	På øverste og nederste kurv	<b>Nedre kurv</b>	Med to sammenklappelige stativer
<b>Øvre kurv</b>	Med faste tallerkenstøtter i midten	<b>Nedre kurv med anti-dryp-indsatser</b>	Ja
<b>Glasholder</b>	Ja	<b>Største tallerken, der kan sættes i den nederste kurv</b>	30,0 cm
<b>Højdejustering af den øverste kurv</b>	På tre vandrette niveauer	<b>Farve, indre komponenter</b>	Blå

## Tekniske egenskaber



<b>Bredde (mm)</b>	598 mm	<b>Vandtilførsel</b>	Enkelt, koldt/varmt vand maks. 60 °C - energibesparende med varmt vand op til 35 %
<b>Dybde (mm)</b>	545 mm	<b>Maks. vandhårdhed</b>	100°FH;58°dH
<b>Displaytype</b>	LED display	<b>Tørresystem</b>	Naturlig kondensstørring med Dry Assist automatisk lågeåbningssystem ved slutningen af programmet
<b>Produkt højde (mm)</b>	818 mm	<b>Dampbeskyttelse</b>	I plast
<b>Betjener</b>	Elektronisk berøringsfølsom betjening	<b>Kar, materiale</b>	Rustfrit stål
<b>Display</b>	Forsinket start, Visning af programtid, Forbrug	<b>Filter</b>	Rustfrit stål
<b>Programgrafik</b>	Symboler	<b>Skjult varmeelement</b>	Ja
<b>Tænd/sluk-indikator</b>	Ja	<b>Hængsler</b>	Selvbalancering, glidning, FLEXIFIT
<b>Salt indikatorlampe</b>	Lys	<b>Min. og maks. frontpanelets vægt</b>	2 - 11 kg
<b>Indikator for afspændingsmiddel</b>	Lys	<b>Min. og maks. sokkelhøjde</b>	50 - 215 mm
<b>Slut på cyklus-indikator</b>	Lydsignal	<b>Justerbare fødder</b>	7 cm, fra 820 til 890 mm
<b>Vaskesystem</b>	Orbital	<b>Additional gaskets</b>	Yes, with stainless steel plate
<b>Tredje spulearm</b>	Enkelt	<b>Bag skjold</b>	Ja
<b>Blødgøringsmiddel</b>	Med elektronisk indstilling	<b>Dybde af opvaskemaskine med åben låge (mm)</b>	1168
<b>Turbiditetssensor</b>	Ja	<b>Bagest, fødder, som kan justeres forfra</b>	Ja
<b>Aquatest</b>		<b>Topdæksel</b>	I plast
<b>Beskyttelsessystem mod oversvømmelse</b>	Total Aquastop		

## Ydeevne / Energimærke - Reg. 2019



<b>Energieffektivitetsklasse</b>	C	<b>Programmets varighed</b>	4:10 h:min
<b>Energiforbrug [pr. 100 cyklusser, baseret på eco-programmet]</b>	73 kWh	<b>Luftbåren akustisk støjemission</b>	45 dB(A) re 1 pW
<b>Nominal kapacitet (ps)</b>	13	<b>Luftbåren akustisk støjemissionsklasse</b>	C
<b>Vandforbrug [pr. cyklus]</b>	12,0 litres		

Energieeffektivitetsindeks 43,8  
(EEI)

## Elektrisk tilslutning

Stik	(F;E) Schuko	Frekvens (Hz)	50 Hz
Nominal effekt	1800 W	Type af forbindelse	Enkelt fase
Nuværende	10 A	Kabellængde	140 cm
Spænding	220-240 V		

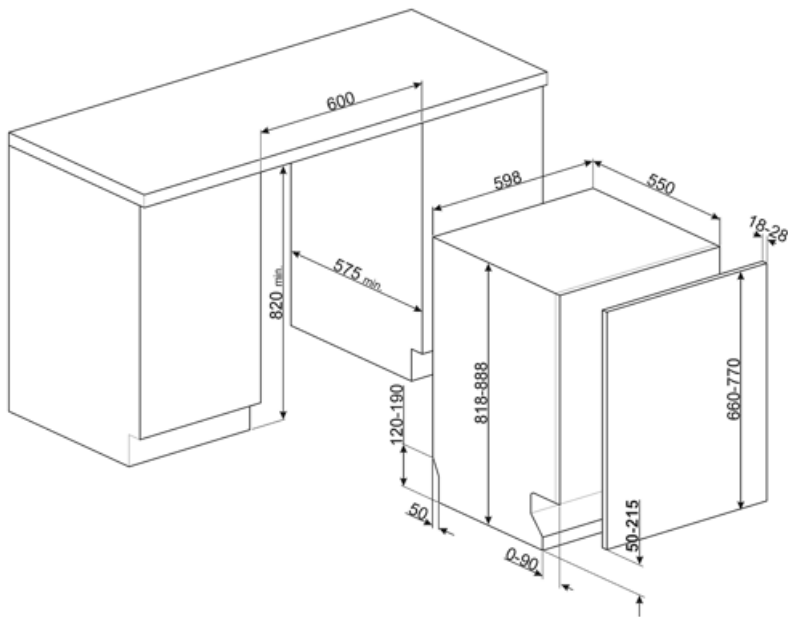

## Compatible Accessories



**KIT82CN**



**KIT82CX**



**KITFLEXI**

Kit for 60cm dishwashers with FlexiFit hinges for door panel weight >11 kg (max 15 kg 82 cm and 13,5 kg 86 cm)

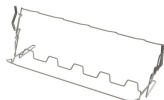

**KITGH**

Kit glass holder. It has to be fitted on the first basket but only if there are foldable racks



**KITPL60B**

Toekick Kit in White colour with adjustable height and deepness. Can be installed over all the fully integrated and underbench models with variable fulcrum or flexifit hinges.



**KITPL60N**

Toekick Kit in Black colour with adjustable height and deepness. Can be installed over all the fully integrated and underbench models with variable fulcrum or flexifit hinges.



**KITPL60X**























Toekick Kit in Stainless Steel with adjustable height and deepness. Can be fitted over all the fully integrated and underbench models with variable fulcrum or flexifit hinges.











**KITPLV2**

Kit extension for dishwasher and washing machine: lenght mt. 2

## Symbols glossary

	Aquatest-sensoren er en elektronisk sensor, der måler graden af vandgennemslægtighed i slutningen af den indledende iblødsætningsfase. ud fra de målte værdier indstiller sensoren det bedst egnede program og opnår dermed de bedste vaskeresultater med den minimale mængde vand.		For at forbedre tørringen af service uden at efterlade pletter.
	82 cm høj		Forsinkelsestimer: Mulighed for at udskyde starten af det ønskede program med op til 24 timer for at programmere opvaskemaskinen til at køre på det ønskede tidspunkt.
	Clean&Shine mulighed: For perfekte rengøringsresultater tilføjer denne mulighed en ekstra skylning til vaskecyklussen, hvilket også giver opvasken en højere glans.		FlexiFit-hængslerne tillader køkkenpanelet at glide hen over opvaskemaskinens låge, hvilket tillader en minimum køkkensokkelhøjde på 5 cm.
	FlexiZone: Halv belastning flexizone giver dig mulighed for at vaske en reduceret last, der sparer energi, vand og tid, og der er ingen begrænsninger for, hvor enhederne er placeret.		Støjniveau: Fremragende isolering og specielle enheder holder støj på et minimum.
	Orbital vaskesystem fordeler vand jævnt gennem 60 cm opvaskemaskinens rum og leder vand med præcision for at sikre en fremragende vask.		Auto 45°- 65°: Det automatiske program regulerer længden af en cyklus afhængigt af behovet for forvask og antallet af skylninger.
	Crystals: Crystals-programmet er dedikeret til delikat service som glas og porcelæn.		GREEN EXPRESS Vaskeprogram med lavt vand- og energiforbrug.
	Skåneprogram: Skåneprogram er designet til sart service, der ikke er meget snavset.		Eco: Eco, dette økonomiske vaskeprogram bruger en lille mængde vand og energi for at give den mest miljøvenlige rengøringsmulighed.
	Mix: Mix-programmet er velegnet til blandet service og hverdagsgryder og pander, uden nogen særlig belægning.		Iblødsætningsprogram: Iblødsætningsprogrammet skyller for at forhindre, at snavs tørrer ud.
	Express 27': Express 27'-programmet er en hurtig vask ved lave temperaturer til let snavset service.		Ultraren: Ultraren-indstillingen udfører en sidste skylning ved en høj temperatur på 70 °C, hvorved næsten alle bakterier elimineres.
	13 stedindstilling: Antal af stedindstillinger.		Total Acquastop: Ud over den delvise Acquastop-beskyttelse, der findes i alle Smeg opvaskemaskiner, har nogle modeller et elektronisk udstyr monteret på vandindtagsslangen, som overvåger vandstanden i maskinen, registrerer lækager i slangen og slukker vandforsyningen straks når det er nødvendigt.
	Touch-kontroller: Brugervenlige berøringsbetjeneringer gør det muligt at programmere apparatet med et tryk på en knap.		WaterSave System sikrer de bedste vaskeresultater med et minimalt vandforbrug afhængigt af opvaskemaskinens model.

-  Hurtig vaskecyklus til normalt snavsede blandede belastninger såsom fade og gryder, selv med indtørrede rester. Service vaskes og tørres på 60 minutter.
-  SILENT: Vaskecyklus egnet til normalt snavsset service, selv med indtørrede rester. Sikrer maksimal støjreduktion og er derfor ideel, hvis man ønsker at køre den om natten.
-  Indstillingen Dry Assist + mulighed sikrer udover energibesparelser perfekt tørring af servicen ved automatisk at åbne lågen ved vaskens afslutningscyklus.
-  Energieffektivitetsklasse C
-  Arbejdet med løbende forbedringer har muliggjort oprettelsen af anden generation af Inverter -motoren 2.0, kendetegnet ved større effektivitet og holdbarhed over tid, hvilket muliggør meget høj ydelse og et lavere energiforbrug og støjniveau.
-  Opvaskemaskinens rengøringscyklus. Cyklussen skal startes med maskinen tom, uden tallerkener. Det anbefales at køre programmet hver 2-3 måned ved hjælp af specielle opvaskemaskiner.
-  Giver dig mulighed for at aktivere yderligere programmer, når valgt sammen med hvilken som helst vaskecyklus. Efter at have valgt den ønskede vaskecyklus, tryk på knappen (
-  Bagepladeprogram: til intensiv rengøring af ovnbakkerne. Læg bakkerne i den nederste kurv i opvaskemaskinen.
-  HYGIEJNE 99,9% Højtemperatur vaskeprogram. 75° skylningen garanterer fjernelse af 99,9% af bakterier og bakterier.

---

## Benefit (TT)

---

### **Glassy Touch Display**

Den nemme og intuitive lexan touch display guider brugeren mod bevidste og bæredygtige valg, hvilket reducerer spild

Displayet, der har indikatorer for snavsniveau, vandforbrug og energiforbrug, gør det muligt for brugerne at optimere effektiviteten, minimere spild og imødekomme daglige behov med en miljøbevidst tilgang. Med en række tilgængelige muligheder giver det mulighed for tilpassede vaske- og forbrugsindstillinger, der er skræddersyet til individuelle præferencer, og leverer konsekvent ekstraordinære resultater med minimal miljøpåvirkning.

### **Orbital vaskesystem**

Jævn vandfordeling, dyb rengøring og lav støj takket være de dobbelte roterende sprøjtearme

Orbital vaskesystem, som takket være dets dobbeltarm, dets 7 vandudgangspunkter og takket være overlappende og samtidige rotationer og 40 rotationer i minuttet giver rigelig dækning af tankområdet, hvilket garanterer optimale resultater i enhver kurvbelastningskonfiguration.

### **Flexifit hængselssystem**

Glatkørende dør for optimal integration i køkkenet

Soklens højde kan variere fra 5 cm til 21,5 cm, så den passer perfekt ind i skabet. Takket være denne løsning passer opvaskemaskinen harmonisk ind i omgivelserne, med lågen og soklen perfekt på linje med de andre køkkenmøbler.

### **DryAssist+**

Dry Assist+-systemet med automatisk døråbning i slutningen af cyklussen sikrer hurtig og energieffektiv tørring