

# STL354C



Famiglia	Lavastoviglie
Larghezza commerciale	60 cm
Altezza commerciale	82 cm
Installazione	Incasso scomparsa totale
Pannello cucina	Non in dotazione
N° cesti	3, Flexi
Codice EAN	8017709307004



## Programmi



Numero di programmi	12	Auto 45-65	Sì
Temperature di lavaggio	38, 45, 50, 55, 65, 70, 75 °C	Mix	Sì
Ammollo	Sì	Silent (-2 dB)	Sì
Express 27'	Sì	Intensive	Sì
Calici	Sì	Self clean	Sì
Full express 60'	Sì	Hygiene 99,9%	Sì
ECO	Sì	Delicato	Sì
Green express	Sì	Trays	Sì

## Opzioni

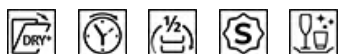

Opzione Dry Assist+	Sì	Opzione Programmi Speciali	Sì
Opzione di partenza ritardata	Fino a 24 ore	Opzione Clean&Shine	Sì
Opzione 1/2 carico FlexiZone	Sì		

## Cestelli



Colore cestelli	Grigio	Dimensioni massime piatto caricabile su cestello superiore	19,0 cm
Colore componentistica cestelli	Grigio		

<b>Maniglia</b>	In plastica su cesto superiore e inferiore	<b>Cestello inferiore</b>	Con 2 inserti abbattibili
<b>Cestello superiore</b>	Con inserti fissi	<b>Cestello inferiore con inserti rompi-goccia</b>	Sì
<b>Glass holder</b>	Sì	<b>Dimensioni massime piatto caricabile su cestello inferiore</b>	30,0 cm
<b>Regolazione in altezza del cestello superiore</b>	Su tre livelli (5 cm)	<b>Colore Componenti Interni</b>	Blu

## Caratteristiche Tecniche



<b>Larghezza del prodotto (mm)</b>	598 mm	<b>Alimentazione acqua</b>	Singola; acqua fredda/calda fino a 60°C - risparmio energetico con acqua calda fino al 35%
<b>Profondità del prodotto (mm)</b>	545 mm	<b>Massima durezza dell'acqua</b>	100°fH;58°dH
<b>Tipo display</b>	Display LED	<b>Sistema di asciugatura</b>	A condensazione naturale, con sistema Dry Assist + di apertura automatica della porta a fine ciclo
<b>Altezza del Prodotto (mm)</b>	818 mm	<b>Protezione vapore</b>	In plastica
<b>Comandi</b>	Elettronici touch control	<b>Materiale vasca</b>	Acciaio inox
<b>Display</b>	Programmazione partenza differita, Indicazione durata programma, Consumi	<b>Filtro</b>	Acciaio inox
<b>Grafica programmi</b>	Simboli	<b>Elemento riscaldante nascosto</b>	Sì
<b>Indicatore on/off</b>	Sì	<b>Cerniere</b>	Bilancianti, Sliding, FLEXIFIT
<b>Indicatore esaurimento sale</b>	Spia	<b>Peso minimo e massimo pannello frontale</b>	2,5 - 11 kg
<b>Indicatore brillantante</b>	Spia	<b>Altezza minima e massima zoccolo</b>	50 - 215 mm
<b>Indicatore di fine ciclo</b>	Segnale sonoro	<b>Piedini regolabili</b>	7 cm, da 820 a 890 mm
<b>Sistema di lavaggio</b>	Orbitale	<b>Guarnizioni supplementari</b>	Sì, con placca superiore inox
<b>Terzo irroratore superiore</b>	Singolo	<b>Copertura posteriore</b>	Sì
<b>Decalcificatore</b>	A regolazione elettronica	<b>Profondità lavastoviglie con anta aperta (mm)</b>	1168
<b>Sensore di torbidità Aquatest</b>	Sì	<b>Piedino posteriore regolabile da davanti</b>	Sì
<b>Sistema protezione antiallagamento</b>	Acquastop totale	<b>Copertura superiore</b>	In plastica

## Prestazioni / Etichetta Energetica - Reg. 2019



<b>Classe di Efficienza Energetica</b>	C	<b>Durata del programma</b>	4:10 h:min
<b>Consumo energetico [per 100 cicli, basati sul programma eco]</b>	73 kWh	<b>Emissioni di rumore aereo</b>	45 dB(A) re 1 pW
<b>Capacità nominale (ps)</b>	13	<b>Classi di emissione di rumore aereo</b>	C

Consumo di acqua [per ciclo] 12,0 l

Indice di Efficienza Energetica (IEE)

43,8

## Collegamento Elettrico

Spina (F;E) Schuko  
Potenza installata 1800 W  
Corrente 10 A  
Tensione 220-240 V

Frequenza 50 Hz  
Tipo di connessione  
Lunghezza cavo di alimentazione

Monofase  
140 cm

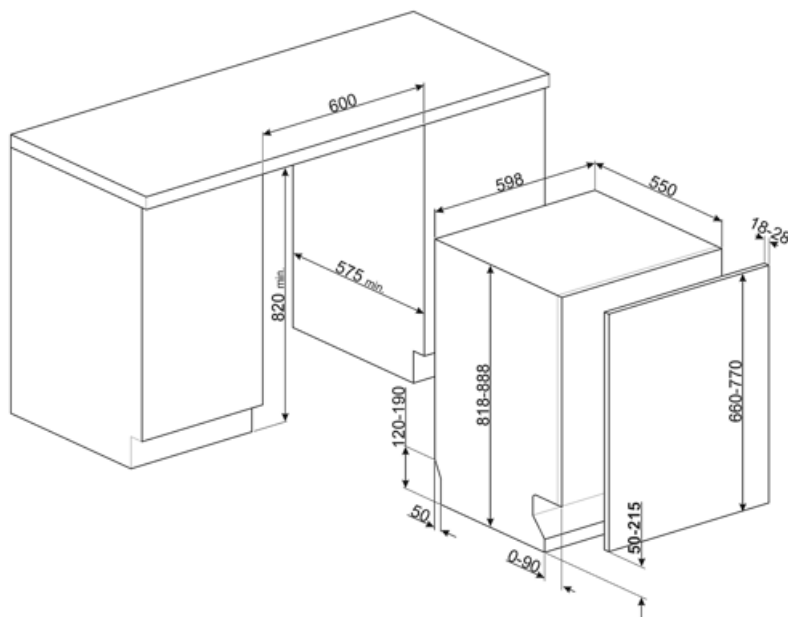

## Accessori non inclusi



**KIT82CN**



**KIT82CX**



**KITFLEXI**

Kit per lavastoviglie 60cm con cerniera FlexiFit per pesi pannello >11 kg (max 15 kg 82 cm e 13,5 kg 86 cm)

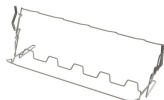

**KITGH**

Kit portacalici da vino. Si installa nel primo cesto se gli inserti sono abbattibili



**KITPL60B**

Kit zoccolo di colore Bianco regolabile in altezza e profondità, da installare su tutti i modelli di lavastoviglie a scomparsa totale o sottotop con cerniere a fulcro variabile o Flexifit



**KITPL60N**

Kit zoccolo di colore Nero regolabile in altezza e profondità, da installare su tutti i modelli di lavastoviglie a scomparsa totale o sottotop con cerniere a fulcro variabile o Flexifit



**KITPL60X**



















Kit zoccolo di colore Inox regolabile in altezza e profondità, da installare su tutti i modelli di lavastoviglie a scomparsa totale o sottotop con cerniere a fulcro variabile o Flexifit















**KITPLV2**

Kit di prolunga per lavastoviglie e lavabiancheria: lunghezza mt. 2

## Glossario simboli

-  **Aquatest:** Il sensore Aquatest è un sensore elettronico che misura il grado di trasparenza dell'acqua al termine della fase di ammollo iniziale. Sulla base dei valori rilevati, il sensore imposta il programma più adatto, ottenendo così i migliori risultati di lavaggio con l'utilizzo della minima quantità di acqua.
-  **Alta 82 cm**
-  **Sistema FlexiFit:** Le cerniere FlexiFit permettono lo scorrimento del pannello cucina sull'anta della lavastoviglie consentendo un'altezza minima di zoccolo cucina pari a 5 cm.
-  **Il livello di Silenziosità** è ottenuto grazie ad un eccellente isolamento e speciali dispositivi, studiati appositamente per attutire il suono generato durante il funzionamento della lavastoviglie. In gamma sono presenti modelli con vari livelli di silenziosità.
-  **Auto 45°- 65°:** Il programma Auto 45°-65° è pensato per stoviglie normalmente sporche. Grazie all'azione automatica del sensore Aquatest, ottimizza i principali parametri di lavaggio quali tempo, temperatura e carico di acqua.
-  **Delicato:** Il programma Delicato è indicato per stoviglie delicate normalmente sporche.
-  **Mix:** Il programma Mix è indicato per stoviglie miste e pentole di uso quotidiano, senza particolari incrostazioni.
-  **Express 27':** Il programma Express 27' è un ciclo di lavaggio rapido, a basse temperature, per stoviglie poco sporche.
-  **13 coperti:** Numero di coperti.
-  **Per migliorare l'asciugatura dei piatti senza lasciare aloni.**
-  **Delay timer:** Opzione per posticipare la partenza del programma desiderato fino a 24h per programmare il funzionamento della lavastoviglie nella fascia oraria desiderata.
-  **FlexiZone 1/2:** L'opzione FlexiZone 1/2 è adatta per lavare poche stoviglie, distribuite in entrambi i cestelli. Inoltre, consente un risparmio di energia, acqua e tempo con la totale flessibilità di carico.
-  **Sistema Orbitale:** Il Sistema Orbitale, è costituito da un doppio irroratore che, grazie a rotazioni sovrapposte e contemporanee, permette all'acqua di raggiungere uniformemente tutto lo spazio interno per risultati di lavaggio eccellenti.
-  **Calici:** Il programma Calici è dedicato alle stoviglie più delicate come bicchieri e porcellane.
-  **Eco:** Il programma Eco è adatto per lavare stoviglie normalmente sporche. Utilizzando il programma Eco sono garantite le migliori prestazioni in termini di efficienza energetica.
-  **Ammollo:** Il programma Ammollo è pensato per prelavare a freddo le pentole e le stoviglie, in attesa di un ulteriore e più approfondito lavaggio.
-  **Ultraclean:** Il programma Ultraclean, terminando con un risciacquo antibatterico a 70°C, assicura un'azione battericida aggiuntiva e una profonda pulizia delle stoviglie.
-  **Acquastop Totale:** Il dispositivo Acquastop Totale esclude la possibilità di allagamenti mediante un microinterruttore posto sotto la vasca che blocca istantaneamente l'ingresso dell'acqua nella macchina. Un'ulteriore sicurezza è garantita da una valvola posta sul tubo di carico che ne rileva eventuali perdite.

-  Comandi Touch Control: Presenti su alcuni modelli di forni, piani di cottura, cappe e lavastoviglie, attivano la funzione con un semplice tocco.
-  GREEN EXPRESS Programma di lavaggio rapido con bassi consumi di acqua ed energia.
-  Programma di lavaggio macchina. Il ciclo deve essere azionato con la macchina vuota, senza stoviglie. Si consiglia di ripetere il programma ogni 2-3 mesi, utilizzando appositi detergenti per lavastoviglie.
-  SPECIAL: L'opzione selezionata insieme ad un qualsiasi programma di lavaggio permette di attivare una serie di programmi aggiuntivi. Dopo avere selezi
-  Opzione Clean&Shine: Per risultati di pulizia perfetti, questa opzione aggiunge al ciclo di lavaggio un extra risciacquo che permette anche di ottener
-  Classe di efficienza energetica C
-  Watersave: E' un sistema di gestione dell'acqua che, garantendo i migliori risultati di lavaggio e i minori consumi di energia, consente di lavare un pieno carico con solo 12 litri di acqua.
-  FULL EXPRESS 60': Programma di lavaggio rapido per stoviglie miste e pentole con sporco normale, anche con residui secchi. In 60 minuti le stoviglie vengono lavate ed asciugate.
-  SILENT: Programma di lavaggio indicato per il lavaggio di stoviglie normalmente sporche, anche con residui secchi. Garantisce la massima riduzione della rumorosità.
-  L'opzione Dry Assist +, oltre ad un risparmio di energia, garantisce una perfetta asciugatura delle stoviglie aprendo la porta automaticamente alla fine del ciclo di lavaggio.
-  Programma Teglie: per una pulizia intensiva delle teglie del forno. Le teglie vanno posizionate nel cesto inferiore della lavastoviglie.
-  HYGIENE 99,9%: Programma di lavaggio ad alta temperatura. Il risciacquo a 75° garantisce l'eliminazione del 99,9% di germi e batteri.