

STL354C



Rodzina produktów	Zmywarka
Szerokość	60 cm
Wysokość handlowa	82 cm
Instalacja	Do zabudowy
Panel kuchenny	Brak
Liczba koszy	3, Flexi
Kod EAN	8017709307004



Programy / Funkcje



Liczba programów	12	Auto 45-65	Tak
Temperatura zmywania	38, 45, 50, 55, 65, 70, 75 °C	Mix	Tak
Namaczanie	Tak	Cichy (-2 dB)	Tak
Ekspres 27'	Tak	Intensywny	Tak
Kryształ	Tak	Automatyczne czyszczenie	Tak
Ekspres 60'	Tak	Hygiene 99,9%	Tak
ECO	Tak	Delikatny	Tak
Green express	Tak	Blachy	Tak

Opcje

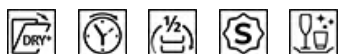

Opcja Dry Assist+	Tak	Opcja programów specjalnych	Tak
Funkcja opóźnionego startu	Do 24 godzin	Funkcja Czyste i Lśniące	Tak
FlexiZone - 1/2 załadunku	Tak		

Kosze



Kolor koszy	Szary	Rozmiar największego naczynia w koszu górnym	19,0 cm
Kolor elementów koszy	Szary		

Uchwyt	Kosz dolny i górny wykonany z tworzywa sztucznego	Dolny kosz	Z 2 składanymi stelażami
Górny kosz	Stałe centralne półki	Dolny kosz ze specjalnymi wkładkami, optymalizującymi proces suszenia	Tak
Uchwyt na kieliszki	Tak	Rozmiar największego naczynia w koszu dolnym	30,0 cm
Regulacja wysokości górnego kosza	3 poziomy	Kolor wewnętrznych elementów	Niebieski

Specyfikacja techniczna



Szerokość (mm)	598 mm	Podłączenie wody	Pojedyncze; Możliwość podłączenia ciepłej wody (max 60°C) - oszczędność energii elektrycznej do 35%
Głębokość (mm)	545 mm	Max. twardość wody	100°FH;58°dH
Rodzaj wyświetlacza	Wyświetlacz LED	System suszenia	Naturalne suszenie kondensacyjne, z systemem automatycznego otwierania drzwi Dry Assist + na koniec cyklu
Wysokość produktu (mm)	818 mm	Zabezpieczenie przed parą	Z tworzywa sztucznego
Sterowanie	Elektroniczne dotykowe sterowanie	Materiał zbiornika	Stal nierdzewna
Wyświetlacz	Opóźnienie startu, Wskaźnik czasu trwania cyklu, Zużycie	Filtr	Stal nierdzewna
Grafika programów	Symbole	Ukryty element grzewczy	Tak
Przycisk Włącz/Wyłącz	Tak	Zawiasy	Zawiasy samopoziomujące, ślizgowe, FlexiFit
Wskaźnik braku soli	Lampka	Min. i max. ciężar frontu	2,5 - 11 kg
Wskaźnik braku nablyszczacza	Lampka	Min. i max. wysokość cokołu	50 - 215 mm
Wskaźnik zakończenia cyklu	Sygnal dźwiękowy	Regulowane nóżki	7 cm, od 820 do 890 mm
System zmywania	Orbitalny	Additional gaskets	Yes, with stainless steel plate
Trzecie górne ramie spryskujące	Pojedyncze	Tylna obudowa	Tak
Zmiękcacz wody	Z elektronicznym sterowaniem	Głębokość zmywarki z otwartymi drzwiami (mm)	1168
Aquatest - czujnik zabrudzenia wody	Tak	Regulacja tylnych nóżek od frontu	Tak
Zabezpieczenie przed zalaniem	Aquastop - pełne zabezpieczenie	Górna pokrywa	Z tworzywa sztucznego

Wydajność / Nowa Etykieta Energetyczna

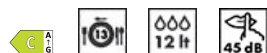

Klasa efektywności energetycznej

C

Czas trwania cyklu

4:10 h:min

Energy consumption 73 kWh
[per 100 cycles, based
on the eco programme]

Pojemność znamionowa 13
(ps)

Zużycie wody (na cykl) 12,0 litres

Poziom emitowanego
hałasu akustycznego 45 dB(A) re 1 pW

Klasa emisji hałasu
akustycznego C

Indeks wydajności
energetycznej (EEI) 43,8

Podłączenie elektryczne

Wtyczka (F;E) Schuko

Moc 1800 W

Natężenie prądu (A) 10 A

Napięcie 220-240 V

Częstotliwość (Hz) 50 Hz

Typ połączenia 1 fazowy

Długość przewodu
zasilającego (cm) 140 cm

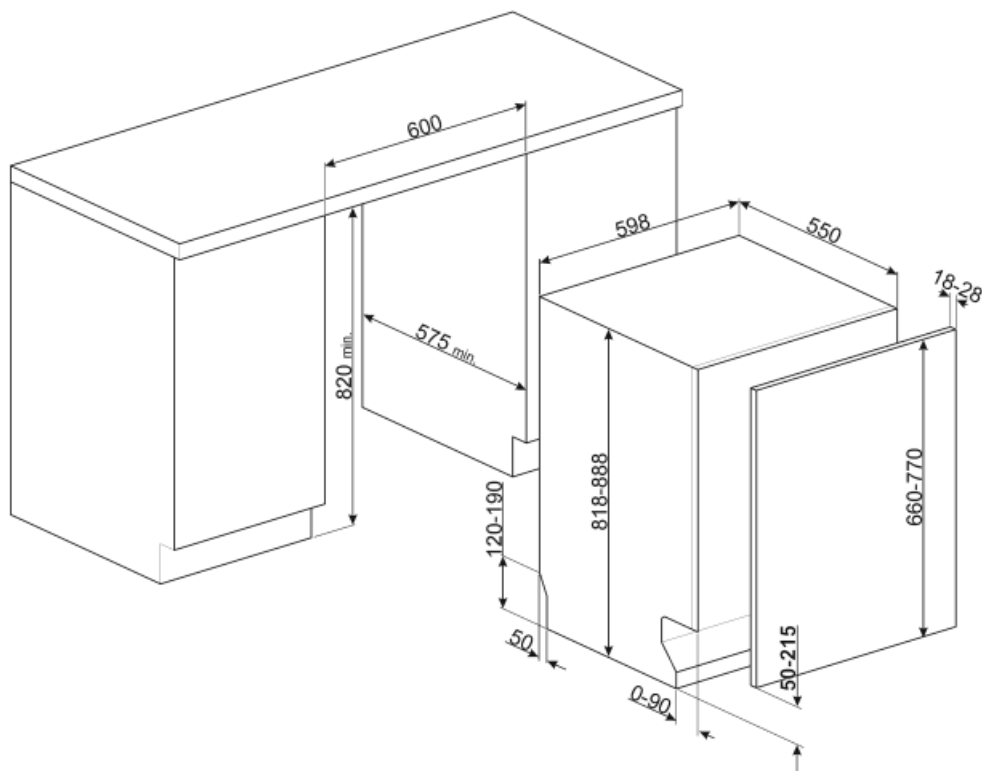

Not included accessories



KITPL60N

Zestaw odbojników w kolorze czarnym z regulacją wysokości i głębokości. Może być instalowany na wszystkich modelach w pełni zintegrowanych i podblatowych z zawiasami o zmiennej wysokości lub FlexiFit.



KITPL60X

Zestaw odbojników ze stali nierdzewnej z regulacją wysokości i głębokości. Może być instalowany na wszystkich modelach w pełni zintegrowanych i podblatowych z zawiasami o zmiennej wysokości lub FlexiFit.



KITFLEXI

Kit for 60cm dishwashers with FlexiFit hinges for door panel weight >11 kg (max 15 kg 82 cm and 13,5 kg 86 cm)

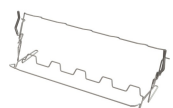

KITGH

Zestaw składanych uchwytów do szkła, do zmywarek 60 cm. Do montażu na górnym koszu.



KIT82CX



KITPL60B

Zestaw odbojników w kolorze białym z regulacją wysokości i głębokości. Może być instalowany na wszystkich modelach w pełni zintegrowanych i podblatowych z zawiasami o zmiennej wysokości lub FlexiFit.



























KITPLV2







Zestaw przedłużający do zmywarek i pralek: długość 2 m



KIT82CN

Symbols glossary (TT)

 <p>Aquatest mierzy czystość wody podczas programu automatycznego i automatycznie zapewnia minimalne zużycie wody i energii.</p>	 <p>Aby poprawić suszenie naczyń bez pozostawiania zacieków.</p>
 <p>Klasa efektywności energetycznej C</p>	 <p>Opcja Clean&Shine: Dla doskonałych efektów mycia, opcja ta dodaje do cyklu mycia dodatkowe płukanie, które dodatkowo nadaje naczyńkom wyższy połysk.</p>
 <p>Wysokość 82 cm</p>	 <p>Opóźniony start: Opcja umożliwiająca przesunięcie rozpoczęcia żadanego programu o maksymalnie 24 godziny, aby zaprogramować zmywarkę na pracę w żdanym czasie.</p>
 <p>Opcja Dry Assist +, oprócz oszczędności energii, zapewnia idealne wysuszenie naczyń poprzez automatyczne otwarcie drzwi po zakończeniu cyklu zmywania.</p>	 <p>Zawiasy FlexiFit: Modele z zawiasami FlexiFit można montować w kuchniach z cokołem zaledwie 5 cm.</p>
 <p>Flexizone: System pozwala na umycie niewielkiej ilości naczyń, oszczędzając przy tym zużycie energii, wody oraz redukując czas pracy urządzenia.</p>	 <p>Program prania o niskim zużyciu wody i energii.</p>
 <p>Poziom hałasu</p>	 <p>System orbitalnego zmywania: Rozprowadza wodę równomiernie w całej komorze zmywarki, kierując wodę z precyzją, aby zapewnić najlepsze rezultaty zmywania.</p>
 <p>Program prania</p>	 <p>Program Kieliszki dedykowany jest do delikatnych naczyń takich jak kieliszki czy porcelana.</p>
 <p>Program delikatny został zaprojektowany dla delikatnych naczyń, które nie są mocno brudne.</p>	 <p>Eco: ten ekonomiczny program prania wykorzystuje małą ilość wody i energii, aby zapewnić najbardziej przyjazną dla środowiska opcję czyszczenia.</p>
 <p>Normalny: Program normalny jest odpowiedni do codziennego użytku.</p>	 <p>Namaczanie: Specjalna funkcja namaczania naczyń i sztućców w zimnej wodzie.</p>
 <p>Szybki 27 min: Program, który trwa 27 min i jest odpowiedni do lekkich zabrudzeń.</p>	 <p>Ultra czysty: Opcja Ultra czysty zapewnia finalne płukanie w temperaturze 70°C, co pozwala na wyeliminowanie wszystkich bakterii.</p>
 <p>Ustawienie nr 13</p>	 <p>Większość modeli zmywarek jest wyposażonych w system Total Aquastop, który pozwala uniknąć zalania mieszkania w przypadku nieszczelności urządzenia. Zmywarka posiada czujnik poziomu wody, który blokuje dopływ wody do urządzenia w przypadku nieszczelności.</p>
 <p>Sterowanie dotykowe: Wybrane modele piekarników, płyt kuchennych oraz okapów posiadają panele dotykowe zwiększające komfort użytkownika.</p>	 <p>System WaterSave zapewnia najlepsze rezultaty zmywania przy minimalnej ilości zużywanej wody, w zależności od modelu zmywarki.</p>

-
-  Szybki cykl zmywania normalnie zabrudzonych naczyń i patelni, nawet z zaschniętymi resztkami. Naczynia są myte i suszone w ciągu 60 minut.
-  SILENT: Cykl zmywania odpowiedni dla normalnie zabrudzonych naczyń, nawet z zaschniętymi resztkami. Zapewnia maksymalną redukcję hałasu i dlatego jest idealny, jeśli chcesz go uruchomić w nocy.
-  Program blach do pieczenia: do intensywnego czyszczenia blach w piekarniku. Umieść blachy w dolnym koszu zmywarki.
-  Cykl czyszczenia zmywarki. Cykl należy rozpocząć przy pustym urządzeniu, bez naczyń. Zaleca się uruchamianie programu co 2-3 miesiące, przy użyciu specjalnych środków do mycia naczyń.
-  Umożliwia włączenie dodatkowych programów po wybraniu ich razem z dowolnym cyklem prania.
-  Higiena 99,9%: Program mycia w wysokiej temperaturze. Płukanie w 75°C gwarantuje usunięcie 99,9% zarasków i bakterii.