

# STL362CS



Product Family	Dishwashers
Commercial width	60 cm
Commercial height	82 cm
Installation	Totalmente-integrado embutido
N° cestos	3, com Flexi terceira cesta
Motor	Single phase
EAN code	8017709324384



## Programas



N. of programmes	10+1	Expresso verde	Sim
Washing temperatures	38, 45, 50, 55, 65, 70, 75 °C	Sensor automático 45-65	Yes
Soak	Yes	Mistura	Sim
Express 27'	Sim	Intenso	Sim
Cristal	Sim	Autolimpeza	Yes
Expresso completo - 60 minutos	Sim	Higiene 99,9%	Sim
ECO	Yes	Delicate	

## Options



Opção Assistência a Seco+	Sim	1/2 load FlexiZone option	Yes
Delay timer option	Up to 24 hours	Opção de programas especiais	Sim

## Baskets



Basket colour	Grey	Sliding Guides Extra Glide	No
Basket components colour	Grey	Largest loadable dish in upper basket	19,0 cm
		Lower Basket	Com 2 racks dobráveis

<b>Handle</b>	In plastic on upper and lower basket	<b>Lower basket with anti-drip inserts</b>	Yes
<b>Upper Basket</b>	With central fixed racks	<b>Largest loadable dish in lower basket</b>	30,0 cm
<b>Height adjustment of the upper basket</b>	On three levels	<b>Colour Inner Components</b>	Blue
<b>Upper basket with EasyGlide System</b>	No		

## Technical Features



<b>Largura do produto (mm)</b>	598 mm	<b>Max water hardness</b>	100°FH;58°dH
<b>Profundidade do produto (mm)</b>	545 mm	<b>Drying system</b>	Secagem por condensador natural, com sistema automático de abertura de portas Dry Assist no final do ciclo
<b>Display type</b>	LED display (3 digit)	<b>Steam protection</b>	In plastic
<b>Altura do produto (mm)</b>	818 mm	<b>Child safety system (door lock)</b>	No
<b>Watersave system</b>	No	<b>Internal light</b>	No
<b>Controls</b>	Electronic	<b>Push-pull opening system without handle</b>	No
<b>Display</b>	Delayed start, Programme time indicator	<b>Tub material</b>	Stainless steel
<b>Gráfico dos programas</b>	Símbolos	<b>Filter</b>	Stainless steel
<b>On/off indicator</b>	Yes	<b>Concealed heating element</b>	Yes
<b>Salt light indicator</b>	Light	<b>Hinges</b>	Self balancing, Sliding, FLEXIFIT
<b>Rinse aid indicator</b>	Light	<b>Peso mínimo e máximo do painel frontal</b>	2 - 11 kg
<b>Progress indicator</b>	No	<b>Altura mínima e máxima do plinto</b>	50 - 215 mm
<b>End of cycle indicator</b>	Acoustic signal	<b>Can be installed in-column</b>	No
<b>Washing system</b>	Orbital	<b>Adjustable feet</b>	7cm, from 820 to 890 mm
<b>Third spray arm</b>	Single	<b>Adjustable door</b>	No
<b>Water softener</b>	With electronic setting	<b>Tampo traseiro profundidade da máquina de lavar louça com porta aberta (mm)</b>	1146
<b>Turbidity sensor Aquatest</b>	Yes	<b>Back feet adjustable from front</b>	Yes
<b>Flood protection system</b>	Total Acquastop	<b>Tampo superior</b>	Tampo superior em plástico
<b>Water supply</b>	Single; cold/hot water max. 60°C - energysave with hot water up to 35%		

## Etiqueta de Desempenho / Energia - Reg. 2019

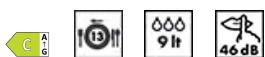

<b>Classe de eficiência energética</b>	C	<b>Duração do programa</b>	4:00 h:min
--	---	----------------------------	------------

Consumo de energia [por 100 ciclos, com base no programa eco]	73 kWh	Emissões de ruído acústico aerotransportado	46 dB(A) re 1 pW
Capacidade nominal (ps)	13	Classe de emissão de ruído acústico aerotransportado	C
Consumo de água [por ciclo]	9,0 litros	Índice de eficiência energética (IEE)	43,8

## Electrical Connection

Plug	(F;E) Schuko	Frequency (Hz)	50 Hz
Connected power	1800 W	Type of connection	Single-phase
Current	10 A	Power supply cable length	140 cm
Voltage	220-240 V		

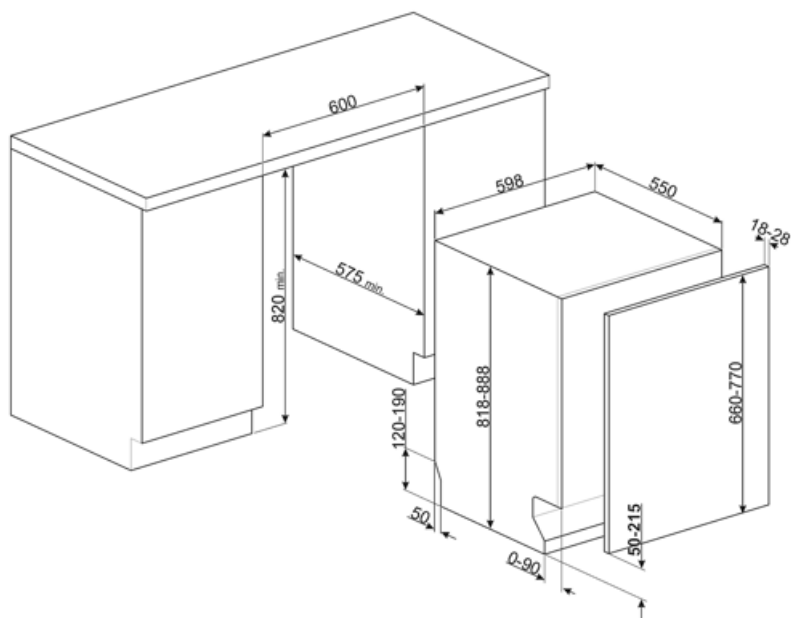

## Compatible Accessories



**KIT82CN**



**KIT82CX**



**KITFLEXI**

Kit for 60cm dishwashers with FlexiFit hinges for door panel weight >11 kg (max 15 kg 82 cm and 13,5 kg 86 cm)

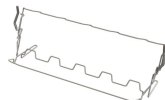

**KITGH**

Suporte de vidro do kit. Tem que ser montado no primeiro cesto, mas apenas se houver racks dobráveis



**KITPL60B**

Kit Toekick na cor branca com altura e profundidade ajustáveis. Pode ser instalado em todos os modelos totalmente integrados e sob bancada com dobradiças flexíveis ou de fulcro variável.



**KITPL60N**

Toekick Kit na cor preta com altura e profundidade ajustáveis. Pode ser instalado em todos os modelos totalmente integrados e sob bancada com dobradiças flexíveis ou de fulcro variável.



**KITPL60X**























Kit Toekick em Aço Inoxidável com altura e profundidade ajustáveis. Pode ser montado em todos os modelos totalmente integrados e sob bancada com fulcro variável ou dobradiças flexíveis.







**KITPLV2**

Extensão do kit para máquina lava-louça e máquina de lavar: comprimento mt. 2

## Symbols glossary

	O Aquatest mede a clareza da água durante um programa automático e garante automaticamente o consumo mínimo de água e energia.		Anti-gotejamento: Alguns modelos de máquinas lava-louças são equipados com bicos de polímero especiais anti-gotejamento, que melhoram o processo de secagem.
	Classe de eficiência energética C		COMM_HEIGHT_82_72dpi
	Temporizador de atraso: O temporizador de atraso pode adiar o início do programa por até 24 horas.		A opção Dry Assist +, além de economizar energia, garante uma secagem perfeita dos pratos, abrindo a porta automaticamente no final do ciclo de lavagem.
	Modelos com novas dobradiças Flexi Fit podem ser instalados em cozinhas com um plinto de apenas 5cms. Com este novo design de dobradiça, o painel tem um movimento deslizante da parte inferior para a parte superior, evitando qualquer possível interferência do painel com o plinto.		FlexiZone: A flexizona de ½ carga permite lavar uma energia, água e tempo de economia de carga reduzidos e não há restrições sobre onde os itens são colocados.
	Nível de ruído: O excelente isolamento e os dispositivos especiais mantêm o ruído ao mínimo.		Nível de ruído: O excelente isolamento e os dispositivos especiais mantêm o ruído ao mínimo.
	O sistema de lavagem orbital distribui a água uniformemente por todo o compartimento da máquina lava-louça de 60 cm, direcionando a água com precisão para garantir uma excelente lavagem.		Auto 45°- 65°: O programa automático regula a duração de um ciclo, dependendo da necessidade de uma pré-lavagem e do número de enxágues necessários.
	Cristais: O programa Cristais é dedicado a pratos delicados, como copos e porcelana.		Eco: Eco, este programa de lavagem económica utiliza uma baixa quantidade de água e energia para proporcionar a opção de limpeza mais ecológica.
	Programa normal: O programa normal é adequado para graus normais de sujidade para uso diário.		Programa de imersão: O programa de imersão fornece um enxágue para evitar que a sujeira seque.
	Rapid 27 Mins: O programa rápido de 27 minutos leva apenas 27 minutos para lavar uma carga.		Ultralimpo: A opção Ultralimpo realiza um enxágue final a uma temperatura elevada de 70° C eliminando praticamente todas as bactérias.
	Os símbolos mostram o número de configurações da placa da máquina lava-louça.		Total Acquastop: Além da proteção parcial Acquastop presente em todas as máquinas lava-louça Smeg, alguns modelos têm um dispositivo eletrônico instalado na mangueira de entrada de água, que monitora os níveis de água na máquina, detecta vazamentos na mangueira e desliga o fornecimento de água imediatamente quando necessário.
	O sistema Economia de água garante os melhores resultados de lavagem com um consumo mínimo de água, dependendo do modelo da máquina lava-louça.		...

- 
-  Ciclo de lavagem rápida: para cargas mistas normalmente sujas, como pratos e panelas, mesmo com resíduos secos. Os pratos são lavados e secos em 60 minutos.
  -  Permite-lhe ativar programas adicionais quando selecionado em conjunto com qualquer ciclo de lavagem. Depois de selecionar o ciclo de lavagem necessário, prima o botão ( HIGIENE 99,9% Programa de lavagem a alta temperatura. O enxágue a 75° garante a remoção de 99,9% de germes e bactérias.
  -  ...

---

## Benefit (TT)

---

### **Orbital Wash System**

Even water distribution, deep cleaning and low noise thanks to the dual rotating spray arms

Orbital washing system, which, thanks to its double arm, its 7 water exit points and thanks to overlapping and simultaneous rotations and 40 rotations per minute, allows ample coverage of the tank area, thus guaranteeing optimal results in any basket-loading configuration.

### **Flexifit hinge system**

Smooth-running door for optimal integration into the kitchen design

The height of the plinth can vary from 5 cm to 21.5 cm, allowing it to fit perfectly into the cabinet.

Thanks to this solution, the dishwasher blends harmoniously into its surroundings, with the door and plinth perfectly aligned with the other kitchen furniture.

### **DryAssist+**

The Dry Assist+ system of automatic door opening at the end of the cycle ensures fast and energy-efficient drying