

STL362DQ



Termékcsalád	Mosogatógépek
Névleges szélesség	60 cm
Névleges magasság	82 cm
Üzembe helyezés	Teljesen integrált beépített
Dekor ajtópanel	Nincs mellékelve
Kosarak száma	3, Flexi
Motor	Inverter 2.0
EAN kód	8017709337353



Programok



Programok száma	7+1	Keverés	
Mosási hőmérsékletek	50, 60 °C	Öntisztító	Igen
Áztatás	Igen	Intenzív 60°	Igen
Teljes expressz – 60 perc	Igen	Kevert 60°	Igen
Expressz 50°	Igen	Automata 50°–60°:	Igen
ECO	Igen		

Opciók



Késletelési idő opció	akár 24 óra	Kristály opció	Igen
Extrém opció	Igen		

Kosarak

Kosár színe	Szürke	A felső kosár legnagyobb berakható edénye	19,0 cm
Kosár összetevőinek színe	Szürke	Alsó kosár	2 összehajtható ráccsal
Fogantyú	Műanyag a felső és az alsó kosáron	A legnagyobb berakható edény az alsó kosárba	31.0 cm
Felső kosár	1 összecukható ráccsal	Színes belső komponensek	Kék
A felső kosár magasságának beállítása	Két szinten (4 cm)		

MŰSZAKI JELLEMZŐK



Termék szélesség (mm)	596 mm
Termék mélység (mm)	550 mm
Megjelenítési típus	LED kijelző (3 számjegy)
Termék magasság (mm)	818 mm
Ellenőrző elemek	Elektronikus
Kijelző	Késleltetett indítás, Program időjelzője, A befejezésig hátralévő idő kijelzése
Programme graphics	Symbols
Be/ki jelzőfény	Igen
Só jelzőfény	Világítás
Öblítőszert visszajelző	Világítás
Ciklus vége jelzés	Kijelzőn, hangjelzéssel
Mosórendszer	Szabvány
Harmadik szórókar	Egyedülálló vagyok
Vízlágyító	Elektronikus beállítással
Zavarosság érzékelő	Igen
Aquatest	
Elárasztásvédelmi rendszer	Total Acquastop

Vízellátás	Szimpla; hideg/meleg víz max. 60°C - akár 35% -os energiamegtakarítás meleg vízzel
Max. vízkeménység	90°FH; 50°dH
Szárítórendszer	Természetes kondenzációs szárítás, Dry Assist + automatikus ajtónyitó rendszer a ciklus végén
Gőzvédelem	Műanyag
Cső anyaga	Rozsdamentes acél
Szűrő	Rozsdamentes acél
Rejtett fűtőelem	Igen
Sarokvas	Önkiegyensúlyozó, csúszó, FLEXIFIT
Min. és max. homlokpanel súly	2 – 10 kg
Lábazat min. és max. magassága	40 – 175 mm
Állítható láb	8cm, 820 és 900mm között
Additional gaskets	Igen
Back cover	Igen
Depth of dishwasher with open door (mm)	1230 mm
Előlről állítható hátsó lábak	Igen

Teljesítmény / Energiacímke – 2019-es rendelet



Energihatékonysági osztály	D
Energiafogyasztás [100 ciklusonként, az eco program alapján]	85 kWh
Névleges kapacitás (ps)	14
Vízfogyasztás [ciklusonként]	10,5 litres

Program időtartama	4:00 h:min
Levegőben terjedő akusztikus zajkibocsátás	46 dB(A) re 1 pW
Levegőben terjedő akusztikus zajkibocsátási osztály	C
Energihatékonysági mutató (EEI)	49,9

Elektromos csatlakozás

Csatlakoztatott áramforrás	1800 W
Áramerősség	10 A
Feszültség	220-240 V
Frekvencia (Hz)	50 Hz

A kapcsolat típusa	Egyfázisú (pl. motor)
Tápkábel hossza	140 cm
Csatlakozódugó	(F;E) Schuko

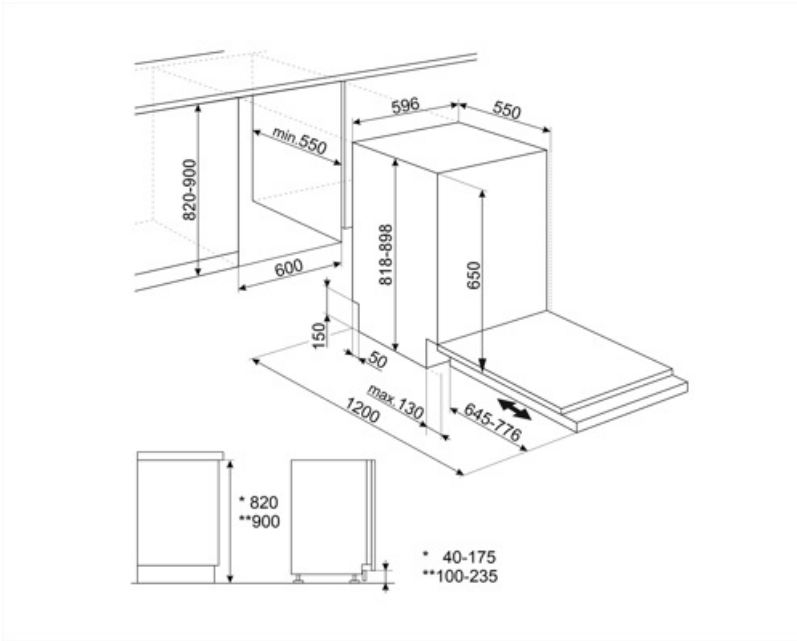

Symbols glossary

	<p>Az Aquatest egy elektronikus érzékelő, amely a kezdeti áztatási fázis végén méri a víz átlátszóságának fokát. A mért értékek alapján az érzékelő beállítja a legmegfelelőbb programot, így a lehető legjobb mosási eredményt éri el, minimális vízmennyiség mellett.</p>		<p>D energiahatékonysági osztály</p>
	<p>82 cm magas</p>		<p>Késleltető időzítő: Lehetőség van a kívánt program elindításának legfeljebb 24 órával történő elhalasztására, hogy a mosogatógépet a kívánt időpontra programozza.</p>
	<p>Opció, amely javítja a kiválasztott program mosási eredményeit. Növeli a mosási hőmérsékletet és időtartamot.</p>		<p>A FlexiFit csuklópántok lehetővé teszik, hogy a konyhapanel átcsússzon a mosogatógép ajtaján, így a konyhai lábazat minimális magassága 5 cm lehet.</p>
	<p>Zajszint: A kiváló szigetelés és a speciális eszközök minimálisra csökkentik a zajszintet.</p>		<p>Eco Eco, ez a gazdaságos mosási program kis mennyiségű vizet és energiát használ fel annak érdekében, hogy a lehető legkörnyezetbarátabb tisztítási lehetőséget biztosítsa.</p>
	<p>Gyors program a friss és enyhén szennyezett ruhanemű mosásához.</p>		<p>Gyors mosási ciklus: normál mértékben szennyezett vegyes töltet, például edények és serpenyők esetén, még rászáradt maradványokkal is. Az edényeket 60 perc alatt elmosogatja és megszártja.</p>
	<p>Mosogatógép tisztítási ciklus. A ciklust üres géppel, edények nélkül kell elindítani. Javasoljuk, hogy 2-3 havonta futtassa a programot speciális mosogatószerekkel.</p>		<p>Mosási ciklus a normál szennyezettségű vegyes töltethez, például tányérokhoz és serpenyőkhöz, még a rászáradt maradványokkal együtt is. Ha ezt a programot választja, a mosogatógép felismeri a szennyeződés típusát, és automatikusan beállítja a mosási paramétereket.</p>
	<p>Ez az opció különleges gondoskodást biztosít kényes töltetek számára. Megakadályozza a kiválasztott program mosási hőmérsékletének gyors változásait, és 4-re csökkenti azt</p>		<p>Áztatási program: A áztatási program öblítéssel akadályozza meg a szennyeződés kiszáradását.</p>
	<p>14 teríték: Terítékek száma.</p>		<p>Total Acquastop: Az összes Smeg mosogatógépben megtalálható részleges Acquastop-védelem mellett egyes modellek a vízfelvételi tömlőre szerelt elektronikus eszközzel rendelkeznek, amely figyeli a gépben lévő vízszintet, észleli a tömlő szivárgását, és szükség esetén azonnal kikapcsolja a vízellátást.</p>
	<p>A víztakarékos rendszer a mosogatógép modelljétől függően a legjobb mosási eredményt biztosítja minimális vízfogyasztás mellett.</p>		<p>Erősen szennyezett, rárakódott maradványokat tartalmazó edények mosására és szárítására alkalmas program.</p>



Normál szennyezett tárgyak mosására és szárítására alkalmas program.



A folyamatos fejlesztésre irányuló munka lehetővé tette a nagyobb hatékonysággal és hosszú távú tartóssággal jellemzett második generációs inverter motor 2.0 megalkotását, ami nagyon nagy teljesítményt, valamint alacsonyabb energiafogyasztást és zajszintet tesz lehetővé.

