

STL5322AL

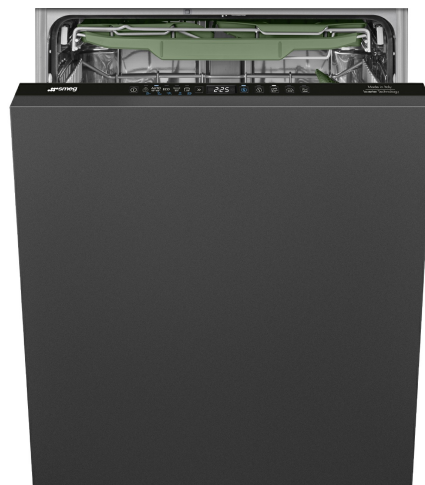

Tuoteryhmä	Astianpesukone
Myyntileveys	60 cm
Myyntikorkeus	82 cm
Asennuksen tyyppi	Integroitava
Keittiöpaneeli	Ei toimitettu
Korien lkm	3, FlexiDuo
Moottori	Inverteri 2.0
EAN-koodi	8017709356965



Programs



Ohjelmien määrä	10+1	Autom. anturi 45–65	Kyllä
Pesulämpötilat	38, 45, 50, 55, 65, 70, 75 °C	Mix	Kyllä
Liotus	Kyllä	Hiljainen (-2 dB)	Kyllä
Pika 27	Kyllä	Teho	Kyllä
Lasit	Kyllä	Self clean	Kyllä
Full express - 60 minuuttia	Kyllä	Sterilise	
ECO	Kyllä	Hygienia 99,9 %	Kyllä

Vaihtoehdot



Dry Assist+ valinta	Kyllä	FlexiZone-puolitäysi	Kyllä
Viiveajastus	Enintään 24 tuntia, automaattinen liotus	Erikoisohjelmien valinta	Kyllä

Korit



Korin väri	Harmaa	Alakori	Kaksi laskettavaa tukea
Korin osien väri	Harmaa	Alemman korin lisävarusteet	MultiLoad
Kahva	Ylä- ja alakorissa	Alakorissa tippalukot	Kyllä
Ylemmässä korissa	Mukana 1 taitettava teline		
Ylemmän korin korkeus	Kolmessa tasossa		

Suurin astia joka mahtuu yläkoriin	19,0 cm	Suurin astia, joka mahtuu alakoriin	30,0 cm
		Sisäosien väri	Salvia lehti

Tekniset ominaisuudet

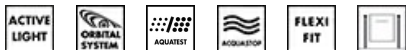

Leveys (mm)	598 mm	Vesiletku	Yksi: kylmä/kuuma vesi, enintään 60 °C - kuumaa vettä käytettäessä energiaa säästyy jopa 35 %
Syvyys (mm)	545 mm	Maksimaallinen veden kovuus	100°fH;58°dH
Näytön tyyppi	3 numero	Kuivausjärjestelmä	Luonnollinen kondensoiva kuivaus, automaattinen Dry Assist -järjestelmä avaa oven jakson päätteeksi
Tuotteen korkeus (mm)	818 mm	Höyrysuojaus	Muovia
Coksicoallinen veden kovuus	Elektroninen	Altaan materiaali	Ruostumaton teräs
Näyttö	Käynnistysviive, Ohjelman ajan ilmaisu, Jäljellä olevan ajan ilmaisin	Suodatin	Ruostumaton teräs
Ohjelman graafinen kuvaus	Symbolit	Piilotettu lämpöelementti	Kyllä
On/off ilmaisin	Kyllä	Saranat	Itse tasopainottuva, kiskot. Flexfit
Suolan indikaattori	Valo	Etupeitelevyn min. ja maks. paino:	2–11 kg
Huuhteluaineen lisäämistarpeen ilmaisin	Valo	Jalkalistan min. ja maks. korkeus	50 - 215 mm
Ohjelman päättymisen ilmaisin	ActiveLight	Voidaan asentaa päällekkäin	Kyllä
Automaattinen sammutus	Kyllä	Säädettävät jalat	7 cm, 820 - 890 mm
Pesujärjestelmä	Orbital	Additional gaskets	Yes, with stainless steel plate
Kolmas pesuvarsi	Yksi	Takakansi	Kyllä
Vedenpehmentäjä	Elektroninen asetus	Astianpesukoneen syvyys luukun ollessa auki (mm)	1146 mm
Sameusanturi Aquatest	Kyllä	Edestä säädettävät jalat	Kyllä
Tulvasuoja	Kokonais-Acquastop	Yläkansi	Muovia

Suorituskyky / energiamerkintä - as. 2019



Energiatohokkuusluokka	A	Ohjelman kesto	4:35 h:min
Energian kulutus [100 jaksolle eco-ohjelmalla]	53 kWh	Äänitaso	42 dB(A) re 1 pW
Nimelliskapasiteetti (ps)	13	Äänitason luokka	B
Veden kulutus [jaksolle]	10,5 litres	Energiatohokkuusindeksi (EEI)	31,8

Sähköliitännä

Compatible Accessories



KIT82CN



KIT82SPRAN



KIT82SPRX



KIT82CX



KIT82SPRMW



KITFLEXI

Kit for 60cm dishwashers with FlexiFit hinges for door panel weight >11 kg (max 15 kg 82 cm and 13,5 kg 86 cm)



KITGH

Kit glass holder. It has to be fitted on the first basket but only if there are foldable racks



KITPL60B

Toe-kick Kit in White colour with adjustable height and deepness. Can be installed over all the fully integrated and underbench models with variable fulcrum or flexifit hinges.



KITPL60N

Toe-kick Kit in Black colour with adjustable height and deepness. Can be installed over all the fully integrated and underbench models with variable fulcrum or flexifit hinges.



KITPL60X























Toe-kick Kit in Stainless Steel with adjustable height and deepness. Can be fitted over all the fully integrated and underbench models with variable fulcrum or flexifit hinges.



KITPLV2

Kit extension for dishwasher and washing machine: lenght mt. 2

Symbols glossary

	<p>Activelight on led-valo, joka heijastaa punaisen valokeilan lattialle astianpesukoneen alle, kun laite on käynnissä.</p>		<p>Aquatest-anturi on elektroninen anturi, joka mittaa veden kirkkausasteen alun liotusvaiheen jälkeen. Tämän jälkeen anturi asettaa mitattujen arvojen perusteella sopivimman ohjelman saaden näin aikaan parhaat pesutulokset mahdollisimman vähäisellä veden määrällä.</p>
	<p>Astioiden kuivauksen tehostamiseksi tahroja jättämättä.</p>		<p>Asennus torniin: Asennus torniin</p>
	<p>82 cm korkea</p>		<p>Viiveajastin: Vaihtoehto viivästyttää halutun ohjelman alkua enintään 24 tuntia, jolloin astianpesukone voidaan ohjelmoida käymään halutun ajan verran.</p>
	<p>FlexiDuo: FlexiDuo 3. Aterinkori mahdollistaa aterinten tai pienten kuppien, kauhojen tai kookkaiden välineiden asettamisen juuri siten miten haluat: siihen kuuluu kaksi erillistä ja liikutettavaa moduulia.</p>		<p>FlexiFit-saranoiden avulla keittiöpaneeli liikuu astianpesukoneen oven päältä mahdollistaen keittiön jalkalistan 5 cm:n korkeuden.</p>
	<p>FlexiZone: Puolikkaan täytön flexizonen ansiosta voit pestä pienemmän määrän säästäten vettä ja aikaa, eikä astioiden asettamista ole rajoitettu.</p>		<p>Melutaso: Erinomainen eristys ja erikoislaitteet pitävät melun minimissään.</p>
	<p>Orbitaalinen pesujärjestelmä jakaa veden tasaisesti 60 cm:n pesukoneen tilaan ja johtaa veden tarkasti erinomaisen pesutuloksen takaamiseksi.</p>		<p>Auto 45°- 65°: Automaattinen ohjelma säätää jakson pituutta esipesun tarpeen ja tarvittavien huuhteluiden lukumäärän perusteella.</p>
	<p>Kristalli: Kristalliohjelma soveltuu herkkien astioiden, kuten lasien ja posliinin, pesuun.</p>		<p>Säästö: Tämä säästävä pesuohjelma käyttää vain vähän vettä ja energiaa voidakseen tarjota ympäristöystävällisimmän puhdistusvaihtoehdon.</p>
	<p>Yhdistelmä: Yhdistelmäohjelma soveltu sekalaisille talousastioille ja joka päivä käytettäville pannuille ja kattioille, joissa ei ole erityistä kalkkikerrosta.</p>		<p>Liotusohjelma: Liotusohjelma tarjoaa huuhtelun, joka estää lian kuivumisen.</p>
	<p>Pika 27 min: Pika 27 min -ohjelma on alhaisen lämpötilan pikapesuohjelma, joka soveltuu kevyesti likaisille astioille.</p>		<p>Huippupuhdas: Huippupuhdas vaihtoehto tarjoaa loppuhuhtelun 70 °C:ssa poistaen käytännössä kaikki bakteerit.</p>
	<p>Tilaa 13 henkilön astiastolle: Kuinka monen henkilön astiastolle riittää tilaa.</p>		<p>Total Acquastop: Smegin astianpesukoneissa olevan osittaisen Acquastop-suojauksiminnon lisäksi joissakin malleissa on elektroninen laite, joka on kiinnitetty veden ottoletkuun ja joka valvoo koneen vesitasoja, tunnistaa letkuvuotoja ja sammuttaa vedensyötön heti tarvittaessa.</p>
	<p>WaterSave-järjestelmä takaa parhaat pesutulokset vähäisellä vedenkulutuksella astianpesukoneen mallin perusteella.</p>		<p>Pikapesu normaalisti likaisille astioille ja kattiloille, myös siinä tapauksessa, että niissä olisi kuivunutta ruokaa. Astiat pestään ja kuivataan 60 minuutissa.</p>



Astianpesukoneen puhdistusjakso. Jakso tulee käynnistää siten, että kone on tyhjä, ilman astioita. Ohjelmaa suositellaan käytettäväksi 2–3 kuukauden välein erityisillä astianpesukoneen puhdistusaineilla.



Mahdollistaa lisäohjelmien käyttöönoton, kun valitaan yhdessä muiden pesujaksojen kanssa. Kun olet valinnut tarvittavan pesujakson, paina painiketta (



Energiatehokkuusluokka A



Jatkuvaan parantamiseen tähtäävä työ on johtanut seuraavan sukupolven Invertterimoottori 2.0:n luomisen. Sille ovat ominaisia parempi tehokkuus ja kesto ajan kuluessa, mikä mahdollistaa erittäin suuren suorituskyvyn sekä alhaisemman energiankulutuksen ja melutason.



HILJAINEN: Pesujakso, joka soveltuu normaalisti likaisille astioille ja myös kuivuneille jäämille. Erittäin hiljainen toiminta: ihanteellinen yökäyttöön.



Dry Assist + -valinta auttaa säästämään energiaa ja takaa astioiden täydellisen kuivauksen avaamalla oven automaattisesti pesujakson lopussa.



HYGIENE 99.9% Korkean lämpötilan pesuohjelma. 75°:een huuhtelu poistaa 99,9 % pieneliöistä ja bakteereista.



8,2