

# STL5322BL

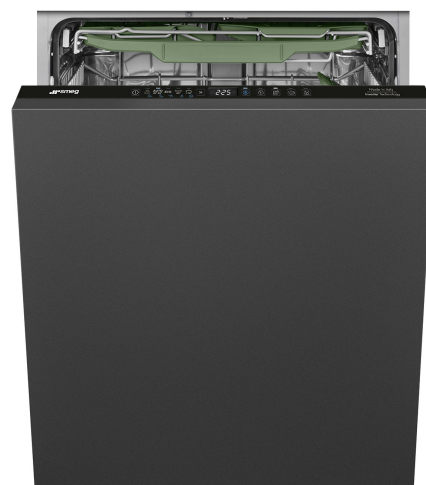

Rodzina produktów	Zmywarka
Szerokość	60 cm
Wysokość handlowa	82 cm
Instalacja	Do zabudowy
Panel kuchenny	Brak
Liczba koszy	3, FlexiDuo
Silnik	Inverter 2.0
Kod EAN	8017709356941



## Programy



Liczba programów	10+1	Auto 45-65	Tak
Temperatura zmywania	38, 45, 50, 55, 65, 70, 75 °C	Mix	Tak
Namaczanie	Tak	Cichy (-2 dB)	Tak
Ekspres 27'	Tak	Intensywny	Tak
Kryształ	Tak	Automatyczne czyszczenie	Tak
Ekspres 60'	Tak	Hygiene 99,9%	Tak
ECO	Tak		

## Opcje



Opcja Dry Assist+	Tak	FlexiZone - 1/2 załadunku	Tak
Funkcja opóźnionego startu	Do 24 godzin	Opcja programów specjalnych	Tak

## Kosze



Kolor koszy	Szary	Dolny kosz	Z 2 składanymi stelażami
Kolor elementów koszy	Szary	Lower basket accessories	MultiLoad
Uchwyt	Kosz dolny i górny wykonany z tworzywa sztucznego		

Górny kosz	Stałe centralne półki	Dolny kosz ze specjalnymi wkładkami, optymalizującymi proces suszenia	Tak
Regulacja wysokości górnego kosza	3 poziomy		
Rozmiar największego naczynia w koszu górnym	19,0 cm	Rozmiar największego naczynia w koszu dolnym	30,0 cm
		Kolor wewnętrznych elementów	Sage Leaf

## Specyfikacja techniczna



Szerokość (mm)	598 mm	Zabezpieczenie przed zalaniem	Aquastop - pełne zabezpieczenie
Głębokość (mm)	545 mm	Podłączenie wody	Pojedyncze; Możliwość podłączenia ciepłej wody (max 60°C) - oszczędność energii elektrycznej do 35%
Rodzaj wyświetlacza	Wyświetlacz LED (3 cyfry)	Max. twardość wody	100°FH; 58°dH
Wysokość produktu (mm)	818 mm	System suszenia	Naturalne suszenie kondensacyjne, z systemem automatycznego otwierania drzwi Dry Assist + na koniec cyklu
Sterowanie	Elektroniczne	Zabezpieczenie przed parą	Z tworzywa sztucznego
Wyświetlacz	Opóźnienie startu, Wskaźnik czasu trwania cyklu	Materiał zbiornika	Stal nierdzewna
Grafika programów	Symbole	Filtr	Stal nierdzewna
Przycisk Włącz/Wyłącz	Tak	Ukryty element grzewczy	Tak
Wskaźnik braku soli	Lampka	Zawiasy	Zawiasy samopoziomujące, ślizgowe, FlexiFit
Wskaźnik braku nablyszczacza	Lampka	Min. i max. ciężar frontu	2,5 - 11 kg
Wskaźnik zakończenia cyklu	ActiveLight - wskazanie pracy urządzenia na podłodze	Min. i max. wysokość cokołu	50 - 215 mm
Auto switch-off	Tak	Regulowane nóżki	7 cm, od 820 do 890 mm
System zmywania	Orbitalny	Tylna obudowa	Tak
Trzecie górne ramie spryskujące	Pojedyncze	Głębokość zmywarki z otwartymi drzwiami (mm)	1146 mm
Zmiękczacze wody	Z elektronicznym sterowaniem	Regulacja tylnych nóżek od frontu	Tak
Aquatest - czujnik zabrudzenia wody	Tak	Górna pokrywa	Z tworzywa sztucznego

## Wydajność / Nowa Etykieta Energetyczna

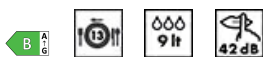

Klasa efektywności energetycznej	B	Czas trwania cyklu	4:25 h:min
		Poziom emitowanego hałasu akustycznego	42 dB(A) re 1 pW

Energy consumption 63 kWh  
[per 100 cycles, based  
on the eco programme]

Klasa emisji hałasu  
akustycznego

B

Indeks wydajności  
energetycznej (EEL)

37.9

Pojemność znamionowa 13  
(ps)

Zużycie wody (na cykl) 9.0 litres

## Podłączenie elektryczne

Moc 1800 W  
Napięcie prądu (A) 10 A  
Napięcie 220-240 V  
Częstotliwość (Hz) 50 Hz

Typ połączenia  
Długość przewodu  
zasilającego (cm)

1 fazowy

140 cm

Wtyczka

(F;E) Schuko

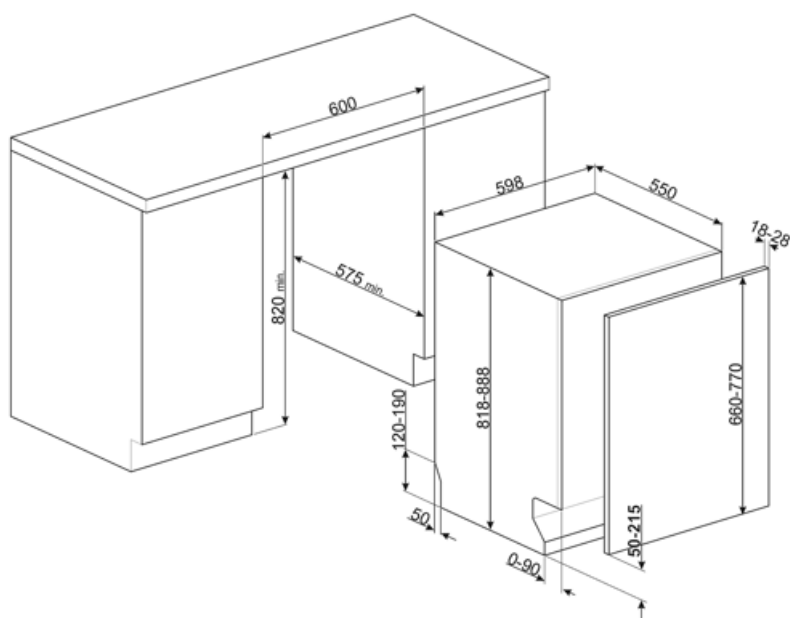

## Kompatybilne Akcesoria



**KIT82CN**



**KIT82SPRAN**



**KIT82SPRX**



**KIT82CX**



**KIT82SPRMW**



**KITFLEXI**

Kit for 60cm dishwashers with FlexiFit hinges for door panel weight >11 kg (max 15 kg 82 cm and 13,5 kg 86 cm)



**KITGH**

Zestaw składanych uchwytów do szkła, do zmywarek 60 cm. Do montażu na górnym koszu.



**KITPL60B**

Zestaw odbojników w kolorze białym z regulacją wysokości i głębokości. Może być instalowany na wszystkich modelach w pełni zintegrowanych i podblatowych z zawiasami o zmiennej wysokości lub FlexiFit.



**KITPL60N**

Zestaw odbojników w kolorze czarnym z regulacją wysokości i głębokości. Może być instalowany na wszystkich modelach w pełni zintegrowanych i podblatowych z zawiasami o zmiennej wysokości lub FlexiFit.

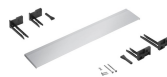

**KITPL60X**





















Zestaw odbojników ze stali nierdzewnej z regulacją wysokości i głębokości. Może być instalowany na wszystkich modelach w pełni zintegrowanych i podblatowych z zawiasami o zmiennej wysokości lub FlexiFit.



**KITPLV2**

Zestaw przedłużający do zmywarek i pralek: długość 2 m

## Słowniczek oznaczeń

-  Active light to ledowe światło umieszczone pod zmywarką, dzięki któremu na podłodze widoczna jest czerwona plamka sygnalizująca trwający cykl zmywania.
-  Aby poprawić suszenie naczyń bez pozostawiania zacieków.
-  Opóźniony start: Opcja umożliwiająca przesunięcie rozpoczęcia żadanego programu o maksymalnie 24 godziny, aby zaprogramować zmywarkę na pracę w żdanym czasie.
-  Zawiasy FlexiFit: Modele z zawiasami FlexiFit można montować w kuchniach z cokołem zaledwie 5 cm.
-  Poziom hałasu 42 dB
-  Program prania 45°-65°
-  Eco: ten ekonomiczny program prania wykorzystuje małą ilość wody i energii, aby zapewnić najbardziej przyjazną dla środowiska opcję czyszczenia.
-  Namaczanie: Specjalna funkcja namaczania naczyń i sztućców w zimnej wodzie.
-  Ultra czysty: Opcja Ultra czysty zapewnia finalne płukanie w temperaturze 70°C, co pozwala na wyeliminowanie wszystkich bakterii.
-  Większość modeli zmywarek jest wyposażonych w system Total Aquastop, który pozwala uniknąć zalania mieszkania w przypadku nieszczelności urządzenia. Zmywarka posiada czujnik poziomu wody, który blokuje dopływ wody do urządzenia w przypadku nieszczelności.
-  Szybki cykl zmywania normalnie zabrudzonych naczyń i patelni, nawet z zaschniętymi resztkami. Naczynia są myte i suszone w ciągu 60 minut.
-  Aquatest mierzy czystość wody podczas programu automatycznego i automatycznie zapewnia minimalne zużycie wody i energii.
-  Wysokość 82 cm
-  FlexiDuo: Koszyk FlexiDuo pozwala na optymalny załadunek sztućców oraz małych filiżanek. Koszyk składa się z dwóch ruchomych modułów.
-  Flexizone: System pozwala na umycie niewielkiej ilości naczyń, oszczędzając przy tym zużycie energii, wody oraz redukując czas pracy urządzenia.
-  System orbitalnego zmywania: Rozprowadza wodę równomiernie w całej komorze zmywarki, kierując wodę z precyzją, aby zapewnić najlepsze rezultaty zmywania.
-  Program Kieliszki dedykowany jest do delikatnych naczyń takich jak kieliszki czy porcelana.
-  Normalny: Program normalny jest odpowiedni do codziennego użytku.
-  Szybki 27 min: Program, który trwa 27 min i jest odpowiedni do lekkich zabrudzeń.
-  Ustawienie nr 13
-  System WaterSave zapewnia najlepsze rezultaty zmywania przy minimalnej ilości zużywanej wody, w zależności od modelu zmywarki.
-  Cykl czyszczenia zmywarki. Cykl należy rozpocząć przy pustym urządzeniu, bez naczyń. Zaleca się uruchamianie programu co 2-3 miesiące, przy użyciu specjalnych środków do mycia naczyń.



**SILENT:** Cykl zmywania odpowiedni dla normalnie zabrudzonych naczyń, nawet z zaschniętymi resztkami. Zapewnia maksymalną redukcję hałasu i dlatego jest idealny, jeśli chcesz go uruchomić w nocy.



Opcja Dry Assist +, oprócz oszczędności energii, zapewnia idealne wysuszenie naczyń poprzez automatyczne otwarcie drzwi po zakończeniu cyklu zmywania.



**Higiena 99,9%:** Program mycia w wysokiej temperaturze. Płukanie w 75°C gwarantuje usunięcie 99,9% zarasków i bakterii.



Umożliwia włączenie dodatkowych programów po wybraniu ich razem z dowolnym cyklem prania.



Klasa efektywności energetycznej B



Prace mające na celu ciągle doskonalenie pozwoliły na stworzenie drugiej generacji silnika Inverter 2.0, charakteryzującego się większą wydajnością i trwałością w czasie, co pozwala na uzyskanie bardzo wysokiej wydajności oraz niższego zużycia energii i poziomu hałasu.