

# STL5322BQL



Famiglia	Lavastoviglie
Larghezza commerciale	60 cm
Altezza commerciale	82 cm
Installazione	Incasso scomparsa totale
Pannello cucina	Non in dotazione
N° cesti	3, FlexiDuo
Motore	Inverter 2.0
Codice EAN	8017709356958



## Programmi



Numero di programmi	10+1	Auto 45-65	Sì
Temperature di lavaggio	38, 45, 50, 55, 65, 70, 75 °C	Mix	Sì
Ammollo	Sì	Silent (-2 dB)	Sì
Express 27'	Sì	Intensive	Sì
Calici	Sì	Self clean	Sì
Full express 60'	Sì	Hygiene 99,9%	Sì
ECO	Sì	Delicato	
Green express		Trays	

## Opzioni



Opzione Dry Assist+	Sì	Opzione 1/2 carico FlexiZone	Sì
Opzione di partenza ritardata	Fino a 24 ore	Opzione Programmi Speciali	Sì

## Cestelli



Colore cestelli	Grigio	Cestello inferiore	Con 4 inserti abbattibili
Colore componentistica cestelli	Grigio	Accessori cesto inferiore	MultiLoad, ProFlex Holder, WinePro

<b>Maniglia</b>	In plastica su cesto superiore e inferiore	<b>Cestello inferiore con inserti rompi-goccia</b>	Sì
<b>Cestello superiore</b>	con 1 inserto abbattibile	<b>Dimensioni massime piatto caricabile su cestello inferiore</b>	30,0 cm
<b>Regolazione in altezza del cestello superiore</b>	Su tre livelli (5 cm)	<b>Colore Componenti Interni</b>	Verde Salvia
<b>Dimensioni massime piatto caricabile su cestello superiore</b>	19,0 cm		

## Caratteristiche Tecniche



<b>Larghezza del prodotto (mm)</b>	598 mm	<b>Sistema protezione antiallagamento</b>	Acquastop totale
<b>Profondità del prodotto (mm)</b>	545 mm	<b>Alimentazione acqua</b>	Singola; acqua fredda/calda fino a 60°C - risparmio energetico con acqua calda fino al 35%
<b>Tipo display</b>	Display LED (3 digit)	<b>Massima durezza dell'acqua</b>	100°FH;58°dH
<b>Altezza del Prodotto (mm)</b>	818 mm	<b>Sistema di asciugatura</b>	A condensazione naturale, con sistema Dry Assist + di apertura automatica della porta a fine ciclo
<b>Comandi Display</b>	Elettronici Programmazione partenza differita, Indicazione durata programma	<b>Protezione vapore</b>	In plastica
<b>Grafica programmi</b>	Simboli	<b>Materiale vasca</b>	Acciaio inox
<b>Indicatore on/off</b>	Sì	<b>Filtro</b>	Acciaio inox
<b>Indicatore esaurimento sale</b>	Spia	<b>Elemento riscaldante nascosto</b>	Sì
<b>Indicatore brillantante</b>	Spia	<b>Cerniere</b>	Bilancianti, Sliding, FLEXIFIT
<b>Indicatore di fine ciclo</b>	Luce a pavimento, ActiveLight	<b>Peso minimo e massimo pannello frontale</b>	2,5 - 11 kg
<b>Auto switch-off</b>	Sì	<b>Altezza minima e massima zoccolo</b>	50 - 215 mm
<b>Sistema di lavaggio</b>	Planetarium	<b>Piedini regolabili</b>	7 cm, da 820 a 890 mm
<b>Terzo irroratore superiore</b>	Singolo	<b>Copertura posteriore</b>	Sì
<b>Decalcificatore</b>	A regolazione elettronica	<b>Profondità lavastoviglie con anta aperta (mm)</b>	1146 mm
<b>Sensore di torbidità Aquatest</b>	Sì	<b>Piedino posteriore regolabile da davanti</b>	Sì
		<b>Copertura superiore</b>	In plastica

## Prestazioni / Etichetta Energetica - Reg. 2019

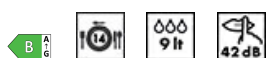

<b>Classe di Efficienza Energetica</b>	B	<b>Durata del programma</b>	4:25 h:min
<b>Consumo energetico [per 100 cicli, basati sul programma eco]</b>	64 kWh	<b>Emissioni di rumore aereo</b>	42 dB(A) re 1 pW
<b>Capacità nominale (ps)</b>	14	<b>Classi di emissione di rumore aereo</b>	B

Consumo di acqua [per ciclo] 9,0 l

Indice di Efficienza Energetica (IEE)

37,8

## Collegamento Elettrico

Potenza installata 1800 W  
Corrente 10 A  
Tensione 220-240 V  
Frequenza 50 Hz

Tipo di connessione Monofase  
Lunghezza cavo di alimentazione 140 cm  
Spina (F;E) Schuko

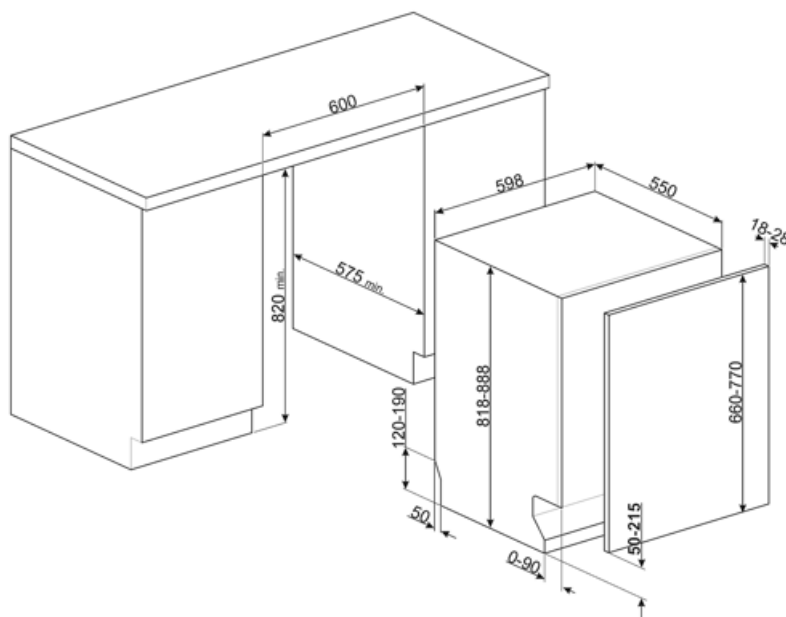

## Accessori Compatibili



**KIT82CN**



**KIT82SPRAN**



**KIT82SPRX**



**KIT82CX**



**KIT82SPRMW**



**KITFLEXI**

Kit per lavastoviglie 60cm con cerniera FlexiFit per pesi pannello >11 kg (max 15 kg 82 cm e 13,5 kg 86 cm)



**KITGH**

Kit portacalici da vino. Si installa nel primo cesto se gli inserti sono abbattibili



**KITPL60B**

Kit zoccolo di colore Bianco regolabile in altezza e profondità, da installare su tutti i modelli di lavastoviglie a scomparsa totale o sottotop con cerniere a fulcro variabile o Flexifit



**KITPL60N**

Kit zoccolo di colore Nero regolabile in altezza e profondità, da installare su tutti i modelli di lavastoviglie a scomparsa totale o sottotop con cerniere a fulcro variabile o Flexifit



**KITPL60X**





















Kit zoccolo di colore Inox regolabile in altezza e profondità, da installare su tutti i modelli di lavastoviglie a scomparsa totale o sottotop con cerniere a fulcro variabile o Flexifit











**KITPLV2**

Kit di prolunga per lavastoviglie e lavabiancheria: lunghezza mt. 2

## Glossario simboli

 <p><b>Active Light:</b> L'Active Light è un dispositivo che, proiettando sul pavimento un raggio di luce di colore rosso mentre la lavastoviglie è in funzione, permette di capire all'istante che è attivo il lavaggio, senza dover aprire la macchina. Al termine del ciclo, la luce si spegne automaticamente.</p>	 <p><b>Aquatest:</b> Il sensore Aquatest è un sensore elettronico che misura il grado di trasparenza dell'acqua al termine della fase di ammollo iniziale. Sulla base dei valori rilevati, il sensore imposta il programma più adatto, ottenendo così i migliori risultati di lavaggio con l'utilizzo della minima quantità di acqua.</p>
 <p>Per migliorare l'asciugatura dei piatti senza lasciare aloni.</p>	 <p>Alta 82 cm</p>
 <p><b>Delay timer:</b> Opzione per posticipare la partenza del programma desiderato fino a 24h per programmare il funzionamento della lavastoviglie nella fascia oraria desiderata.</p>	 <p><b>FlexiDuo:</b> Il terzo cestello portaposate FlexiDuo è composto da due inserti distinti, removibili e diversamente posizionabili che garantiscono una maggiore flessibilità e comodità di carico.</p>
 <p><b>Sistema FlexiFit:</b> Le cerniere FlexiFit permettono lo scorrimento del pannello cucina sull'anta della lavastoviglie consentendo un'altezza minima di zoccolo cucina pari a 5 cm.</p>	 <p><b>FlexiZone 1/2:</b> L'opzione FlexiZone 1/2 è adatta per lavare poche stoviglie, distribuite in entrambi i cestelli. Inoltre, consente un risparmio di energia, acqua e tempo con la totale flessibilità di carico.</p>
 <p>Il livello di Silenziosità è ottenuto grazie ad un eccellente isolamento e speciali dispositivi, studiati appositamente per attutire il suono generato durante il funzionamento della lavastoviglie.</p>	 <p><b>Sistema di lavaggio Planetarium:</b> Il sistema di lavaggio Planetarium, con alte rotazioni per minuto, garantisce la completa copertura della vasca, grazie alla rotazione simultanea di base ed irruttori, ed ottimi risultati di lavaggio.</p>
 <p><b>Auto 45°- 65°:</b> Il programma Auto 45°-65° è pensato per stoviglie normalmente sporche. Grazie all'azione automatica del sensore Aquatest, ottimizza i principali parametri di lavaggio quali tempo, temperatura e carico di acqua.</p>	 <p><b>Calici:</b> Il programma Calici è dedicato alle stoviglie più delicate come bicchieri e porcellane.</p>
 <p><b>Eco:</b> Il programma Eco è adatto per lavare stoviglie normalmente sporche. Utilizzando il programma Eco sono garantite le migliori prestazioni in termini di efficienza energetica.</p>	 <p><b>Mix:</b> Il programma Mix è indicato per stoviglie miste e pentole di uso quotidiano, senza particolari incrostazioni.</p>
 <p><b>Ammollo:</b> Il programma Ammollo è pensato per prelavare a freddo le pentole e le stoviglie, in attesa di un ulteriore e più approfondito lavaggio.</p>	 <p><b>Express 27':</b> Il programma Express 27' è un ciclo di lavaggio rapido, a basse temperature, per stoviglie poco sporche.</p>
 <p><b>Ultraclean:</b> Il programma Ultraclean, terminando con un risciacquo antibatterico a 70°C, assicura un'azione battericida aggiuntiva e una profonda pulizia delle stoviglie.</p>	 <p>14 coperti: Numero di coperti.</p>
 <p><b>Acquastop Totale:</b> Il dispositivo Acquastop Totale esclude la possibilità di allagamenti mediante un microinterruttore posto sotto la vasca che blocca istantaneamente l'ingresso dell'acqua nella macchina. Un'ulteriore sicurezza è garantita da una valvola posta sul tubo di carico che ne rileva eventuali perdite.</p>	 <p><b>Watersave:</b> È un sistema di gestione dell'acqua che, garantendo i migliori risultati di lavaggio e i minori consumi di energia, consente di lavare un pieno carico con solo 9 litri di acqua.</p>

-  **FULL EXPRESS 60'**: Programma di lavaggio rapido per stoviglie miste e pentole con sporco normale, anche con residui secchi. In 60 minuti le stoviglie vengono lavate ed asciugate.
-  **SILENT**: Programma di lavaggio indicato per il lavaggio di stoviglie normalmente sporche, anche con residui secchi. Garantisce la massima riduzione della rumorosità.
-  L'opzione Dry Assist +, oltre ad un risparmio di energia, garantisce una perfetta asciugatura delle stoviglie aprendo la porta automaticamente alla fine del ciclo di lavaggio.
-  **HYGIENE 99,9%**: Programma di lavaggio ad alta temperatura. Il risciacquo a 75° garantisce l'eliminazione del 99,9% di germi e batteri.
-  Programma di lavaggio macchina. Il ciclo deve essere azionato con la macchina vuota, senza stoviglie. Si consiglia di ripetere il programma ogni 2-3 mesi, utilizzando appositi detergenti per lavastoviglie.
-  **SPECIAL**: L'opzione selezionata insieme ad un qualsiasi programma di lavaggio permette di attivare una serie di programmi aggiuntivi.
-  **Classe di efficienza energetica B**
-  Il lavoro volto al miglioramento continuo ha permesso la creazione del motore Inverter di seconda generazione 2.0 caratterizzato da una maggior efficienza e durabilità nel tempo che permette il raggiungimento di altissime prestazioni con un abbassamento dei consumi energetici e dei livelli di rumorosità.