

# STL5322BQL



Produktgruppe	Oppvaskmaskine
Kommersiell bredde	60 cm
Kommersiell høyde	82 cm
Installasjonstype	Integret
Kjøkkenpanel	Medfølger ikke
Ant. kurver	3 FlexiDuo
Motor	Inverter 2.0
EAN-kode	8017709356958



## Programs



Antall programmer	10+1	Auto sensor 45-65	Ja
Vasketemperaturer	38, 45, 50, 55, 65, 70, 75 °C	Mix	Ja
Bløtlegging	Ja	Stille (-2 dB)	Ja
Ekspress 27'	Ja	Intens	Ja
Glass	Ja	Selvrens	Ja
Full ekspress - 60 minutter	Ja	Hygiene 99,9%	Ja
ECO	Ja	Finvask	
Grønn ekspress		Brett	

## Funksjoner



Dry Assist + funksjonsvalg	Ja	FlexiZone for halv last i over- eller underkurv	Ja
Forsinkelsestimerfunksjon	Opp til 24 timer, med automatisk bløtlegging	Spesialprogramvalg	Ja

## Kurver



Farge på kurv	Grå	Nedre kurv	Med fire sammenleggbare hyller
Farge på kurvdeler	Grå		
Håndtak	På over- og underkurv		

<b>Øvre kurv</b>	Med 1 sammenleggbar hylle	<b>Tilbehør til nedre kurv</b>	MultiLoad, ProFlex Holder, WinePro
<b>Høydejustering av den øvre kurv</b>	I tre horisontale nivåer	<b>Nedre kurv med antidrypp innlegg</b>	Ja
<b>Maksimal belastning i oppvaskmaskinens øvre kurv</b>	19,0 cm	<b>Maksimal belastning i oppvaskmaskinens underkurv</b>	30,0 cm
		<b>Farge innvendige deler</b>	Sage Leaf

## Tekniske egenskaper



<b>Bredde (mm)</b>	598 mm	<b>Flomvern system</b>	Total Aquastop
<b>Dybde (mm)</b>	545 mm	<b>Vanntilførselsrør</b>	Enkelt; kaldt/varmt vann opptil 60 °C - opp til 35 % energibesparelse
<b>Antall tegn i display</b>	3 siffer	<b>Maks vannhardhet</b>	100°FH;58°dH
<b>Produktets høyde (mm)</b>	818 mm	<b>Tørkesystem</b>	Naturlig kondensstørking, med Dry Assist + automatisk døråpnesystem ved endt syklus
<b>Kontroller</b>	Elektronisk	<b>Dampbeskyttelse</b>	I plast
<b>Display</b>	Forsinket start, Programindikator	<b>Tankmateriale</b>	Rustfritt stål
<b>Grafikk program</b>	Symboler	<b>Filter</b>	Rustfritt stål
<b>På / av-indikator</b>	Ja	<b>Skjult varmeelement</b>	Ja
<b>Saltlys indikator</b>	Lampe	<b>Hengsler</b>	Selvbalanserende, glidningg, FlexiFit
<b>Skyllehjelp indikator</b>	Lampe	<b>Min. og Max frontpanelvekt</b>	2 - 11 kg
<b>Stoppsyklus indikator</b>	Active Light	<b>Min. og Max. Høyde sokkelist</b>	50 - 215 mm
<b>Autostopp</b>	Ja	<b>Justerbare føtter</b>	7 cm, fra 820 til 890 mm
<b>Vaskesystem</b>	Planetarium	<b>Bakdeksel</b>	Ja
<b>Tredje spylearm</b>	Enkelt	<b>Dybde på oppvaskmaskine med åpen dør (mm)</b>	1146 mm
<b>Vann mykner</b>	Med elektronisk innstilling	<b>Bakføttene justerbar fra forsiden</b>	Ja
<b>Turbiditet sensor</b>	Ja	<b>Øvre deksel</b>	I plast
<b>Aquatest</b>			

## Ytelse / Energimerking - Reg. 2019



<b>Energieffektivitetsklasse</b>	B	<b>Programvarighet</b>	4:25 h:min
<b>Energiforbruk [per 100 sykluser, basert på eco-program]</b>	64 kWh	<b>Luftbåren akustisk støyemisjon</b>	42 dB(A) re 1 pW
<b>Merkeytelse (ps)</b>	14	<b>Luftbåren akustisk støyemisjonsklasse</b>	B
<b>Vannforbruk [per syklus]</b>	9,0 litres	<b>Energieffektivitetsindeks (EEI)</b>	37,8

## Elektrisk tilkobling

Nominell effekt	1800 W	Type tilkobling	Single-fase
Strøm	10 A	Lengde på ledning	140 cm
Spenning	220-240 V	Støpseltype	(F;E) Schuko
Frekvens	50 Hz		

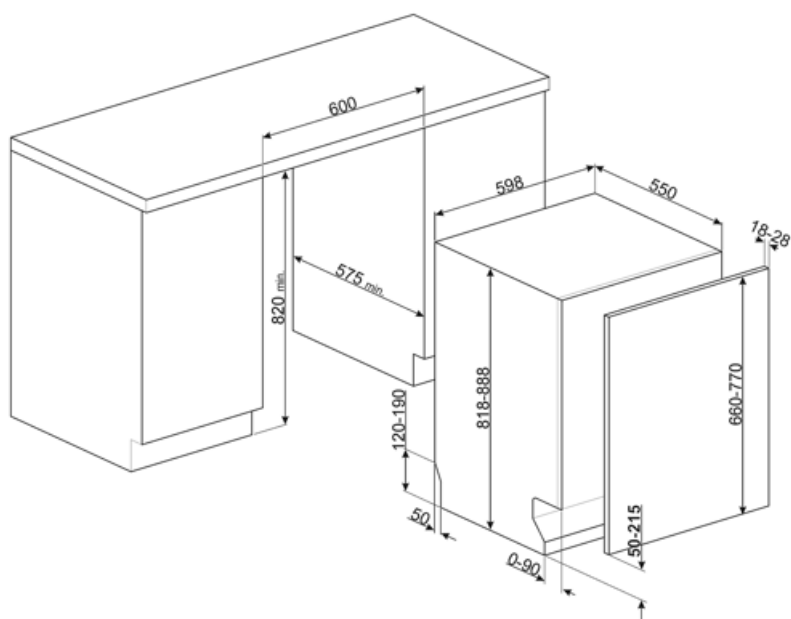

## Compatible Accessories



**KIT82CN**



**KIT82SPRAN**



**KIT82SPRX**



**KIT82CX**



**KIT82SPRMW**



**KITFLEXI**

Kit for 60cm dishwashers with FlexiFit hinges for door panel weight >11 kg (max 15 kg 82 cm and 13,5 kg 86 cm)



**KITGH**

Kit glass holder. It has to be fitted on the first basket but only if there are foldable racks



**KITPL60B**

Monteringssett for sokkellist i hvit farge med justerbar høyde. Kan monteres over alle fullintegreerte og underbenkmodeller med fast svinghengsel. Kan også installeres på modeller med variabelt svinghengsel eller flexifit-hengsler.



**KITPL60N**

Monteringssett for sokkellist i sort farge med justerbar høyde. Kan monteres over alle fullintegreerte og underbenkmodeller med fast svinghengsel. Kan også installeres på modeller med variabelt svinghengsel eller flexifit-hengsler.



**KITPL60X**























Monteringssett for sokkellist i rustfritt stål med justerbar høyde. Kan monteres over alle fullintegreerte og underbenkmodeller med fast svinghengsel. Kan også installeres på modeller med variabelt svinghengsel eller flexifit-hengsler.



**KITPLV2**

Kit extension for dishwasher and washing machine: lenght mt. 2

## Symbols glossary

	ActiveLight er en led-lampe som projiserer et rødt punkt på gulvet under oppvaskmaskinen når apparatet er i bruk.		Aquatest-sensoren er en elektrisk sensor som måler grad av vanngjennomsiktighet i den innledende bløtleggingsfasen. Basert på målte verdier vil sensoren stille inn det best egnede programmet, slik at man oppnår de beste vaskeresultatene med minimum mengde vann.
	For å forbedre tørkingen av oppvasken.		82 cm høyde
	Forsinkelsetid: Ekstravalg som utsetter starten til det ønskede programmet med opptil 24 timer, slik at man kan programmere oppvaskmaskinen så den starter ved ønsket tidspunkt.		FlexiDuo: FlexiDuo bestikkurven gjør det mulig å plassere bestikk eller små kopper, øser eller plasskrevende redskaper på den måten du ønsker. Den har to separate og flyttbare moduler.
	FlexiFit-hengsler gjør at kjøkkenpanelet glir over døren på oppvaskmaskinen, noe som gir en minimum sokkellishøyde på 5 cm.		FlexiZone: Halv-last FlexiZone gjør det mulig å vaske en redusert last mens det spares energi, vann og tid, og det finnes ingen restriksjoner hva angår plassering.
	Støynivå: Ypperlig isolasjon og spesialenheter reduserer støy til et minimum.		Planetarium vaskesystem, med høy rotasjon per minutt, garanterer komplett dekning av tanken, takket være simultan rotasjon i base og spylere, samt ypperlige vaskeresultater.
	Auto 45°- 65°: Autoprogrammet regulerer lengden på syklusen avhengig av behovet for forvask og antall skyllinger som kreves.		Krystall: Krystallprogrammet er egnet for delikat vask av for eksempel glass og porselen.
	Eco: Dette økonomiske vaskeprogrammet bruker en lav mengde vann og strøm for et mer miljøvennlig vaskevalg.		Mix: Mix-programmet er egnet for blandet servise, samt hverdagspotter og panner, uten spesielle fastbrente rester.
	Soak-program: Soak-programmet er en skyllesyklus for å unngå at urenheter størkner.		Express 27': Express 27'-programmet er en hurtig vaskesyklus ved lav temperatur, for moderat skitten oppvask.
	Ultraclean: Ultraclean-valget foretar en avsluttende skylling ved høy temperatur på 70 °C og fjerner tilnærmet alle bakterier.		Plass til 14 kuvert: Antall kuvert.
	Total Aquastop: I tillegg til den delvise Aquastop på alle oppvaskmaskiner fra Smeg, har noen modeller en elektronisk enhet montert i vanninnløpsslangen som overvåker maskinens vannnivå, registrerer lekkasjer i slangen og slår av vannforsyningen umiddelbart hvis nødvendig.		Systemet WaterSave sikrer de beste vaskeresultater med minimalt vannforbruk, avhengig av oppvaskmaskinens modell.
	Hurtigvask for normalt skitten blandet oppvask, slik som tallerkener og panner, også med størknede rester. Oppvask- og tørkeprogram varer i 60 minutter.		Rengjøringscyklus for oppvaskmaskin. Syklusen burde startes med tom maskin, uten oppvask. Det anbefales å kjøre programmet 2-3 ganger i måneden med spesialoppvaskmiddel.



**SILENT:** Syklus for normalt skitten oppvask, også med størkede rester. Sikrer maksimal støyreduksjon og derfor ideelt hvis du ønsker å la den gå om natten.



**DRY Assist + funksjonsvalget** gir, i tillegg til å spare energi, en optimal tørking av bestikk og tallerkener ved å automatisk åpne døren ved enden av vaskesyklusen.



**HYGIENE 99.9%** Høytemperaturs vaskeprogram. 75° skylling garanterer fjerning av 99.9% av basiller og bakterier.



Lar deg velge tilleggsprogram når den velges sammen med andre vaskesykluser. Etter å ha valgt ønsket vaskesyklus trykker man på knappen (



Energieffektivitetsklasse B



Arbeidet som tar sikte på kontinuerlig forbedring har muliggjort en andre generasjons invertermotor 2.0, karakterisert ved høyere effektivitet og holdbarhet over tid, noe som gir svært høy ytelse og lavere energiforbruk og støynivå.