

STL5322BQL



| | |
|-------------------|---------------|
| Rodzina produktów | Zmywarka |
| Szerokość | 60 cm |
| Wysokość handlowa | 82 cm |
| Instalacja | Do zabudowy |
| Panel kuchenny | Brak |
| Liczba koszy | 3, FlexiDuo |
| Silnik | Inverter 2.0 |
| Kod EAN | 8017709356958 |



Programy



| | | | |
|----------------------|-------------------------------|--------------------------|-----|
| Liczba programów | 10+1 | Auto 45-65 | Tak |
| Temperatura zmywania | 38, 45, 50, 55, 65, 70, 75 °C | Mix | Tak |
| Namaczanie | Tak | Cichy (-2 dB) | Tak |
| Ekspres 27' | Tak | Intensywny | Tak |
| Kryształ | Tak | Automatyczne czyszczenie | Tak |
| Ekspres 60' | Tak | Hygiene 99,9% | Tak |
| ECO | Tak | Delikatny | |
| Green express | | Blachy | |

Opcje



| | | | |
|----------------------------|--------------|-----------------------------|-----|
| Opcja Dry Assist+ | Tak | FlexiZone - 1/2 załadunku | Tak |
| Funkcja opóźnionego startu | Do 24 godzin | Opcja programów specjalnych | Tak |

Kosze



| | | | |
|-----------------------|-------|--------------------------|------------------------------------|
| Kolor koszy | Szary | Dolny kosz | Z 4 składanymi stelażami |
| Kolor elementów koszy | Szary | Lower basket accessories | MultiLoad, ProFlex Holder, WinePro |

| | | | |
|--|---|---|-----------|
| Uchwyt | Kosz dolny i górny wykonany z tworzywa sztucznego | Dolny kosz ze specjalnymi wkładkami, optymalizującymi proces suszenia | Tak |
| Górny kosz | Z 1 składanym stelażem | Rozmiar największego naczynia w koszu dolnym | 30,0 cm |
| Regulacja wysokości górnego kosza | 3 poziomy | Kolor wewnętrznych elementów | Sage Leaf |
| Rozmiar największego naczynia w koszu górnym | 19,0 cm | | |

Specyfikacja techniczna



| | | | |
|-------------------------------------|--|--|---|
| Szerokość (mm) | 598 mm | Zabezpieczenie przed zalaniem | Aquastop - pełne zabezpieczenie |
| Głębokość (mm) | 545 mm | Podłączenie wody | Pojedyncze; Możliwość podłączenia ciepłej wody (max 60°C) - oszczędność energii elektrycznej do 35% |
| Rodzaj wyświetlacza | Wyświetlacz LED (3 cyfry) | Max. twardość wody | 100°FH; 58°dH |
| Wysokość produktu (mm) | 818 mm | System suszenia | Naturalne suszenie kondensacyjne, z systemem automatycznego otwierania drzwi Dry Assist + na koniec cyklu |
| Sterowanie | Elektroniczne | Zabezpieczenie przed parą | Z tworzywa sztucznego |
| Wyświetlacz | Opóźnienie startu, Wskaźnik czasu trwania cyklu | Materiał zbiornika | Stal nierdzewna |
| Grafika programów | Symbole | Filtr | Stal nierdzewna |
| Przycisk Włącz/Wyłącz | Tak | Ukryty element grzewczy | Tak |
| Wskaźnik braku soli | Lampka | Zawiasy | Zawiasy samopoziomujące, ślizgowe, FlexiFit |
| Wskaźnik braku nablyszczacza | Lampka | Min. i max. ciężar frontu | 2,5 - 11 kg |
| Wskaźnik zakończenia cyklu | ActiveLight - wskazanie pracy urządzenia na podłodze | Min. i max. wysokość cokołu | 50 - 215 mm |
| Auto switch-off | Tak | Regulowane nóżki | 7 cm, od 820 do 890 mm |
| System zmywania | Planetarny | Tylna obudowa | Tak |
| Trzecie górne ramie spryskujące | Pojedyncze | Głębokość zmywarki z otwartymi drzwiami (mm) | 1146 mm |
| Zmiękczacze wody | Z elektronicznym sterowaniem | Regulacja tylnych nóżek od frontu | Tak |
| Aquatest - czujnik zabrudzenia wody | Tak | Górna pokrywa | Z tworzywa sztucznego |

Wydajność / Nowa Etykieta Energetyczna

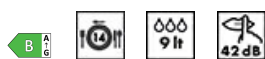

| | | | |
|----------------------------------|---|--|------------------|
| Klasa efektywności energetycznej | B | Czas trwania cyklu | 4:25 h:min |
| | | Poziom emitowanego hałasu akustycznego | 42 dB(A) re 1 pW |

Energy consumption 64 kWh
[per 100 cycles, based
on the eco programme]

Pojemność znamionowa 14
(ps)

Zużycie wody (na cykl) 9,0 litres

Klasa emisji hałasu
akustycznego

B

Indeks wydajności
energetycznej (EEL)

37,8

Podłączenie elektryczne

Moc 1800 W
Natężenie prądu (A) 10 A
Napięcie 220-240 V
Częstotliwość (Hz) 50 Hz

Typ połączenia
Długość przewodu
zasilającego (cm)
Wtyczka

1 fazowy

140 cm

(F;E) Schuko

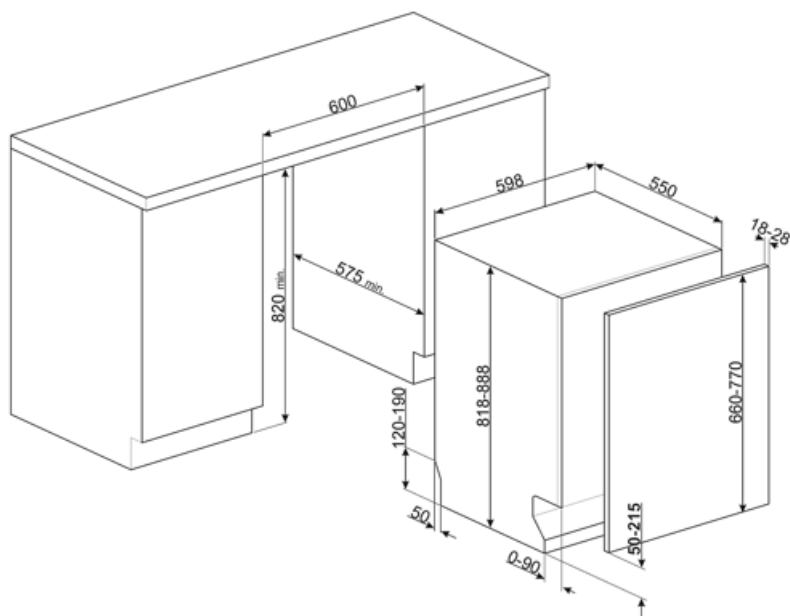

Kompatybilne Akcesoria



KIT82CN



KIT82SPRAN



KIT82SPRX



KIT82CX



KIT82SPRMW



KITFLEXI

Kit for 60cm dishwashers with FlexiFit hinges for door panel weight >11 kg (max 15 kg 82 cm and 13,5 kg 86 cm)



KITGH

Zestaw składanych uchwytów do szkła, do zmywarek 60 cm. Do montażu na górnym koszu.



KITPL60B

Zestaw odbojników w kolorze białym z regulacją wysokości i głębokości. Może być instalowany na wszystkich modelach w pełni zintegrowanych i podblatowych z zawiasami o zmiennej wysokości lub FlexiFit.



KITPL60N

Zestaw odbojników w kolorze czarnym z regulacją wysokości i głębokości. Może być instalowany na wszystkich modelach w pełni zintegrowanych i podblatowych z zawiasami o zmiennej wysokości lub FlexiFit.



KITPL60X

























Zestaw odbojników ze stali nierdzewnej z regulacją wysokości i głębokości. Może być instalowany na wszystkich modelach w pełni zintegrowanych i podblatowych z zawiasami o zmiennej wysokości lub FlexiFit.



KITPLV2

Zestaw przedłużający do zmywarek i pralek: długość 2 m

Słowniczek oznaczeń

| | | | |
|--|--|---|--|
|  | <p>Active light to ledowe światło umieszczone pod zmywarką, dzięki któremu na podłodze widoczna jest czerwona plamka sygnalizująca trwający cykl zmywania.</p> |  | <p>Aquatest mierzy czystość wody podczas programu automatycznego i automatycznie zapewnia minimalne zużycie wody i energii.</p> |
|  | <p>Aby poprawić suszenie naczyń bez pozostawiania zacieków.</p> |  | <p>Wysokość 82 cm</p> |
|  | <p>Opóźniony start: Opcja umożliwiająca przesunięcie rozpoczęcia żadanego programu o maksymalnie 24 godziny, aby zaprogramować zmywarkę na pracę w żdanym czasie.</p> |  | <p>FlexiDuo: Koszyk FlexiDuo pozwala na optymalny załadunek sztućców oraz małych filiżanek. Koszyk składa się z dwóch ruchomych modułów.</p> |
|  | <p>Zawiasy FlexiFit: Modele z zawiasami FlexiFit można montować w kuchniach z cokołem zaledwie 5 cm.</p> |  | <p>Flexizone: System pozwala na umycie niewielkiej ilości naczyń, oszczędzając przy tym zużycie energii, wody oraz redukując czas pracy urządzenia.</p> |
|  | <p>Poziom hałasu</p> |  | <p>System planetarnego zmywania</p> |
|  | <p>Program prania</p> |  | <p>Program Kieliszki dedykowany jest do delikatnych naczyń takich jak kieliszki czy porcelana.</p> |
|  | <p>Eco: ten ekonomiczny program prania wykorzystuje małą ilość wody i energii, aby zapewnić najbardziej przyjazną dla środowiska opcję czyszczenia.</p> |  | <p>Normalny: Program normalny jest odpowiedni do codziennego użytku.</p> |
|  | <p>Namaczanie: Specjalna funkcja namaczania naczyń i sztućców w zimnej wodzie.</p> |  | <p>Szybki 27 min: Program, który trwa 27 min i jest odpowiedni do lekkich zabrudzeń.</p> |
|  | <p>Ultra czysty: Opcja Ultra czysty zapewnia finalne płukanie w temperaturze 70°C, co pozwala na wyeliminowanie wszystkich bakterii.</p> |  | <p>Ustawienie nr 14</p> |
|  | <p>Większość modeli zmywarek jest wyposażonych w system Total Aquastop, który pozwala uniknąć zalania mieszkania w przypadku nieszczelności urządzenia. Zmywarka posiada czujnik poziomu wody, który blokuje dopływ wody do urządzenia w przypadku nieszczelności.</p> |  | <p>System WaterSave zapewnia najlepsze rezultaty zmywania przy minimalnej ilości zużywanej wody, w zależności od modelu zmywarki.</p> |
|  | <p>Szybki cykl zmywania normalnie zabrudzonych naczyń i patelni, nawet z zaschniętymi resztkami. Naczynia są myte i suszone w ciągu 60 minut.</p> |  | <p>Cykl czyszczenia zmywarki. Cykl należy rozpocząć przy pustym urządzeniu, bez naczyń. Zaleca się uruchamianie programu co 2-3 miesiące, przy użyciu specjalnych środków do mycia naczyń.</p> |
|  | <p>SILENT: Cykl zmywania odpowiedni dla normalnie zabrudzonych naczyń, nawet z zaschniętymi resztkami. Zapewnia maksymalną redukcję hałasu i dlatego jest idealny, jeśli chcesz go uruchomić w nocy.</p> |  | <p>Umożliwia włączenie dodatkowych programów po wybraniu ich razem z dowolnym cyklem prania.</p> |



Opcja Dry Assist +, oprócz oszczędności energii, zapewnia idealne wysuszenie naczyń poprzez automatyczne otwarcie drzwi po zakończeniu cyklu zmywania.



Higiena 99,9%: Program mycia w wysokiej temperaturze. Płukanie w 75°C gwarantuje usunięcie 99,9% zarazków i bakterii.



Klasa efektywności energetycznej B



Prace mające na celu ciągle doskonalenie pozwoliły na stworzenie drugiej generacji silnika Inverter 2.0, charakteryzującego się większą wydajnością i trwałością w czasie, co pozwala na uzyskanie bardzo wysokiej wydajności oraz niższego zużycia energii i poziomu hałasu.