

STL5352C



Família	Máquina de lavar louça
Largura	60 cm
Altura comercial	82 cm
Instalação	de encastre total
Painel do móvel	Não fornecido
Nº de cestos	3, Flexi
Motor	Inverter 2.0
Código EAN	8017709356439



Programas



Nº de programas	10+1	Auto 45-65	Sim
Temperaturas de lavagem	38, 45, 50, 55, 65, 70, 75 °C	Mix	Sim
Pré-lavagem	Sim	Silencioso (-2 dB)	Sim
Rápido 27 min	Sim	Intensivo	Sim
Vidros	Sim	Self clean	Sim
Expresso 60 min	Sim	Esterilizar 99,9%	Sim
Eco	Sim		

Opções



Dry Assist +	Sim	Opção FlexiZone 1/2	Sim
Opção início diferido	de 1 a 24 H, com pré-lavagem automática	carga distribuída	
		Opção programas especiais	Sim

Cestos



Cor dos cestos	Cestos em cinzentos	Cesto inferior	Com 2 suportes rebatíveis
Cor dos componentes dos cestos	Acessórios internos em cinzento	Acessórios do cesto inferior	MultiLoad
Puxador	Puxadores em plástico nos cestos superior e inferior		

Cesto superior	Suportes fixos	Cesto inferior com sistema antigotas para secagem otimizada	Sim
Cesto superior ajustável em altura	Em 3 níveis (5 cm)	Ø máx. do prato no cesto inferior	30,0 cm
Ø máx. do prato no cesto superior	19,0 cm	Cor dos componentes internos	Sage Leaf

Especificações técnicas



Largura	598 mm	Alimentação de água	Admissão de água até 60°C para poupar até 35% de energia
Profundidade (mm)	545 mm	Dureza máxima da água	100°FH;58°dH
Tipo de display	LED display	Sistema de secagem	Secagem por condensação natural, com Dry Assist, abertura automática da porta no final do ciclo
Altura	818 mm	Proteção do vapor	Proteção de vapores em plástico
Comandos	Comandos eletrónicos	Material da cuba	Cuba em aço inox
Display	Programação de início diferido, Indicação da duração do programa	Filtro	Filtros em aço inox
Gráfico dos programas	Símbolos	Resistência de aquecimento oculta	Sim
Luz indicadora de falta de sal	Luz indicadora falta de sal	Dobradiças	Porta equilibrada por dobradiças Flexifit, eixo variável por deslize
Luz indicadora de falta de brilhantador	Luz indicadora falta de brilhantador	Peso min. e máx. do painel frontal	2,5 - 11 kg
Indicador de fim do programa	Sinal acústico fim do programa	Altura min. e máx. do rodapé	50 - 215 mm
Auto switch-off	Yes	Pés reguláveis em altura	7cm, de 820 a 890 mm
Sistema de lavagem	Sistema de lavagem Orbital	Tampo traseiro	Sim
Terceiro aspersor superior	Individual	profundidade da máquina de lavar louça com porta aberta (mm)	1146 mm
Descalcificador	Ajuste automático ao nível de dureza da água	Pé traseiro regulável à frente	Sim
Sensor Aquatest para análise da sujidade da água	Sim	Tampo superior	Tampo superior em plástico
Sistema de proteção anti inundação	Acquastop proteção Total		

Performance / Etiqueta energética



Classe de eficiência energética	C	Duração do programa ECO	4:10 h:min
Consumo de energia ponderado por 100 ciclos programa ECO	73 kWh	Emissão de ruído aéreo	45 dB(A) re 1 pW
Nº serviços programa ECO	13	Classe de emissão de ruído aéreo	C
		Índice de eficiência energética	43,8

Consumo de água no programa ECO 12,0 l

Ligação elétrica

Potência nominal 1800 W
Corrente (Amperes) 10 A
Tensão (Volts) 220-240 V
Frequência (Hz) 50 Hz

Tipo de ligação Ligação monofásica
Comprimento do cabo de alimentação 140 cm
Ficha elétrica (F;E) Schuko

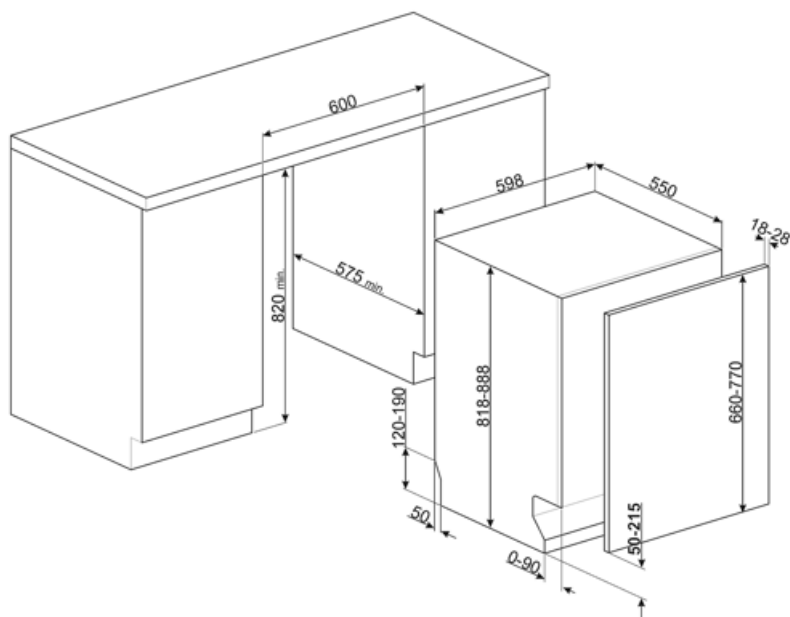

Acessórios Compatíveis



KIT82CN



KIT82SPRAN



KIT82SPRX



KIT82CX



KIT82SPRMW



KITFLEXI

Kit for 60cm dishwashers with FlexiFit hinges for door panel weight >11 kg (max 15 kg 82 cm and 13,5 kg 86 cm)



KITGH

Kit glass holder. It has to be fitted on the first basket but only if there are foldable racks



KITPL60B

Toe-kick Kit in White colour with adjustable height and deepness. Can be installed over all the fully integrated and underbench models with variable fulcrum or flexifit hinges.



KITPL60N

Toe-kick Kit in Black colour with adjustable height and deepness. Can be installed over all the fully integrated and underbench models with variable fulcrum or flexifit hinges.



KITPL60X



















Toe-kick Kit in Stainless Steel with adjustable height and deepness. Can be fitted over all the fully integrated and underbench models with variable fulcrum or flexifit hinges.











KITPLV2

Kit extension for dishwasher and washing machine: lenght mt. 2

Symbols glossary

	O sistema Aquatest mede a clareza da água durante um programa automático e garante o consumo mínimo de água e energia.		As Pastilhas Antigotas reduzem o contacto entre a louça e o cesto, evitando a acumulação de partículas de água. Melhora a qualidade da secagem.
	Máquinas de lavar louça de encastre com 82 cm de altura.		A opção Início Diferido permite definir a hora de arranque do programa. No entanto, a pré-lavagem é sempre feita imediatamente para garantir a eliminação dos resíduos mais difíceis.
	As dobradiças FlexiFit permitem suportar painéis decorativos mais pesados – até 10 Kg nas máquinas Maxi 86 cm de altura, e até 11 Kg nas máquinas de 82 cm de altura. O movimento do eixo permite utilizar rodapés entre 5 e 21 cm de altura e o pouco espaço exigido para movimentar a porta torna esta solução também apropriada para instalação em coluna.		FlexiZone 1/2 carga: indicado para lavar cargas menores. Não há restrições quanto à zona do cesto e em que cesto se coloca, proporcionando flexibilidade de carga total.
	Nível de ruído: Indica o ruído em dB(A) de acordo com as normas e diretrizes europeias e conforme mencionado na etiqueta energética e na ficha de produto.		Sistema Orbital: consiste num braço de pulverização com dois aspersores que fazem rotações sobrepostas e contínuas contribuindo para que a água atinja uniformemente todo o espaço interior obtendo-se, assim, os melhores resultados na lavagem. Os aspersores têm pulverizadores cujas formas foram desenvolvidas para aumentar a potência e melhorar a direção dos jatos.
	Auto 45°-65°: programa automático que regula a duração do ciclo, dependendo das necessidades de pré-lavagem e de enxaguamento.		Crystals: The Crystals programme is dedicated to delicate dishes such as glasses and china.
	Eco: programa de lavagem económica. Utiliza baixa quantidade de água e energia para fornecer a opção de lavagem mais ecológica.		Normal: o programa é adequado para louça mista normal e utensílios de cozinha de uso diário, sem incrustações.
	Pré-lavagem: pensado para fazer uma lavagem curta a frio. Utilizada para tirar os resíduos maiores da louça quando a máquina ainda não está totalmente carregada para efetuar um programa de lavagem.		Rápido 27 min: lavagem rápida em apenas 27 minutos à temperatura de 38°C. Programa desenvolvido especificamente para louça pouco suja e quando se pretende proceder à lavagem imediatamente após o uso.
	UltraClean: lava e enxagua a 70°C nos últimos 10 minutos para uma limpeza mais profunda. Tem um efeito de higienização e é indicado para biberões, tábuas de madeira e colheres de pau.		Número de talheres: Indica a carga máxima em serviços padrão aconselhada na máquina para obter os menores consumos.
	Acquastop total: além da proteção parcial Acquastop presente em todas as máquinas de lavar louça Smeg, alguns modelos possuem um dispositivo eletrónico instalado na mangueira de entrada de água, que monitoriza os níveis de água na máquina, deteta vazamentos na mangueira e desliga o fornecimento de água imediatamente se necessário.		Litros: consumo de água no programa normativo.

-  Express 60 min: este programa rápido lava e seca a louça em 60 minutos. A lavagem é feita a 65°C, havendo um enxaguamento a 70°C na fase final (55°C se selecionado o modo para poupar energia). No fim, dá-se a secagem.
-  Silencioso: programa para reduzir o ruído durante a lavagem. Ideal para ser utilizado durante os períodos de descanso.
-  The Dry Assist + option, in addition to saving energy, ensures perfect drying of the dishes by opening the door automatically at the end of the washing cycle.
-  Esterilizar 99,9%: programa certificado pela VDE, elimina 99,99% dos vírus e bactérias. Ideal para uma lavagem intensiva de pratos, panelas, frigideiras, tábuas de cortar e biberões. Evita as alergias.
-  Limpeza interior: programa de lavagem da máquina. Deve ser feito com a máquina vazia a cada 2-3 meses, utilizando detergentes específicos para máquinas de lavar louça. A higienização da máquina elimina odores e permite resultados de lavagem superiores.
-  Allows you to enable additional programs when selected together with any wash cycle.
-  Classe de eficiência energética do produto declarada na etiqueta energética e na ficha do produto e em conformidade com os regulamentos UE.
-  O motor Inverter 2.0, caracterizado por uma maior eficiência e durabilidade ao longo do tempo, permite um desempenho muito elevado e assegura menor consumo de energia e baixo nível de ruído.