

STL62124FR



Produktfamilie	Opvaskemaskiner
Kommerciel bredde	60 cm
Kommerciel højde	82 cm
Installation	Integrerbare
Antal kurve	2
EAN-kode	8017709244156



Programmer



Antal programmer	5+5 hurtigprogrammer	Normal	Ja
Vasketemperaturer	38, 45, 50, 55, 65, 70 °C	ECO hurtig	Ja
Iblødsætning	Ja	Skåne hurtig	Ja
Rapid 27'	Ja	Normal hurtig	Ja
Glas	Ja	Kraftigt og hurtigt	Ja
ØKO	Ja	Super	Ja

Valgmuligheder



Forsinkelsestimer, tilvalg	Op til 24 timer	Quick Time valgmulighed	Ja
Varieret fordeling valg af 1/2 fyldt FlexiZone	Ja	Hygiejnisk Hyclean-program	Ja
Indstillinger for tabs FlexiTabs	Ja		

Kurve



Farve på kurv	Grå	Nedre kurv	Med to sammenklappelige stativer
Farve på kurvedele	Grå	Nedre kurv med anti-dryp-indsatser	Ja
Håndtag	På øverste og nederste kurv		

Øvre kurv	Med faste tallerkenstøtter i midten	Største tallerken, der kan sættes i den nederste kurv	30,0 cm
Højdejustering af den øverste kurv	På tre vandrette niveauer	Farve, indre komponenter	Grå anti-dryp-indsatser, Gråt håndtag, Grå plastikplade til regulering anden kurv på tre niveauer, Grøn Orbital
Største tallerken, der kan sættes i den øverste kurv	23,5 cm	Bestikkurv	13 kuverter, forskydelig

Tekniske egenskaber



Bredde (mm)	598 mm	Beskyttelsessystem mod oversvømmelse	Enkelt Acquastop
Dybde (mm)	545 mm	Vandtilførsel	Enkelt, koldt/varmt vand maks. 60 °C - energibesparende med varmt vand op til 35 %
Displaytype	3 ciffer	Maks. vandhårdhed	100°FH;58°dH
Produkthøjde (mm)	818 mm	Tørresystem	Naturlig kondensstørring
Betjeneringer	Elektronisk	Dampbeskyttelse	I plast
Display	Forsinket start, Visning af programtid, Visning af tid til slut	Kar, materiale	Rustfrit stål
Programgrafik	Symboler	Filter	Rustfrit stål
Tænd/sluk-indikator	Ja	Skjult varmeelement	Ja
Salt indikatorlampe	Lys	Hængsler	Selvbalancering, glidning, FLEXIFIT
Indikator for afspændingsmiddel	Lys	Min. og maks. frontpanelets vægt	2 - 11 kg
Slut på cyklus-indikator	Lydsignal	Justerbare fødder	7 cm, fra 820 til 890 mm
Vaskesystem	Orbital	Dybde af opvaskemaskine med åben låge (mm)	1146
Tredje spulearm	Enkelt	Bagest, fødder, som kan justeres forfra	Ja
Blødgøringsmiddel	Med elektronisk indstilling	Topdæksel	I plast

Elektrisk tilslutning

Stik	(F;E) Schuko	Frekvens (Hz)	50 Hz
Nominel effekt	1800 W	Type af forbindelse	Enkelt fase
Nuværende	10 A	Kabellængde	140 cm
Spænding	220-240 V		

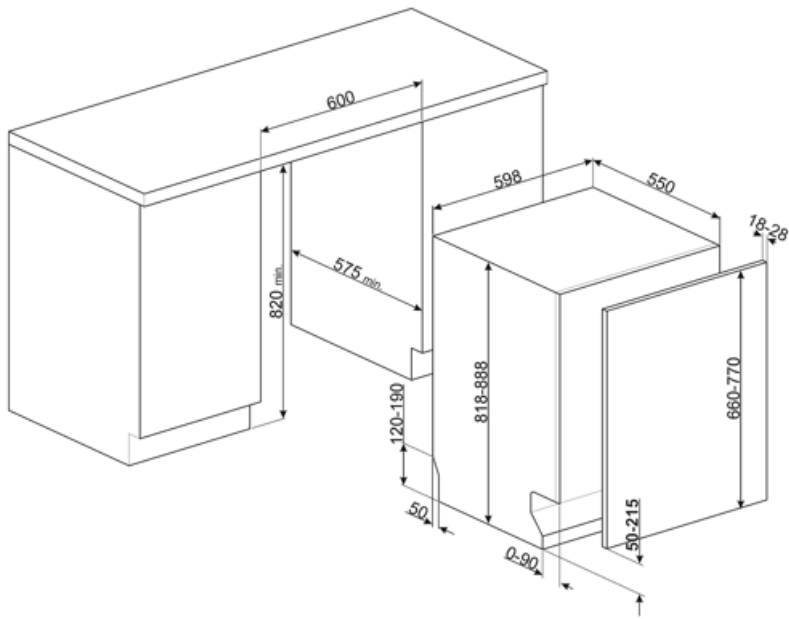

Not included accessories



KITFLEXI

Kit for 60cm dishwashers with FlexiFit hinges for door panel weight >11 kg (max 15 kg 82 cm and 13,5 kg 86 cm)



KITPL60B

Toekick Kit in White colour with adjustable height and deepness. Can be installed over all the fully integrated and underbench models with variable fulcrum or flexifit hinges.



KITPL60X

Toekick Kit in Stainless Steel with adjustable height and deepness. Can be fitted over all the fully integrated and underbench models with variable fulcrum or flexifit hinges.

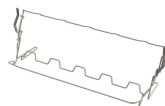

KITGH

Kit glass holder. It has to be fitted on the first basket but only if there are foldable racks



KITPL60N





















Toekick Kit in Black colour with adjustable height and deepness. Can be installed over all the fully integrated and underbench models with variable fulcrum or flexifit hinges.



KITPLV2

Kit extension for dishwasher and washing machine: lenght mt. 2

Symbols glossary (TT)

 <p>A+: Energieffektivitetsklasse A + hjælper med at spare op til 10% energi sammenlignet med klasse A. Maksimal ydelse med minimalt forbrug er garanteret.</p>	 <p>Acquastop: Nogle Smeg opvaskemaskiner er udstyret med et simpelt Acquastop: float sensor i bunden, hvilket er nødvendigt for at forhindre utilsigtet lækage af vand inde i apparatet.</p>
 <p>For at forbedre tørringen af service uden at efterlade pletter.</p>	 <p>82 cm høj</p>
 <p>Forsinkelsestimer: Mulighed for at udskyde starten af det ønskede program med op til 24 timer for at programmere opvaskemaskinen til at køre på det ønskede tidspunkt.</p>	 <p>FlexiFit-hængslerne tillader køkkenpanelet at glide hen over opvaskemaskinens låge, hvilket tillader en minimum køkkensokkelhøjde på 5 cm.</p>
 <p>Denne mulighed er ideel til multifunktionsvaskemidler og gør det muligt at optimere vasken med fuld fordel af tabletterne med kombineret virkning. Når denne indstilling er aktiveret, bruges alt salt og afspændingsmiddel.</p>	 <p>FlexiZone: Halv belastning flexizone giver dig mulighed for at vaske en reduceret last, der sparer energi, vand og tid, og der er ingen begrænsninger for, hvor enhederne er placeret.</p>
 <p>Hyclean: Når indstillingen HYCLEAN er valgt, udfører opvaskemaskinen en sidste skylning på 10 minutter ved en høj temperatur på 70 °C, hvilket eliminerer næsten alle bakterier for at opnå de højest mulige standarder for renhed. Hyclean-indstillingen kan vælges med næsten alle cyklusser ved temperaturer over 50 °C.</p>	 <p>Støjniveau: Fremragende isolering og specielle enheder holder støj på et minimum.</p>
 <p>Orbital vaskesystem fordeler vand jævnt gennem 60 cm opvaskemaskinens rum og leder vand med præcision for at sikre en fremragende vask.</p>	 <p>Skåne Hurtig: Program Skåne Hurtig er velegnet til hurtig vask af sart service.</p>
 <p>Eco: Eco, dette økonomiske vaskeprogram bruger en lille mængde vand og energi for at give den mest miljøvenlige rengøringsmulighed.</p>	 <p>Eco: Eco, dette økonomiske vaskeprogram bruger en lille mængde vand og energi for at give den mest miljøvenlige rengøringsmulighed.</p>
 <p>Normal Hurtig: Program Normal Hurtig er velegnet til hurtig vask af blandet service til daglig brug.</p>	 <p>Blødsætningsprogram: Blødsætningsprogrammet skyller for at forhindre, at snavs tørrer ud.</p>
 <p>PRG_STRONG_72dpi</p>	 <p>Stærk&Hurtig: Dette specielle program bruger mindre end 1 time på at fjerne det mest stædige snavs og indtørrede rester.</p>
 <p>13 stedindstilling: Antal af stedindstillinger.</p>	 <p>WaterSave System sikrer de bedste vaskeresultater med et minimalt vandforbrug afhængigt af opvaskemaskinens model.</p>