

# STL62124FR

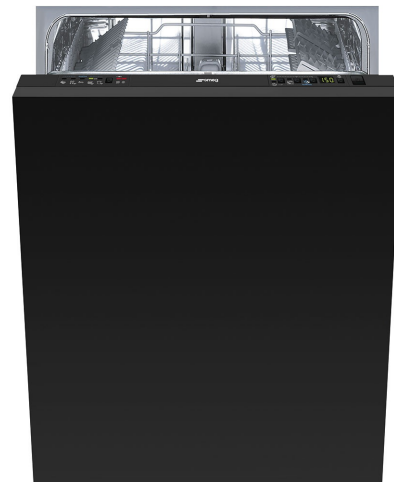

Famille	Lave-vaisselle
Largeur commerciale	60 cm
Hauteur commerciale	82 cm
Type d'installation	Tout intégrable
Nombre de paniers	2
Code EAN	8017709244156



## Programmes



Nombre de programmes	5 + 5 programmes rapides	Normal	Oui
Températures de lavage	38, 45, 50, 55, 65, 70 °C	ECO rapide	Oui
Trempage	Oui	Délicat rapide	Oui
Rapide 27 min	Oui	Programme 1 heure	Oui
Verres	Oui	Court & Intensif	Oui
ECO	Oui	Super	Oui

## Options



Option départ différé	Jusqu'à 24 heures, avec trempage automatique	Option Quick Time	Oui
Option 1/2 charge distribuée FlexiZone	Oui	Option hygiénisante Hyclean	Oui
Option pour tablettes FlexiTabs	Oui		

## Paniers



Couleur des paniers	Gris	Panier inférieur	Avec 2 supports pliables
Couleur des supports des paniers	Gris	Insert casse gouttes dans le panier inférieur	Oui
Poignée	Panier supérieur et inférieur		
Panier supérieur	Avec inserts centraux fixes		

<b>Panier supérieur réglable en hauteur</b>	Sur trois niveaux	<b>Dimensions maximales des plats à charger sur le panier inférieur</b>	30,0 cm
<b>Dimensions maximales des plats à charger sur le panier supérieur</b>	23,5 cm	<b>Couleur des supports internes</b>	Inserts casse-goutte gris, Poignées grises, Plaque de réglage sur trois niveaux du deuxième panier grise, Orbital Vert
		<b>Panier à couverts</b>	13 couverts oscillant

## Technologie



<b>Largeur du produit</b>	598 mm	<b>Système de sécurité dégâts des eaux</b>	Antifuite
<b>Profondeur du produit</b>	545 mm	<b>Alimentation d'eau</b>	Simple; eau froide/chaude Max 60°C - économie d'énergie avec eau chaude jusqu'à 35%
<b>Type d'afficheur</b>	3 chiffres	<b>Dureté maximale de l'eau</b>	100°FH;58°DH
<b>Hauteur du produit</b>	818 mm	<b>Système de séchage</b>	A condensation naturelle
<b>Commandes</b>	Électronique	<b>Protection vapeur</b>	En plastique
<b>Afficheur</b>	Programmation départ différé, Indication durée du programme, Indication temps résiduel	<b>Matériau de la cuve</b>	Inox
<b>Pictogrammes des programmes</b>	Symboles	<b>Filtre</b>	Inox
<b>Indicateur Marche/Arrêt</b>	Oui	<b>Elément chauffant hors cuve</b>	Oui
<b>Voyant de sel</b>	Témoin	<b>Charnières</b>	Equilibrées, adaptées à toute hauteur de plinthe, FLEXIFIT
<b>Voyant de liquide de rinçage</b>	Témoin	<b>Poids minimum et maximum du panneau frontal</b>	2 - 11 kg
<b>Indicateur de fin de cycle</b>	Signal sonore	<b>Pieds réglables</b>	7 cm, de 820 à 890 mm
<b>Système de lavage</b>	Orbital	<b>Profondeur du lave-vaisselle porte ouverte (mm)</b>	1146
<b>Douchette d'aspersion</b>	Simple	<b>Pied arrière réglable à l'avant</b>	Oui
<b>Adoucisseur d'eau</b>	Avec réglage électronique	<b>Top</b>	En plastique

## Raccordement électrique

<b>Type de prise</b>	(F;E) Schuko	<b>Fréquence</b>	50 Hz
<b>Puissance nominale (W)</b>	1800 W	<b>Type de connexion</b>	Monophasé
<b>Intensité</b>	10 A	<b>Longueur du câble d'alimentation</b>	140 cm
<b>Tension</b>	220-240 V		

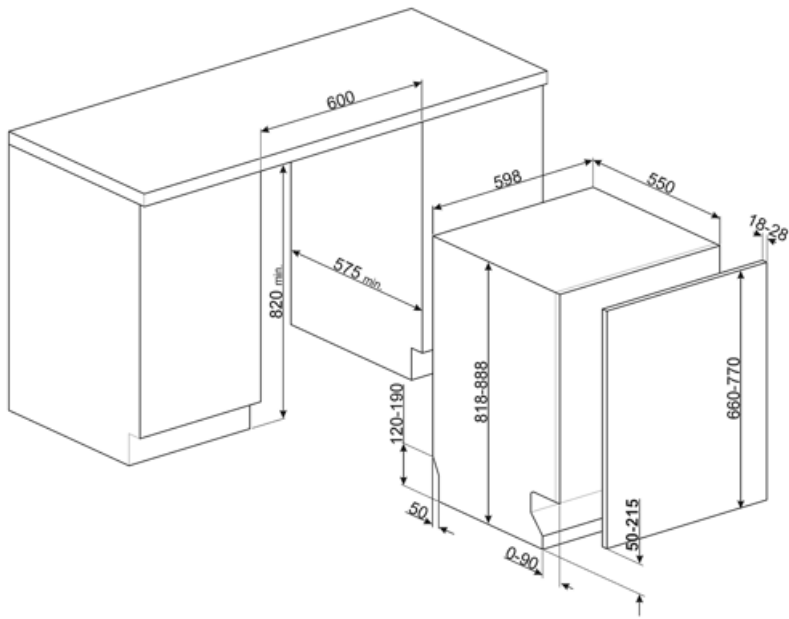

## Not included accessories

### KITFLEXI



### KITPL60B

Plinthe de couleur blanche avec hauteur et profondeur réglables. Peut être installée sur tous les modèles entièrement intégrables et les modèles encastrables avec charnières à pivot variable ou charnières Flexifit.



### KITPL60X

Plinthe de couleur inox avec hauteur et profondeur réglables. Peut être installée sur tous les modèles entièrement intégrables et les modèles encastrables avec charnières à pivot variable ou charnières Flexifit.



### KITGH

Kit supports pour verres à pieds, à placer dans le panier inférieur. Compatible avec les modèles avec supports abattables dans le panier inférieur.

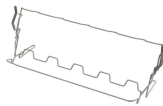

### KITPL60N

Plinthe de couleur noire avec hauteur et profondeur réglables. Peut être installée sur tous les modèles entièrement intégrables et les modèles encastrables avec charnières à pivot variable ou charnières Flexifit.



















### KITPLV2

kit d'extension pour lave-vaisselle et lave-linge : longueur 2 m.



## Symbols glossary (TT)

 <p>A+ : Les produits Smeg, en classe énergétique A, A+, A++ et A+++, permettent de réduire la consommation d'énergie tout en gardant une efficacité maximale et en garantissant un meilleur respect de l'environnement.</p>	 <p>StopAqua Simple : Lave-vaisselle : Le dispositif StopAqua Simple est capable de détecter, grâce à un capteur placé dans le bac sous la cuve, les fuites accidentelles d'eau. Dans ce cas, le cycle de lavage s'arrête et l'eau est expulsée par le tuyau d'évacuation. Lave-linge : Le dispositif StopAqua à l'aide d'une double gaine étanche, est capable de détecter une fuite d'eau sur le tuyau d'entrée. Dans ce cas, l'entrée d'eau près de la connexion au raccord du robinet est bloquée.</p>
 <p>Inserts casse-goutte : Les inserts casse-goutte, fournis dans le panier inférieur, améliorent les résultats de séchage, évitant ainsi l'accumulation de gouttes entre la vaisselle et le panier.</p>	 <p>82 cm high</p>
 <p>Départ différé : Avec l'option Départ différé il est possible de retarder jusqu'à 24 heures le démarrage du programme souhaité afin de programmer le fonctionnement du lave-vaisselle dans la période souhaitée (par ex. la nuit). Lorsque la porte est fermée, le lave-vaisselle effectue un trempage à l'issue duquel le "retard de programme" réglé est activé.</p>	 <p>FlexiFit : Le système FlexiFit des charnières à pivot variable permet le coulissement du panneau de la porte à l'ouverture, garantissant une plus grande flexibilité dans le choix du type de cuisine, en particulier de la hauteur de la plinthe qui peut être abaissée jusqu'à 5 cm.</p>
 <p>Flexi Tabs est une option qui optimise le cycle de lavage pour donner les meilleurs résultats possibles quel que soit le type de détergent utilisé.</p>	 <p>FlexiZone 1/2 : Pour des lavages à chargement réduit, la 1/2 charge FlexiZone permet d'entreposer la vaisselle comme d'habitude dans les deux paniers.</p>
 <p>Hyclean : L'option Hyclean ajoute un dernier rinçage antibactérien au programme sélectionné.</p>	 <p>Le niveau sonore silencieux est atteint grâce à une excellente isolation et à des dispositifs spéciaux, conçus spécifiquement pour absorber le bruit généré pendant le fonctionnement du lave-vaisselle. Dans la gamme il y a des modèles avec différents niveaux sonores.</p>
 <p>Système Orbital : Ce système est constitué d'un double bras qui, grâce aux rotations superposées et simultanées, permet d'atteindre tout l'espace interne de manière uniforme.</p>	 <p>Délicat rapide : Le programme Délicat rapide réduit la durée du cycle Délicat rapide, indiqué pour les plats délicats qui sont normalement ou légèrement sales.</p>
 <p>Eco : Le programme Eco est adapté au lavage de la vaisselle normalement sale. L'utilisation du programme Eco vous garantit les meilleures performances en termes de l'efficacité énergétique.</p>	 <p>Eco-rapide : Le programme Eco-rapide réduit la durée du cycle Eco, adapté à la vaisselle délicate et normalement sale.</p>
 <p>Normal-rapide : Le programme Normal est adapté à la vaisselle d'usage quotidien, sans encrassement particulier. Le programme Normal-rapide réduit la durée du lavage.</p>	 <p>Trempage : Le programme de trempage est conçu pour prélever les casseroles et les poêles à froid, en attendant un lavage plus poussé.</p>



Programme Fort



13 couverts : La gamme Smeg comprend des lave-vaisselle d'une capacité de 7, 10, 12, 13, 14 et 15 couverts selon le modèle.



Court & Intensif : Le programme Court & Intensif convient aux casseroles et poêles normalement sales et à la vaisselle sans résidus secs, qui ne nécessitent pas de lavage complet.



Watersave : C'est un système de gestion de l'eau qui, en garantissant les meilleurs résultats de lavage et la consommation d'énergie la plus faible, vous permet de laver une pleine charge avec seulement 8,5 litres d'eau.