

STL62124FR

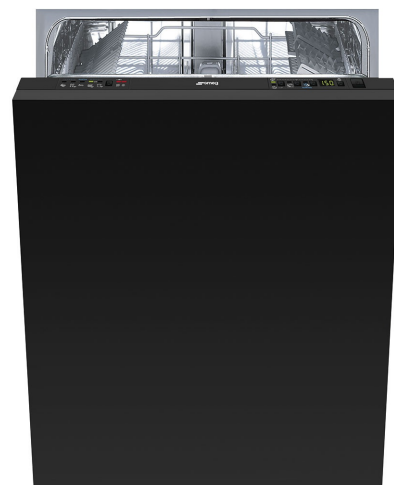

Família	Máquina de lavar louça
Largura	60 cm
Altura comercial	82 cm
Instalação	De encastre total
Nº de cestos	2
Código EAN	8017709244156



Programas



Nº de programas	5 programas + 5 rápidos	Normal	Sim
Temperaturas de lavagem	38, 45, 50, 55, 65, 70 °C	ECO rápido	Sim
Pré-lavagem	Sim	Delicado Rápido	Sim
Rápido 27 min	Sim	Normal rápido	Sim
Glass	Sim	Forte rápido	Sim
Eco	Sim	Super	Sim

Opções



Opção início diferido	de 1 a 24 H, com pré-lavagem automática	Opção Quick Time	Sim
Opção FlexiZone 1/2 carga distribuída	Sim	Opção Hyclean de higienização a 70°C	Sim
Opção FlexiTabs para uso de pastilhas	Sim		

Cestos



Cor dos cestos	Cestos em cinzentos	Cesto inferior	Com 2 suportes rebatíveis
Cor dos componentes dos cestos	Acessórios internos em cinzento		

Puxador	Puxadores em plástico nos cestos superior e inferior	Cesto inferior com sistema antigotas para secagem otimizada	Sim
Cesto superior	Suportes fixos		
Cesto superior ajustável em altura	Em 3 níveis (5 cm)	Ø máx. do prato no cesto inferior	30,0 cm
Ø máx. do prato no cesto superior	23,5 cm	Cor dos componentes internos	Placas antigotas em cinzento, Puxadores cinzentos, Cesto superior regulável a 3 níveis, cinzento, Aspersor orbital verde
		Cesto para talheres	13 talheres

Especificações técnicas



Largura	598 mm	Sistema de proteção anti inundação	Acquastop
Profundidade (mm)	545 mm	Alimentação de água	Admissão de água até 60°C para poupar até 35% de energia
Tipo de display	Display de 3 dígitos	Dureza máxima da água	100°FH;58°dH
Altura	818 mm	Sistema de secagem	Secagem por condensação natural
Comandos	Comandos eletrónicos	Proteção do vapor	Proteção de vapores em plástico
Display	Programação de início diferido, Indicação da duração do programa, Indicação do tempo para fim do programa	Material da cuba	Cuba em aço inox
Gráfico dos programas	Símbolos	Filtro	Filtros em aço inox
Luz indicadora On/Off	Sim	Resistência de aquecimento oculta	Sim
Luz indicadora de falta de sal	Luz indicadora falta de sal	Dobradiças	Porta equilibrada por dobradiças Flexifit, eixo variável por deslize
Luz indicadora de falta de abrilhantador	Luz indicadora falta de abrilhantador	Peso min. e máx. do painel frontal	2,5 - 11 kg
Indicador de fim do programa	Sinal acústico fim do programa	Pés reguláveis em altura	7cm, de 820 a 890 mm
Sistema de lavagem	Sistema de lavagem Orbital	profundidade da máquina de lavar louça com porta aberta (mm)	1146
Terceiro aspersor superior	Individual	Pé traseiro regulável à frente	Sim
Descalcificador	Ajuste automático ao nível de dureza da água	Tampo superior	Tampo superior em plástico

Ligação elétrica

Ficha elétrica	(F;E) Schuko	Frequência (Hz)	50 Hz
Potência nominal	1800 W	Tipo de ligação	Ligação monofásica
Corrente (Amperes)	10 A	Comprimento do cabo de alimentação	140 cm
Tensão (Volts)	220-240 V		

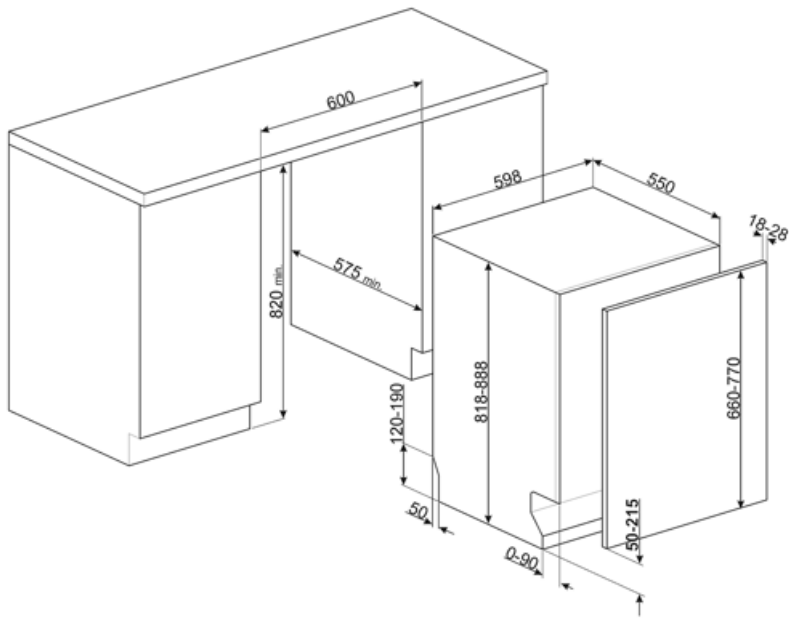

Not included accessories



KITFLEXI

Kit for 60cm dishwashers with FlexiFit hinges for door panel weight >11 kg (max 15 kg 82 cm and 13,5 kg 86 cm)



KITPL60B

Toekick Kit in White colour with adjustable height and deepness. Can be installed over all the fully integrated and underbench models with variable fulcrum or flexifit hinges.



KITPL60X

Toekick Kit in Stainless Steel with adjustable height and deepness. Can be fitted over all the fully integrated and underbench models with variable fulcrum or flexifit hinges.

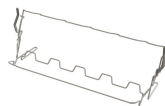

KITGH

Kit glass holder. It has to be fitted on the first basket but only if there are foldable racks



KITPL60N



















Toekick Kit in Black colour with adjustable height and deepness. Can be installed over all the fully integrated and underbench models with variable fulcrum or flexifit hinges.



KITPLV2

Kit extension for dishwasher and washing machine: lenght mt. 2

Symbols glossary (TT)

 <p>Classe de eficiência energética do produto declarada na etiqueta energética e na ficha do produto e em conformidade com os regulamentos UE.</p>	 <p>Sistema Aquastop: a segurança é sempre objetivo primário da Smeg. Dependendo do modelo, a máquina vem equipada com dispositivo Aquastop Parcial ou Aquastop Total, para evitar danos acidentais causados por vazamentos de água.</p>
 <p>As Pastilhas Antigotas reduzem o contacto entre a louça e o cesto, evitando a acumulação de partículas de água. Melhora a qualidade da secagem.</p>	 <p>Máquinas de lavar louça de encaixe com 82 cm de altura.</p>
 <p>A opção Início Diferido permite definir a hora de arranque do programa. No entanto, a pré-lavagem é sempre feita imediatamente para garantir a eliminação dos resíduos mais difíceis.</p>	 <p>As dobradiças FlexiFit permitem suportar painéis decorativos mais pesados – até 10 Kg nas máquinas Maxi 86 cm de altura, e até 11 Kg nas máquinas de 82 cm de altura. O movimento do eixo permite utilizar rodapés entre 5 e 21 cm de altura e o pouco espaço exigido para movimentar a porta torna esta solução também apropriada para instalação em coluna.</p>
 <p>FlexiTabs: a opção é ideal para pastilhas de detergente multiuso. Permite otimizar a lavagem, explorando as propriedades das pastilhas combinadas.</p>	 <p>FlexiZone 1/2 carga: indicado para lavar cargas menores. Não há restrições quanto à zona do cesto e em que cesto se coloca, proporcionando flexibilidade de carga total.</p>
 <p>Hyclean: quando a opção é selecionada, a máquina de lavar louça realiza uma lavagem final de 10 minutos a 70°C, eliminando as bactérias para atingir os mais altos padrões de limpeza possíveis.</p>	 <p>Nível de ruído: Indica o ruído em dB(A) de acordo com as normas e diretrizes europeias e conforme mencionado na etiqueta energética e na ficha de produto.</p>
 <p>Sistema Orbital: consiste num braço de pulverização com dois aspersores que fazem rotações sobrepostas e contínuas contribuindo para que a água atinja uniformemente todo o espaço interior obtendo-se, assim, os melhores resultados na lavagem. Os aspersores têm pulverizadores cujas formas foram desenvolvidas para aumentar a potência e melhorar a direção dos jatos.</p>	 <p>Delicado rápido: programa adequado para louça delicada com sujidade normal, reduzindo o tempo de lavagem.</p>
 <p>Eco: programa de lavagem económica. Utiliza baixa quantidade de água e energia para fornecer a opção de lavagem mais ecológica.</p>	 <p>Eco Rápido: programa de lavagem económica. Utiliza baixa quantidade de água e energia para fornecer a opção de lavagem mais ecológica.</p>
 <p>Normal rápido: o programa é adequado para louça mista normal e utensílios de cozinha de uso diário, sem incrustações. O programa Normal rápida reduz a duração do ciclo de lavagem.</p>	 <p>Pré-lavagem: pensado para fazer uma lavagem curta a frio. Utilizada para tirar os resíduos maiores da louça quando a máquina ainda não está totalmente carregada para efetuar um programa de lavagem.</p>
 <p>Super 70°: apropriado para lavar tachos, panelas e pratos muito sujos com resíduos incrustados.</p>	 <p>Forte e rápido: este programa especial demora menos de 1 hora a eliminar a sujidade mais difícil.</p>



Número de talheres: Indica a carga máxima em serviços padrão aconselhada na máquina para obter os menores consumos.



Litros: consumo de água no programa normativo. Consoante o modelo, pode apresentar um consumo de 12 a 6,5 litros. As máquinas que apresentam consumos muito reduzidos de 6,5 L têm a tecnologia inovadora WaterSave que permite a melhor gestão da água.