

STL62125FR



Product Family	Dishwashers
Commercial width	60 cm
Commercial height	82 cm
Installation	Totalmente-integrado embutido
N° cestos	2
EAN code	8017709286682



Programas



N. of programmes	5+5 quick programmes	Auto 40-50	No
Washing temperatures	38, 45, 50, 55, 65, 70 °C	Auto 40-60	No
Soak	Yes	Auto 60	No
Rapido 27'	Yes	Auto 60-70	No
Vidro	Yes	Auto Delicate	No
ECO	Yes	Auto Super Wash	No
Sensor automático 45-65	No	Strong and fast	No
Normal	No	Super	No
Mistura	Sim	Universal	No
Silencioso (-2 dB)	Yes	Regular	No
Ultralimpo	Yes	Intensive 65°	No
1/2 load	No	Intensive 70°	No
Delicate	No	Intensive 65° 1/2 load	No
Daily	No	Plate rack/warmer	No
Extreme Wash	No	Normative Australia	No
Normal USA	No	Rinse	No
Ultra Rapid	No	Light and quick	No
ECO Quick	Yes	Normal ECO	No
Delicate and Quick	Yes	Super Quick	No
Daily Quick	No	Short	No
Normal Quick	No	Strong	No
Mix Express	Sim	Special Bio	No

Options



Enersave option	No	Options for tabs	No
Delay timer option	3-6-9 hours	FlexiTabs	
Extra dry option	No	Professional option	No
1/2 load FlexiZone option	No	Opção Lavagem rápida	Yes
		Sanitizing option	No
		Hyclean	

Baskets



Basket colour	Grey	Largest loadable dish in upper basket	25,0 cm
Basket components colour	Grey	Lower Basket	With fixed racks
Handle	In plastic on upper and lower basket	Lower basket with anti-drip inserts	Yes
Upper Basket	With central fixed racks	Largest loadable dish in lower basket	30,0 cm
Height adjustment of the upper basket	On three levels	Colour Inner Components	Blue
Upper basket with EasyGlide System	No	Cutlery basket	13 place settings sliding
Sliding Guides Extra Glide	No		

Technical Features



Largura do produto (mm)	598 mm	Max water hardness	100°FH;58°dH
Profundidade do produto (mm)	545 mm	Drying system	Natural condenser drying
Altura do produto (mm)	818 mm	Steam protection	In plastic
Watersave system	No	Child safety system (door lock)	No
Controls	Electronic	Internal light	No
Display	Programme time indicator, No	Push-pull opening system without handle	No
Gráfico dos programas	Símbolos	Tub material	Stainless steel
On/off indicator	Yes	Filter	Stainless steel
Salt light indicator	Light	Concealed heating element	Yes
Rinse aid indicator	Light	Hinges	Self balancing, Sliding, FLEXIFIT
Progress indicator	No	Peso mínimo e máximo do painel frontal	2 - 11 kg
End of cycle indicator	Acoustic signal	Altura mínima e máxima do plinto	50 - 215 mm
Washing system	Orbital	Can be installed in-column	No
Third spray arm	Single	Adjustable feet	7cm, from 820 to 890 mm
Water softener	With electronic setting	Adjustable door	No
Turbidity sensor Aquatest	No		
Flood protection system	Single Acquastop		
Water supply	Single; cold/hot water max. 60°C - energysave with hot water up to 35%		

profundidade da máquina de lavar louça com porta aberta (mm)	1146
Back feet adjustable from front	Yes
Tampo superior	Tampo superior em plástico

Etiqueta de Desempenho / Energia - Reg. 2019



Classe de eficiência energética	F	Duração do programa	4:00 h:min
Consumo de energia [por 100 ciclos, com base no programa eco]	102 kWh	Emissões de ruído acústico aerotransportado	45 dB(A) re 1 pW
Capacidade nominal (ps)	13	Classe de emissão de ruído acústico aerotransportado	C
Consumo de água [por ciclo]	8,5 litros	Índice de eficiência energética (IEE)	60,9

Electrical Connection

Plug	(F;E) Schuko	Frequency (Hz)	50 Hz
Connected power	1800 W	Type of connection	Single-phase
Current	10 A	Power supply cable length	140 cm
Voltage	220-240 V		

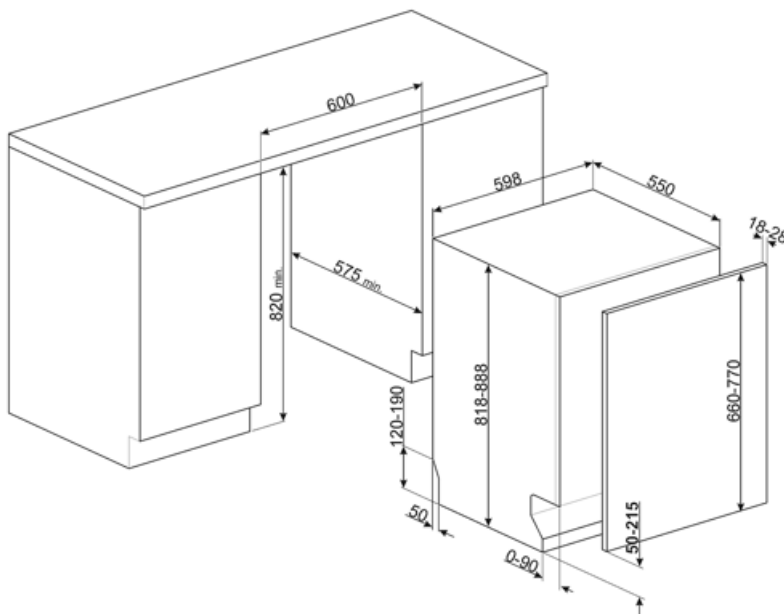

Compatible Accessories



KITFLEXI

Kit for 60cm dishwashers with FlexiFit hinges for door panel weight >11 kg (max 15 kg 82 cm and 13,5 kg 86 cm)



KITPL60N

Toekick Kit na cor preta com altura e profundidade ajustáveis. Pode ser instalado em todos os modelos totalmente integrados e sob bancada com dobradiças flexíveis ou de fulcro variável.



KITPLV2

Extensão do kit para máquina lava-louça e máquina de lavar: comprimento mt. 2



KITPL60B



















Kit Toekick na cor branca com altura e profundidade ajustáveis. Pode ser instalado em todos os modelos totalmente integrados e sob bancada com dobradiças flexíveis ou de fulcro variável.



KITPL60X

Kit Toekick em Aço Inoxidável com altura e profundidade ajustáveis. Pode ser montado em todos os modelos totalmente integrados e sob bancada com fulcro variável ou dobradiças flexíveis.

Symbols glossary

	Aquastop: Algumas máquinas lava-louças Smeg estão equipadas com um sensor Aquastop: boia simples na parte inferior, que é necessária para evitar um vazamento acidental de água dentro do aparelho.		Anti-gotejamento: Alguns modelos de máquinas lava-louças são equipados com bicos de polímero especiais anti-gotejamento, que melhoram o processo de secagem.
	A+: A classe de eficiência energética A+ ajuda a economizar até 10% de energia em comparação com a classe A. O desempenho máximo com consumo mínimo é garantido.		Classe de eficiência energética F
	COMM_HEIGHT_82_72dpi		Temporizador de atraso: O temporizador de atraso pode adiar o início do programa por até 24 horas.
	Modelos com novas dobradiças Flexi Fit podem ser instalados em cozinhas com um plinto de apenas 5cms. Com este novo design de dobradiça, o painel tem um movimento deslizante da parte inferior para a parte superior, evitando qualquer possível interferência do painel com o plinto.		Tecnologia do inversor: A evolução dos secadores Smeg para modelos mais inteligentes e ambientalmente sustentáveis levou à escolha do uso da tecnologia do inversor com bombas de calor, o que reduz significativamente o consumo de energia.
	Nível de ruído: O excelente isolamento e os dispositivos especiais mantêm o ruído ao mínimo.		O sistema de lavagem orbital distribui a água uniformemente por todo o compartimento da máquina lava-louça de 60 cm, direcionando a água com precisão para garantir uma excelente lavagem.
	Rápido delicado: Programa Delicate Quick é adequado para lavagem rápida de pratos delicados.		Eco: Eco, este programa de lavagem económica utiliza uma baixa quantidade de água e energia para proporcionar a opção de limpeza mais ecológica.
	Eco: Eco, este programa de lavagem económica utiliza uma baixa quantidade de água e energia para proporcionar a opção de limpeza mais ecológica.		Programa normal: O programa normal é adequado para graus normais de sujidade para uso diário.
	Programa de imersão: O programa de imersão fornece um enxágue para evitar que a sujeira seque.		Os símbolos mostram o número de configurações da placa da máquina lava-louça.
	O sistema Economia de água garante os melhores resultados de lavagem com um consumo mínimo de água, dependendo do modelo da máquina lava-louça.		Ciclo de lavagem adequado para pratos normalmente sujos, mesmo com resíduos secos. Garante a máxima redução de ruído e, portanto, é ideal se você deseja executar a lavagem nas horas noturnas

Benefit (TT)

Orbital Wash System

Even water distribution, deep cleaning and low noise thanks to the dual rotating spray arms

Orbital washing system, which, thanks to its double arm, its 7 water exit points and thanks to overlapping and simultaneous rotations and 40 rotations per minute, allows ample coverage of the tank area, thus guaranteeing optimal results in any basket-loading configuration.

Flexifit hinge system

Smooth-running door for optimal integration into the kitchen design

The height of the plinth can vary from 5 cm to 21.5 cm, allowing it to fit perfectly into the cabinet.

Thanks to this solution, the dishwasher blends harmoniously into its surroundings, with the door and plinth perfectly aligned with the other kitchen furniture.