

# STL62324LFR



Produktfamilie	Geschirrspüler
Komm. Breite	60 cm
Kommerzielle Bauhöhe	82 cm
Installation	Vollintegrierbar
Anzahl der Spülkörbe	2
EAN-Code	8017709244101



## Programme



Anzahl der Programme	5+5 Quick Time	Normal	Ja
Spültemperaturen	38, 45, 50, 55, 65, 70 °C	Ultraclean	Ja
Vorspülen	Ja	Eco Schnell	Ja
Kurz 27 min.	Ja	Schonend Schnell	Ja
Glas	Ja	Normal Schnell	Ja
ECO	Ja	Stark Schnell	Ja

## Optionen



Energiesparfunktion EnerSave	Ja	FlexiTabs	Ja
Option Zeitvorwahl	1-24 h	Quick Time	Ja
FlexiZone ½ Beladung	Ja		

## Spülkörbe



Farbe der Geschirrkörbe	Grau	Unterkorb	Mit 2 klappbaren Tellerträgern
Farbe der Korbeinsätze	Grau	Unterkorb mit Anti-Tropfeneinsätzen	Ja
Korbgriffe	Kunststoff für Ober-/Unterkorb	Max. Tellerdurchmesser für Unterkorb	30,0 cm
Oberkorb	Mit festen Tellerträgern		

<b>Höhenverstellung Oberkorb</b>	3 Ebenen	<b>Farbe der inneren Komponenten</b>	Graue Anti-Tropfeneinsätze, Graue Korbgriffe, Graue Höhenregulierung für Oberkorb, Günes Planet-Spülsystem
<b>Max. Tellerdurchmesser für Oberkorb</b>	23,5 cm	<b>Besteckkorb</b>	13 Maßgedecke

## Technische Eigenschaften



<b>Produktbreite</b>	598 mm	<b>Wasserzulauf</b>	Kalt-/Heißwasser bis max. 60°C - Energieeinsparung mit Heißwasser von bis zu 35%
<b>Produkttiefe</b>	545 mm	<b>Max. Wasserhärte</b>	100°fH;58°dH
<b>Display</b>	LED (3 Digit)	<b>Trocknungssystem</b>	Natürliche Kondensationstrocknung EnerSave (autom. Türöffnung nach Programmende)
<b>Produkthöhe</b>	818 mm	<b>Wrasenschutz</b>	Selbstklebende Schutzfolie
<b>Bedienelemente</b>	Elektronisch	<b>Material des Bottichs</b>	Edelstahl
<b>Display-Anzeige</b>	Zeitvorwahl, Programmdauer, Restzeitanzeige	<b>Material des Filters</b>	Edelstahl
<b>Programmgrafik</b>	Symbole	<b>Integrierter Durchlauferhitzer</b>	Ja
<b>EIN/AUS-Betriebsanzeige</b>	Ja	<b>Türscharniersystem</b>	Sliding FlexiFit
<b>Anzeige Salzmenge</b>	LED	<b>Mögliches Gewicht der Möbelfront min./max</b>	2,5 - 11 kg
<b>Anzeige Klarspülmangel</b>	LED	<b>Für Hocheinbau geeignet</b>	Ja
<b>Anzeige Programmende</b>	ActiveLight-Bodenlicht	<b>Regulierbare Stellfußhöhe</b>	+70 mm (820 bis 890 mm)
<b>Spülsystem</b>	Planet-Spülsystem	<b>Rückseitige Kunststoffabdeckung</b>	Ja, mit Rückwandabdeckung und Kontergewicht
<b>3. Spülebene oben</b>	Einzelrotierend	<b>Tiefe Geschirrspüler bei geöffneter Gerätetür (mm)</b>	1146
<b>Wasserenthärter</b>	Elektronisch regelbar	<b>Hinterer Stellfuß von vorne höhenregulierbar</b>	Ja
<b>Wasserschutzsystem</b>	Total Aqua-Stop	<b>Material der oberen Abdeckung</b>	Kunststoff

## Elektrischer Anschluss

<b>Netzstecker</b>	(F;E) Schuko	<b>Frequenz</b>	50 Hz
<b>Elektrische Gesamtanschlusswert</b>	1800 W	<b>Anschlussart</b>	Einphasig
<b>Absicherung</b>	10 A	<b>Länge Netzkabel</b>	140 cm
<b>Spannung</b>	220-240 V		

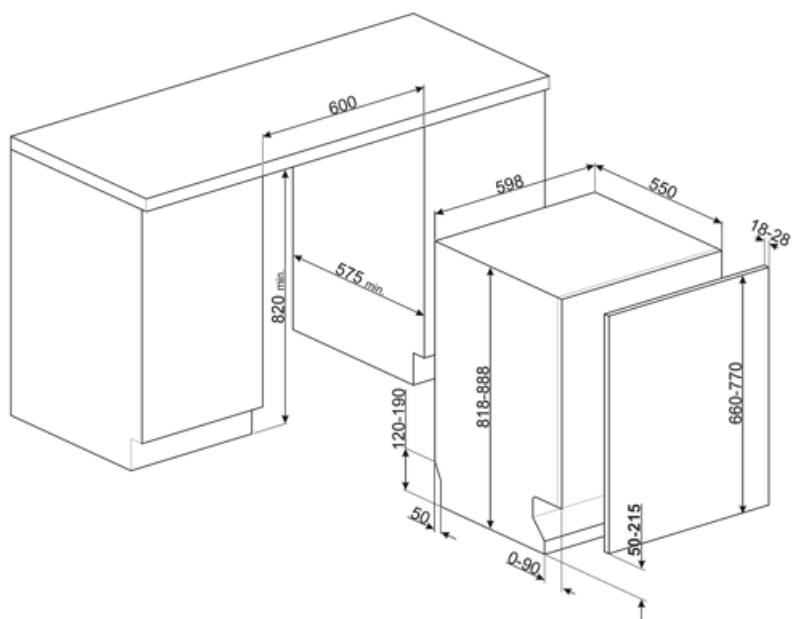

## Sonderzubehör



### KITFLEXI

Kit verstärkte Türfedern für vollintegrierbare Modelle (H: 82 cm Modelle bis max. 15,0 kg, H:86 Modelle cm bis max. 13,5 kg Frontengewicht)



### KITPL60B

Sockelblende für Unterbaugeschirrspüler, Weiß, Höhen- und tiefenverstellbar



### KITPL60X

Sockelblende für Unterbaugeschirrspüler, Edelstahl, Höhen- und tiefenverstellbar

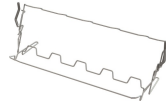

### KITGH

Korbeinsatz für langstielige Wein-/Sektgläser, kompatibel für alle 60 cm Geschirrspüler mit 13-14 Maßgedecke



### KITPL60N



















Sockelblende für Unterbaugeschirrspüler, Schwarz, Höhen- und tiefenverstellbar



### KITPLV2

Kit 2 m Schlauchverlängerung für Wasserzu-/Ablauf in 3/4" inkl. Verbindungszubehör, geeignet für Geschirrspüler, Waschautomaten und Vollwaschtrockner

## Symbols glossary (TT)

 <p>A+++: Geräte mit diesem Symbol können den Energieverbrauch um bis zu 30 % gegenüber der Energieeffizienzklasse A senken.</p>	 <p>Activelight-Bodenlicht ist eine LED-Leuchte, die bei Inbetriebnahme des Gerätes unterhalb der Gerätetür einen roten Punkt blinkend auf den Fußboden projiziert.</p>
 <p>Verbessert das Trocknen des Geschirrs ohne Flecken zu hinterlassen.</p>	 <p>Das Gerät ist für eine Installation im Hocheinbau vorgerüstet.</p>
 <p>Kommerzielle Bauhöhe 82 cm.</p>	 <p>Option Zeitvorwahl: das gewünschte Programm startet um bis zu 24 Std. zeitverzögert.</p>
 <p>Die FlexiFit-Türscharniere ermöglichen es, die Möbelfront auf der Gerätetür fest oder gleitend zu montieren, so dass eine minimale Sockelhöhe ab 5 cm erreicht wird.</p>	 <p>Flexitabs: Flexitabs passt den Waschzyklus so an, dass unabhängig von der Art des verwendeten Waschmittels die bestmöglichen Ergebnisse erzielt werden.</p>
 <p>FlexiZone: bestens geeignet für eine ½ Beladung, um Energie, Wasser und Zeit zu sparen. Eine Einschränkungen bei der Platzierung des Geschirrs ist dabei nicht notwendig.</p>	 <p>Hervorragende Isolierung und spezielle Komponenten reduzieren das Betriebsgeräusch auf ein Minimum.</p>
 <p>Das Planet-Spülsystem ermöglicht eine vollständige Ausspülung des Geschirrs. Dank der erhöhten Rotation des unteren Sprüharms aus der Mitte heraus, wird jeder Bereich des Geschirrs erreicht und damit ein hervorragendes Spülergebnis erzielt.</p>	 <p>Delicate Quick: Program Delicate Quick is suitable for quick washing of delicate dishes.</p>
 <p>ECO: dieses normative Spülprogramm verbraucht nur eine geringe Menge an Frischwasser und Energie, um eine besonders umweltfreundliche Reinigung des Geschirrs zu ermöglichen.</p>	 <p>Eco: dieses sparsame Spülprogramm verbraucht nur wenig Frischwasser und Energie, um eine besonders umweltfreundliche Reinigung des Geschirrs zu erreichen.</p>
 <p>Normal Quick: Program Normal Quick is suitable for quick washing of mixed dishes, for everyday use.</p>	 <p>Vorspülprogramm: dieses kurze Programm verhindert das Antrocknen von frischen Speiseresten auf dem Geschirr.</p>
 <p>PRG STARK-SCHNELL</p>	 <p>13 Maßgedecke: die Anzahl der im Geschirrspüler möglichen Gedecke.</p>
 <p>Total Aqua-Stop: das sichere Wasserschutzsystem. Dank elektronischer Sicherheitsvorrichtung am Wasserzulaufschlauch, wird der Wasserstand in der Maschine stetig überwacht, Undichtigkeiten sicher erkannt und bei Bedarf die Wasserzufuhr unterbrochen.</p>	 <p>WaterSave-System: sorgt für beste Spülergebnisse bei minimalem Wasserverbrauch.</p>