

STL62324LFR



Produktgruppe	Oppvaskmaskine
Kommersiell bredde	60 cm
Kommersiell høyde	82 cm
Installasjonstype	Integrert
Ant. kurver	2
EAN-kode	8017709244101



Programs



Antall programmer	5 + +5 hurtigprogrammer	Normal	Ja
Vasketemperaturer	38, 45, 50, 55, 65, 70 °C	Ultraclean	Ja
Bløtlegging	Ja	ECO hurtig	Ja
Hurtig 27'	Ja	Finvask, hurtig	Ja
Glass	Ja	Normal hurtig	Ja
ECO	Ja	Intensiv og hurtig	Ja

Funksjoner



Energibesparing med EnerSave	Ja	Funksjoner for multitabletter	Ja
Forsinkelsestimerfunksjon	Opp til 24 timer, med automatisk bløtlegging	Hurtigtidsvalg	Ja
FlexiZone for halv last i over- eller underkurv	Ja		

Kurver



Farge på kurv	Grå	Nedre kurv	Med to sammenleggbare hyller
Farge på kurvdeler	Grå	Nedre kurv med antidrypp innlegg	Ja
Håndtak	På over- og underkurv		
Øvre kurv	Med fast støtte		

Høydejustering av den øvre kurv	I tre horisontale nivåer	Maksimal belastning i oppvaskmaskinens underkurv	30,0 cm
Maksimal belastning i oppvaskmaskinens øvre kurv	23,5 cm	Farge innvendige deler	Grå antislipp innsatser, Grå håndtak, Grønn plastikkplate for regulering av andre kurv på tre nivåer, Grønn Planetarium
		Bestikkkurv	Plass til 13 kuvert

Tekniske egenskaper



Bredde (mm)	598 mm	Vanntilførselsrør	Enkelt; kaldt/varmt vann opptil 60 °C - opp til 35 % energibesparelse
Dybde (mm)	545 mm	Maks vannhardhet	100°fH;58°dH
Antall tegn i display	3 siffer	Tørkesystem	Naturlig kondens tørking, med EnerSave automatisk døråpning ved programslutt
Produktets høyde (mm)	818 mm	Dampbeskyttelse	I plast
Kontroller	Elektronisk	Rørmateriale	Rustfritt stål
Display	Forsinket start, Programindikator, Resttidsindikator	Filter	Rustfritt stål
Grafikk program	Symboler	Skjult varmeelement	Ja
På / av-indikator	Ja	Hengsler	Selvbalanserende, glidningg, FlexiFit
Saltlys indikator	Lampe	Min. og Max frontpanelvekt	2 - 11 kg
Skyllehjelp indikator	Lampe	Kan monteres i-kolonne	Ja
Stoppsyklus indikator	Active Light	Justerbare føtter	7 cm, fra 820 til 890 mm
Vaske system	Planetarium	Bakdeksel	Yes, with covered counterweight
Tredje spylearm	Enkelt	Dybde på oppvaskmaskine med åpen dør (mm)	1146
Vann mykner	Med elektronisk innstilling	Bakføttene justerbar fra forsiden	Ja
Flomvern system	Total Aquastop	Øvre deksel	I plast

Elektrisk tilkobling

Støpseltype	(F;E) Schuko	Frekvens	50 Hz
Nominell effekt	1800 W	Type tilkobling	Single-fase
Strøm	10 A	Lengde på ledning	140 cm
Spenning	220-240 V		

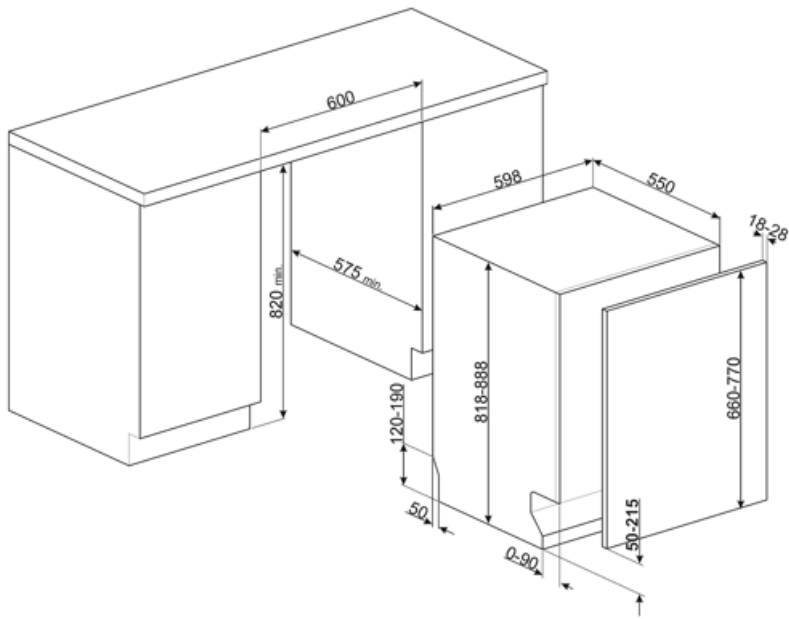

Not included accessories



KITFLEXI

Kit for 60cm dishwashers with FlexiFit hinges for door panel weight >11 kg (max 15 kg 82 cm and 13,5 kg 86 cm)

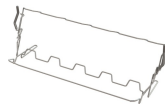

KITGH

Kit glass holder. It has to be fitted on the first basket but only if there are foldable racks



KITPL60B

Monteringssett for sokkellist i hvit farge med justerbar høyde. Kan monteres over alle fullintegrerte og underbenkmodeller med fast svinghengsel. Kan også installeres på modeller med variabelt svinghengsel eller flexifit-hengsler.



KITPL60N

Monteringssett for sokkellist i sort farge med justerbar høyde. Kan monteres over alle fullintegrerte og underbenkmodeller med fast svinghengsel. Kan også installeres på modeller med variabelt svinghengsel eller flexifit-hengsler.



KITPL60X





















Monteringssett for sokkellist i rustfritt stål med justerbar høyde. Kan monteres over alle fullintegrerte og underbenkmodeller med fast svinghengsel. Kan også installeres på modeller med variabelt svinghengsel eller flexifit-hengsler.



KITPLV2

Kit extension for dishwasher and washing machine: lenght mt. 2

Symbols glossary (TT)

 <p>A+++: Apparater med dette symbolet kan redusere energiforbruk med ytterligere 30% fra standard A energimerking.</p>	 <p>ActiveLight er en led-lampe som projiserer et rødt punkt på gulvet under oppvaskmaskinen når apparatet er i bruk.</p>
 <p>For å forbedre tørkingen av oppvasken.</p>	 <p>Stablet installasjon: Stablet installasjon</p>
 <p>82 cm høyde</p>	 <p>Forsinkelsetid: Ekstravalg som utsetter starten til det ønskede programmet med opptil 24 timer, slik at man kan programmere oppvaskmaskinen så den starter ved ønsket tidspunkt.</p>
 <p>FlexiFit-hengsler gjør at kjøkkenpanelet glir over døren på oppvaskmaskinen, noe som gir en minimum sokkellishøyde på 5 cm.</p>	 <p>Ideelt for multifunksjonsvaskemiddel. Denne funksjonen gir optimal vask og utfylles av tablettene med kombinert virkning. Når denne funksjonen er aktivert vil det ikke brukes salt og skyllemiddel.</p>
 <p>FlexiZone: Halv-last FlexiZone gjør det mulig å vaske en redusert last mens det spares energi, vann og tid, og det finnes ingen restriksjoner hva angår plassering.</p>	 <p>Støynivå: Ypperlig isolasjon og spesialenheter reduserer støy til et minimum.</p>
 <p>Planetarium vaskesystem, med høy rotasjon per minutt, garanterer komplett dekning av tanken, takket være simultan rotasjon i base og spylere, samt ypperlige vaskeresultater.</p>	 <p>Delikat Hurtig: Programmet Delikat Hurtig er egnet for hurtig delikat oppvask.</p>
 <p>Eco: Dette økonomiske vaskeprogrammet bruker en lav mengde vann og strøm for et mer miljøvennlig vaskevalg.</p>	 <p>Eco: Dette økonomiske vaskeprogrammet bruker en lav mengde vann og strøm for et mer miljøvennlig vaskevalg.</p>
 <p>Normal hurtig: Programmet Normal Hurtig er egnet for hurtig blandet vask til hverdagsbruk.</p>	 <p>Soak-program: Soak-programmet er en skyllesyklus for å unngå at urenheter størkner.</p>
 <p>Strong&Fast: Dette spesialprogrammet bruker mindre enn 1 time for å eliminere de mest hardtsittende urenheter og størknede rester.</p>	 <p>Plass til 13 kuvert: Antall kuvert.</p>
 <p>Total Aquastop: I tillegg til den delvise Aquastop på alle oppvaskmaskiner fra Smeg, har noen modeller en elektronisk enhet montert i vanninnløpsslangen som overvåker maskinens vannnivå, registrerer lekkasjer i slangen og slår av vannforsyningen umiddelbart hvis nødvendig.</p>	 <p>Systemet WaterSave sikrer de beste vaskeresultater med minimalt vannforbruk, avhengig av oppvaskmaskinens modell.</p>