

STL62324LFR



| | |
|------------------|------------------------|
| Família | Máquina de lavar louça |
| Largura | 60 cm |
| Altura comercial | 82 cm |
| Instalação | De encastre total |
| Nº de cestos | 2 |
| Código EAN | 8017709244101 |



Programas



| | | | |
|-------------------------|---------------------------|-----------------|-----|
| Nº de programas | 5 programas + 5 rápidos | Normal | Sim |
| Temperaturas de lavagem | 38, 45, 50, 55, 65, 70 °C | Ultraclean | Sim |
| Pré-lavagem | Sim | ECO rápido | Sim |
| Rápido 27 min | Sim | Delicado Rápido | Sim |
| Glass | Sim | Normal rápido | Sim |
| Eco | Sim | Forte rápido | Sim |

Opções

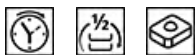

| | | | |
|--|---|---------------------------------------|-----|
| Opção Enersave - para poupança de energética | Sim | Opção FlexiTabs para uso de pastilhas | Sim |
| Opção início diferido | de 1 a 24 H, com pré-lavagem automática | Opção Quick Time | Sim |
| Opção FlexiZone 1/2 carga distribuída | Sim | | |

Cestos



| | | | |
|--------------------------------|---------------------------------|----------------|---------------------------|
| Cor dos cestos | Cestos em cinzentos | Cesto inferior | Com 2 suportes rebatíveis |
| Cor dos componentes dos cestos | Acessórios internos em cinzento | | |

| | | | |
|---|--|--|--|
| Puxador | Puxadores em plástico nos cestos superior e inferior | Cesto inferior com sistema antigotas para secagem otimizada | Sim |
| Cesto superior | Suportes fixos | | |
| Cesto superior ajustável em altura | Em 3 níveis (5 cm) | Ø máx. do prato no cesto inferior | 30,0 cm |
| Ø máx. do prato no cesto superior | 23,5 cm | Cor dos componentes internos | Placas antigotas em cinzento, Puxadores cinzentos, Cesto superior regulável a 3 níveis, cinzento, Aspersor Planetarium verde |
| | | Cesto para talheres | 13 talheres |

Especificações técnicas



| | | | |
|---|---|---|--|
| Largura | 598 mm | Alimentação de água | Admissão de água até 60°C para poupar até 35% de energia |
| Profundidade (mm) | 545 mm | Dureza máxima da água | 100°FH;58°DH |
| Tipo de display | Display de 3 dígitos | Sistema de secagem | Secagem de condensação natural, com sistema EnerSave para abertura automática da porta no final do ciclo |
| Altura | 818 mm | Proteção do vapor | Proteção de vapores em plástico |
| Comandos | Comandos eletrónicos | Material da cuba | Cuba em aço inox |
| Display | Programação de início diferido, Indicação da duração do programa, Indicação do tempo para fim do programa | Filtro | Filtros em aço inox |
| Gráfico dos programas | Símbolos | Resistência de aquecimento oculta | Sim |
| Luz indicadora On/Off | Sim | Dobradiças | Porta equilibrada por dobradiças Flexifit, eixo variável por deslize |
| Luz indicadora de falta de sal | Luz indicadora falta de sal | Peso min. e máx. do painel frontal | 2,5 - 11 kg |
| Luz indicadora de falta de abrilhantador | Luz indicadora falta de abrilhantador | De coluna | Sim |
| Indicador de fim do programa | ActiveLight, luz no pavimento durante o programa | Pés reguláveis em altura | 7cm, de 820 a 890 mm |
| Sistema de lavagem | Sistema de lavagem Planetário, melhores resultados com menos água | Tampo traseiro | Yes, with covered counterweight |
| Terceiro aspersor superior | Individual | profundidade da máquina de lavar louça com porta aberta (mm) | 1146 |
| Descalcificador | Ajuste automático ao nível de dureza da água | Pé traseiro regulável à frente | Sim |
| Sistema de proteção anti inundação | Acquastop proteção Total | Tampo superior | Tampo superior em plástico |

Ligação elétrica

| | | | |
|-----------------------|--------------|------------------------|-------|
| Ficha elétrica | (F;E) Schuko | Frequência (Hz) | 50 Hz |
|-----------------------|--------------|------------------------|-------|

| | | | |
|--------------------|-----------|------------------------------------|--------------------|
| Potência nominal | 1800 W | Tipo de ligação | Ligação monofásica |
| Corrente (Amperes) | 10 A | Comprimento do cabo de alimentação | 140 cm |
| Tensão (Volts) | 220-240 V | | |

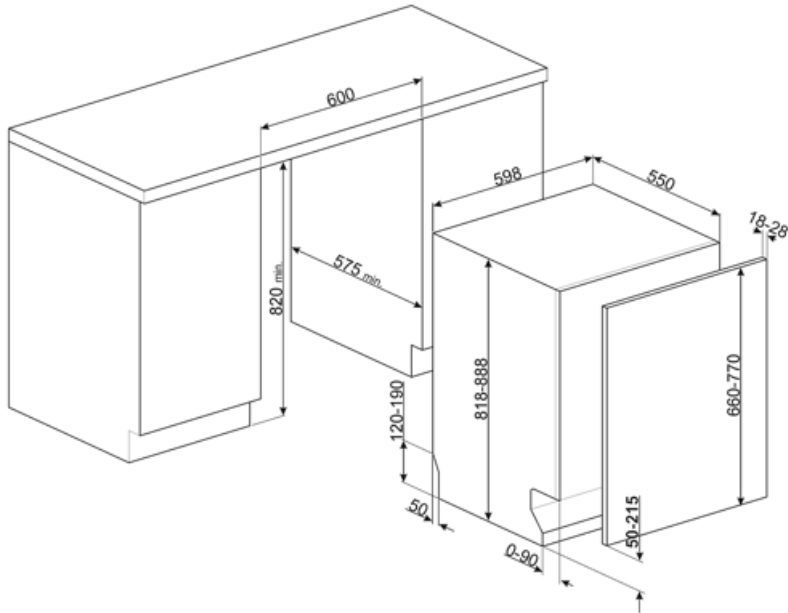

Not included accessories



KITFLEXI

Kit for 60cm dishwashers with FlexiFit hinges for door panel weight >11 kg (max 15 kg 82 cm and 13,5 kg 86 cm)



KITPL60B

Toekick Kit in White colour with adjustable height and deepness. Can be installed over all the fully integrated and underbench models with variable fulcrum or flexifit hinges.



KITPL60X

Toekick Kit in Stainless Steel with adjustable height and deepness. Can be fitted over all the fully integrated and underbench models with variable fulcrum or flexifit hinges.

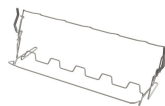

KITGH

Kit glass holder. It has to be fitted on the first basket but only if there are foldable racks



KITPL60N



















Toekick Kit in Black colour with adjustable height and deepness. Can be installed over all the fully integrated and underbench models with variable fulcrum or flexifit hinges.



KITPLV2

Kit extension for dishwasher and washing machine: lenght mt. 2

Symbols glossary (TT)

| | | | |
|--|---|---|---|
|  | Classe de eficiência energética do produto declarada na etiqueta energética e na ficha do produto e em conformidade com os regulamentos UE. |  | Active Light: A máquina emite uma luz vermelha no pavimento para indicar que a máquina está em funcionamento. Muito útil uma vez que as máquinas da Smeg são muito silenciosas. |
|  | As Pastilhas Antigotas reduzem o contacto entre a louça e o cesto, evitando a acumulação de partículas de água. Melhora a qualidade da secagem. |  | Instalação em coluna: estão equipadas com barras laterais para isolamento e com dobradiças FlexiFit para que o painel inferior fique alinhado com o painel da porta. |
|  | Máquinas de lavar louça de encastre com 82 cm de altura. |  | A opção Início Diferido permite definir a hora de arranque do programa. No entanto, a pré-lavagem é sempre feita imediatamente para garantir a eliminação dos resíduos mais difíceis. |
|  | As dobradiças FlexiFit permitem suportar painéis decorativos mais pesados – até 10 Kg nas máquinas Maxi 86 cm de altura, e até 11 Kg nas máquinas de 82 cm de altura. O movimento do eixo permite utilizar rodapés entre 5 e 21 cm de altura e o pouco espaço exigido para movimentar a porta torna esta solução também apropriada para instalação em coluna. |  | FlexiTabs: a opção é ideal para pastilhas de detergente multiuso. Permite otimizar a lavagem, explorando as propriedades das pastilhas combinadas. |
|  | FlexiZone 1/2 carga: indicado para lavar cargas menores. Não há restrições quanto à zona do cesto e em que cesto se coloca, proporcionando flexibilidade de carga total. |  | Nível de ruído: Indica o ruído em dB(A) de acordo com as normas e diretrizes europeias e conforme mencionado na etiqueta energética e na ficha de produto. |
|  | Sistema de lavagem Planetarium: através do movimento duplo e simultâneo do suporte e do braço a 65 rpm, a água atinge a máxima cobertura para garantir o melhor aproveitamento da água. |  | Delicado rápido: programa adequado para louça delicada com sujidade normal, reduzindo o tempo de lavagem. |
|  | Eco: programa de lavagem económica. Utiliza baixa quantidade de água e energia para fornecer a opção de lavagem mais ecológica. |  | Eco Rápido: programa de lavagem económica. Utiliza baixa quantidade de água e energia para fornecer a opção de lavagem mais ecológica. |
|  | Normal rápido: o programa é adequado para louça mista normal e utensílios de cozinha de uso diário, sem incrustações. O programa Normal rápida reduz a duração do ciclo de lavagem. |  | Pré-lavagem: pensado para fazer uma lavagem curta a frio. Utilizada para tirar os resíduos maiores da louça quando a máquina ainda não está totalmente carregada para efetuar um programa de lavagem. |
|  | Forte e rápido: este programa especial demora menos de 1 hora a eliminar a sujidade mais difícil. |  | Número de talheres: Indica a carga máxima em serviços padrão aconselhada na máquina para obter os menores consumos. |



Acquastop total: além da proteção parcial
Acquastop presente em todas as máquinas de lavar louça Smeg, alguns modelos possuem um dispositivo eletrónico instalado na mangueira de entrada de água, que monitoriza os níveis de água na máquina, deteta vazamentos na mangueira e desliga o fornecimento de água imediatamente se necessário.



Litros: consumo de água no programa normativo. Consoante o modelo, pode apresentar um consumo de 12 a 6,5 litros. As máquinas que apresentam consumos muito reduzidos de 6,5 L têm a tecnologia inovadora WaterSave que permite a melhor gestão da água.