

# STL62324LFR



Produktgrupp	Diskmaskin
Kommersiell bredd	60 cm
Kommersiell höjd	82 cm
Installation	Integrerad
Antal korgar	2
EAN-kod	8017709244101



## Program



Antal program	10 program (varav 5 snabbprogram)	Normal	Ja
Temperatur för disk	38, 45, 50, 55, 65, 70 °C	Ultrarent	Ja
Avspolning	Ja	ECO, snabb	Ja
Snabb 27 min	Ja	Findisk snabb	Ja
Glas	Ja	Normal snabb	Ja
Eco	Ja	Intensiv snabb	Ja

## Alternativ

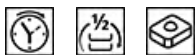

Enersave, reducerar energiförbrukningen	Ja	Inställning för multitabletter	Ja
Fördröjd start	Upp till 24 timmar med automatisk sköljning	Quick Time-alternativ	Ja
Flexizone, halv last i över- eller underkorg	Ja		

## Korgar



Färg på korgar	Grå	Nederkorg	Med två fällbara ställ
Färg på korgens delar	Grå	Nederkorg med anti-droppinsats	Ja
Handtag	På den övre- och undre korgen		

Överkorg	Med fasta tallrikshållare	<b>Maxdiameter på tallrik i</b>	30,0 cm
Nivåjustering av överkorg	På tre horisontella nivåer	<b>underkorg</b>	
Maxstorlek på disk i överkorg	23,5 cm	<b>Färg på innerdetaljer</b>	Grå droppskyddsinsatser, Grå handtag, Grå plastplatta för reglering av den andra korgen i tre nivåer, Grön Planetarium
		<b>Bestickskorg</b>	Plats för 13 kuvert

## Teknisk specifikation



<b>Bredd produkt (mm)</b>	598 mm	<b>Vattenanslutning</b>	Enkel; kallt/varmt vatten upp till 60°C-varmt vatten ger en energibesparing på upp till 35%
<b>Djup produkt (mm)</b>	545 mm	<b>Max vattenhårdhet</b>	100°FH;58°dH
<b>Typ av display</b>	3 tecken	<b>Torksystem</b>	Enersave, reducerar energiförbrukningen (automatisk lucköppning vid programslut)
<b>Produktens höjd (mm)</b>	818 mm	<b>Ångskydd</b>	I plast
<b>Kontrolltyp</b>	Elektronisk	<b>Material på innerutrymme</b>	Rostfritt stål
<b>Typ av display</b>	Fördröjd start, Programindikator, Resttidsindikering	<b>Filter</b>	Rostfritt stål
<b>Grafik program</b>	Symboler	<b>Dolt värmeelement</b>	Ja
<b>Av/på indikator</b>	Ja	<b>Gångjärn</b>	Självbalanserande med glidskenor, FLEXIFIT
<b>Saltindikator</b>	Ja	<b>Min. and max. vikt på frontlucka</b>	2 - 11 kg
<b>Indikator för sköljning</b>	Ja	<b>Kan installeras i högskåp</b>	Ja
<b>Indikator vid programslut</b>	Active Light	<b>Justerbara fötter</b>	7 cm, från 820 till 890 mm
<b>Disksystem</b>	Planetarium	<b>Bakre skydd</b>	Yes, with covered counterweight
<b>Tredje spolarm</b>	Enkel	<b>Diskmaskinens med öppen lucka (mm)</b>	1146
<b>Avhårdare</b>	Med elektronisk styrning	<b>Bakre fot justerbar framifrån</b>	Ja
<b>Översvämningsskydd</b>	Total Aquastop	<b>Övre skydd</b>	I plast

## Elektrisk anslutning

<b>Typ av kontakt</b>	(F;E) Eurokontakt	<b>Frekvens</b>	50 Hz
<b>Anslutningseffekt</b>	1800 W	<b>Typ av anslutning</b>	1-fas
<b>Ström</b>	10 A	<b>Sladdens längd</b>	140 cm
<b>Spänning</b>	220-240 V		

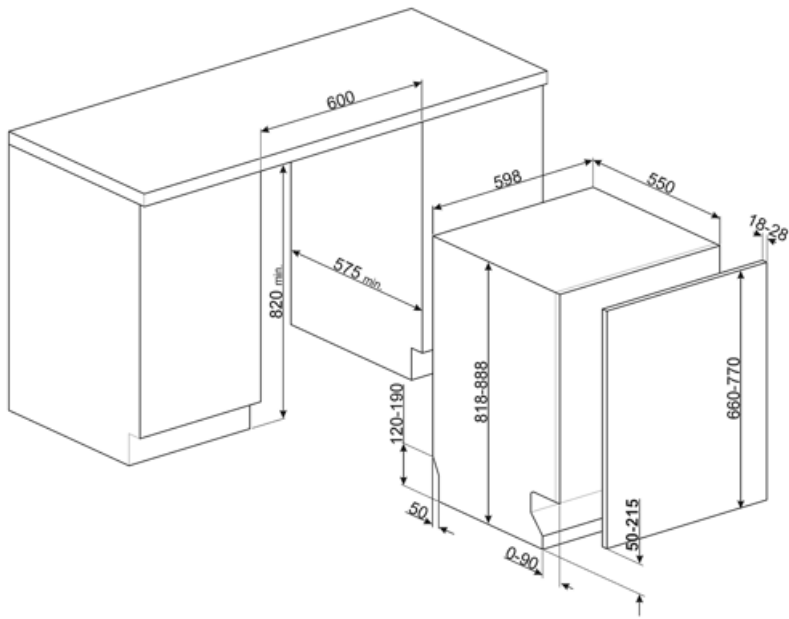

## Tillbehör ingår ej



### KITFLEXI

Kit for 60cm dishwashers with FlexiFit hinges for door panel weight >11 kg (max 15 kg 82 cm and 13,5 kg 86 cm)



### KITPL60B

Vitt sockelkit med ställbar höjd och djup. Passar till alla helintegrerade och underbyggnadsdiskmaskiner med fast och FlexiFitgångjärn.



### KITPL60X

Sockelkit i rostfritt stål med ställbar höjd och djup. Passar till alla helintegrerade och underbyggnadsdiskmaskiner med fast och FlexiFitgångjärn.

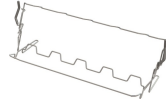

### KITGH

Vinglashållare för nedre diskmaskinskorgen. \*\*Passar endast i korgar med fällbara tallriksstöd.\*\*



### KITPL60N





















Svart sockelkit med ställbar höjd och djup. Passar till alla helintegrerade och underbyggnadsdiskmaskiner med fast och FlexiFitgångjärn.



### KITPLV2

Förlängningskit till diskmaskiner och tvättmaskiner 2m

## Symbols glossary (TT)

	A+++: Vitvaror med denna symbol kan minska energiförbrukningen med ytterligare 30% från standard A-energiklass.		Activelight är en LED-lampa som projicerar en röd fläck på golvet under diskmaskinen när apparaten används.
	Anti-dropp: Vissa modeller av diskmaskiner är utrustade med specialister som förbättrar torkningsprocessen.		Installation i stapel
	COMM_HEIGHT_82_72dpi		Fördröjningstimer: Fördröjningstimern kan skjuta upp start av programmet med upp till 24 timmar.
	Modeller med Flexi Fit-gångjärn kan installeras i kök med en sockel ner till 5 cm. Med denna nya gångjärnsdesign har panelen en glidrörelse från botten till överst och undviker eventuella störningar mellan panelen och sockeln.		Flexitabs: Flexitabs justerar diskcykeln för att ge bästa möjliga resultat oavsett vilken typ av diskmedel som används.
	FlexiZone: Flexizonen med ½ belastning låter dig tvätta en reducerad belastning, vilket sparar energi, vatten och tid och det finns inga begränsningar för var föremålen placeras.		Ljudnivå: Utmärkt isolering och speciella enheter som håller ljudnivån på ett minimum.
	Disksystemet Planetarium, med ett högt antal rotationer per minut, garanterar att hela tanken täcks, tack vare samtidig rotation av basen och spolarmarna, vilket ger utmärkta diskresultat.		Fin Snabb: Programmet Fin Snabb passar för snabb disk av ömtåligt disk gods.
	Eco: Eco, det här ekonomiska tvättprogrammet använder en mindre mängd vatten och energi i syfte att erbjuda det mest miljövänliga tvättalternativet.		Eco: Eco, det här ekonomiska tvättprogrammet använder en mindre mängd vatten och energi i syfte att erbjuda det mest miljövänliga tvättalternativet.
	Normal Snabb: Programmet Normal Snabb passar för snabb disk av blandat disk gods som används varje dag.		Blötlägningsprogram: Blötlägningsprogrammet sköljer disken för att undvika att smutsen torkar in.
	Kraftfullt och snabbt: Med det här speciella programmet tar det mindre än en timme att eliminera den mest envisa smutsen och intorkade rester.		Plats för 13 kuvert: Antal kuvert.
	Totalt Acquastop: Utöver det delvisa Acquastop-skydd som finns i alla Smegs diskmaskiner så har vissa modeller en elektronisk enhet monterad på vatteninloppsslangen. Denna kontrollerar vattennivån i maskinen, upptäcker läckor i slangen och stänger av vattentillförseln omedelbart vid behov.		Systemet WaterSave garanterar de bästa diskresultaten med den lägsta vattenförbrukningen beroende på diskmaskinens modell.