

# STL67237L



Product Family	Dishwashers
Commercial width	60 cm
Commercial height	82 cm
Installation	Totalmente-integrado embutido
N° cestos	3, com FlexiDuo terceira cesta
EAN code	8017709290467



## Programas

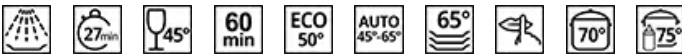

N. of programmes	10	ECO Quick	No
Washing temperatures	38, 45, 50, 55, 65, 70, 75 °C	Delicate and Quick	No
Soak	Yes	Daily Quick	No
Rapido 27'	No	Normal Quick	No
Express 27'	Sim	Auto 40-50	No
Vidro	No	Auto 40-60	No
Cristal	Sim	Auto 60	No
Expresso completo - 60 minutos	Sim	Auto 60-70	No
Express 50°	No	Auto Delicate	No
ECO	Yes	Auto Super Wash	No
Expresso verde	No	Strong and fast	No
Sensor automático 45-65	Yes	Super	No
Normal	No	Universal	No
Mistura	Sim	Regular	No
Silencioso (-2 dB)	Yes	Intensive 65°	No
Ultralimpo	No	Intensive 70°	No
		Intensive 65° 1/2 load	No
		Plate rack/warmer	No
Intenso	Sim	Normative Australia	No
Autolimpeza	No	Rinse	No
Esterilizar	Yes	Light and quick	No
1/2 load	No	Normal ECO	No
Express 60°	No	Super Quick	No
Delicate	No	Short	No
Daily	No	Strong	No
Extreme Wash	No	Special Bio	No

Normal USA	No
Ultra Rapid	No

## Options



Enersave option	No	Options for tabs FlexiTabs	No
Opção de Assistência a Seco	Sim	Professional option	No
Delay timer option	Up to 24 hours	Opção Lavagem rápida	No
Extra dry option	No	Sanitizing option Hyclean	No
1/2 load FlexiZone option	Yes	Opção de programas especiais	Sim

## Baskets



Basket colour	Grey	Largest loadable dish in upper basket	19,0 cm
Basket components colour	Grey	Lower Basket	Com 2 racks dobráveis
Handle	In plastic with stainless steel insert on upper and lower basket	Lower basket with anti-drip inserts	Yes
Upper Basket	Com 1 rack dobrável	Largest loadable dish in lower basket	30,0 cm
Height adjustment of the upper basket	On three levels	Colour Inner Components	Blue
Upper basket with EasyGlide System	Yes	Cutlery basket	13 place settings sliding
Sliding Guides Extra Glide	No		

## Technical Features



Largura do produto (mm)	598 mm	Max water hardness	100°FH;58°dH
Profundidade do produto (mm)	545 mm	Drying system	Secagem por condensador natural, com sistema automático de abertura de portas Dry Assist no final do ciclo
Display type	LED display (1 digit)	Steam protection	In plastic
Altura do produto (mm)	818 mm	Internal light	No
Watersave system	No	Push-pull opening system without handle	No
Controls	Electronic	Tube material	Stainless steel
Display	Delayed start, Programme time indicator, Time to end indication	Filter	Stainless steel
Gráfico dos programas	Símbolos	Concealed heating element	Yes
On/off indicator	Yes		
Salt light indicator	Light		
Rinse aid indicator	Light		

<b>Progress indicator</b>	No	<b>Hinges</b>	Self balancing, Sliding, FLEXIFIT
<b>End of cycle indicator</b>	ActiveLight	<b>Peso mínimo e máximo do painel frontal</b>	2 - 11 kg
<b>Washing system</b>	Planetarium	<b>Altura mínima e máxima do plinto</b>	50 - 215 mm
<b>Third spray arm</b>	Single	<b>Can be installed in-column</b>	No
<b>Water softener</b>	With electronic setting	<b>Adjustable feet</b>	7cm, from 820 to 890 mm
<b>Turbidity sensor Aquatest</b>	Yes	<b>Adjustable door</b>	No
<b>Flood protection system</b>	Total Acquastop	<b>Additional gaskets</b>	Yes, with stainless steel plate
<b>Water supply</b>	Single; cold/hot water max. 60°C - energysave with hot water up to 35%	<b>Tampo traseiro profundidade da máquina de lavar louça com porta aberta (mm)</b>	Sim 1168
		<b>Back feet adjustable from front</b>	Yes
		<b>Tampo superior</b>	Tampo superior em plástico

## Etiqueta de Desempenho / Energia - Reg. 2019



<b>Classe de eficiência energética</b>	E	<b>Duração do programa</b>	3:20 h:min
<b>Consumo de energia [por 100 ciclos, com base no programa eco]</b>	90 kWh	<b>Emissões de ruído acústico aerotransportado</b>	44 dB(A) re 1 pW
<b>Capacidade nominal (ps)</b>	13	<b>Classe de emissão de ruído acústico aerotransportado</b>	B
<b>Consumo de água [por ciclo]</b>	12.0 litres	<b>Índice de eficiência energética (IEE)</b>	53.7

## Electrical Connection

<b>Plug</b>	(F;E) Schuko	<b>Frequency (Hz)</b>	50 Hz
<b>Connected power</b>	1800 W	<b>Type of connection</b>	Single-phase
<b>Current</b>	10 A	<b>Power supply cable length</b>	140 cm
<b>Voltage</b>	220-240 V		

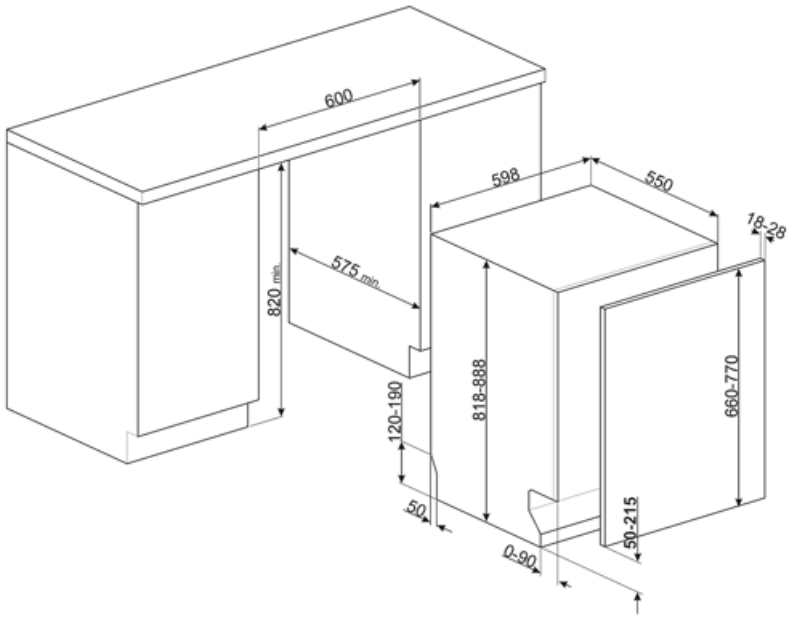

## Compatible Accessories



### KITFLEXI

Kit for 60cm dishwashers with FlexiFit hinges for door panel weight >11 kg (max 15 kg 82 cm and 13,5 kg 86 cm)



### KITPL60B

Kit Toekick na cor branca com altura e profundidade ajustáveis. Pode ser instalado em todos os modelos totalmente integrados e sob bancada com dobradiças flexíveis ou de fulcro variável.



### KITPL60X

Kit Toekick em Aço Inoxidável com altura e profundidade ajustáveis. Pode ser montado em todos os modelos totalmente integrados e sob bancada com fulcro variável ou dobradiças flexíveis.

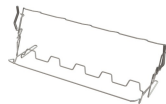

### KITGH

Suporte de vidro do kit. Tem que ser montado no primeiro cesto, mas apenas se houver racks dobráveis



### KITPL60N





















Toekick Kit na cor preta com altura e profundidade ajustáveis. Pode ser instalado em todos os modelos totalmente integrados e sob bancada com dobradiças flexíveis ou de fulcro variável.











### KITPLV2

Extensão do kit para máquina lava-louça e máquina de lavar: comprimento mt. 2

## Symbols glossary

	<p>Activelight é uma luz de led que projeta uma mancha vermelha no chão sob a máquina lava-louça quando o aparelho está em uso.</p>		<p>O Aquatest mede a clareza da água durante um programa automático e garante automaticamente o consumo mínimo de água e energia.</p>
	<p>Anti-gotejamento: Alguns modelos de máquinas lava-louças são equipados com bicos de polímero especiais anti-gotejamento, que melhoram o processo de secagem.</p>		<p>A++: A classe de eficiência energética A++ ajuda a economizar até 20% de energia em comparação com a classe A. O desempenho máximo com consumo mínimo é garantido.</p>
	<p>Classe de eficiência energética E.</p>		<p>COMM_HEIGHT_82_72dpi</p>
	<p>Temporizador de atraso: O temporizador de atraso pode adiar o início do programa por até 24 horas.</p>		<p>Economia da água: No final do ciclo de secagem, um dispositivo especial abre automaticamente a porta lentamente alguns centímetros, para garantir uma secagem perfeita e economizar até 20% de energia em alguns modelos.</p>
	<p>EasyGlide: Conveniente sistema EasyGlide para fácil descarregamento do aparelho que permite atingir a máxima flexibilidade de carga da máquina.</p>		<p>FlexiDuo: O cesto de talheres FlexiDuo 3rd permite que você organize talheres ou copos pequenos, conchas ou utensílios volumosos como quiser: consiste em dois módulos separados e móveis.</p>
	<p>Modelos com novas dobradiças Flexi Fit podem ser instalados em cozinhas com um plinto de apenas 5cms. Com este novo design de dobradiça, o painel tem um movimento deslizante da parte inferior para a parte superior, evitando qualquer possível interferência do painel com o plinto.</p>		<p>FlexiZone: A flexizona de ½ carga permite lavar uma energia, água e tempo de economia de carga reduzidos e não há restrições sobre onde os itens são colocados.</p>
	<p>Tecnologia do inversor: A evolução dos secadores Smeg para modelos mais inteligentes e ambientalmente sustentáveis levou à escolha do uso da tecnologia do inversor com bombas de calor, o que reduz significativamente o consumo de energia.</p>		<p>Nível de ruído: O excelente isolamento e os dispositivos especiais mantêm o ruído ao mínimo.</p>
	<p>PLANETÁRIO_LAVAGEM_SISTEMA_72dpi</p>		<p>Auto 45°- 65°: O programa automático regula a duração de um ciclo, dependendo da necessidade de uma pré-lavagem e do número de enxárgues necessários.</p>
	<p>Cristais: O programa Cristais é dedicado a pratos delicados, como copos e porcelana.</p>		<p>Eco: Eco, este programa de lavagem económica utiliza uma baixa quantidade de água e energia para proporcionar a opção de limpeza mais ecológica.</p>
	<p>Programa normal: O programa normal é adequado para graus normais de sujidade para uso diário.</p>		<p>Programa de imersão: O programa de imersão fornece um enxárgue para evitar que a sujeira seque.</p>

-  **Rapid 27 Mins:** O programa rápido de 27 minutos leva apenas 27 minutos para lavar uma carga.
-  Os símbolos mostram o número de configurações da placa da máquina lava-louça.
-  O sistema Economia de água garante os melhores resultados de lavagem com um consumo mínimo de água, dependendo do modelo da máquina lava-louça.
-  Ciclo de lavagem adequado para pratos normalmente sujos, mesmo com resíduos secos. Garante a máxima redução de ruído e, portanto, é ideal se você deseja executar a lavagem nas horas noturnas.
-  Ciclo de lavagem intensiva ideal para pratos, tachos, panelas, tábuas de corte, garrafas de alimentação. Ideal para pratos de bebê ou se há alergias na família.
-  **Ultralimpo:** A opção Ultralimpo realiza um enxágue final a uma temperatura elevada de 70° C eliminando praticamente todas as bactérias.
-  **Total Acquastop:** Além da proteção parcial Acquastop presente em todas as máquinas lava-louça Smeg, alguns modelos têm um dispositivo eletrônico instalado na mangueira de entrada de água, que monitora os níveis de água na máquina, detecta vazamentos na mangueira e desliga o fornecimento de água imediatamente quando necessário.
-  **Ciclo de lavagem rápida:** para cargas mistas normalmente sujas, como pratos e panelas, mesmo com resíduos secos. Os pratos são lavados e secos em 60 minutos.
-  Permite-lhe ativar programas adicionais quando selecionado em conjunto com qualquer ciclo de lavagem. Depois de selecionar o ciclo de lavagem necessário, prima o botão (

## Benefit (TT)

---

### Active Light

Maximum control thanks to the light projected on the floor that indicates when the dishwasher is running and when the cycle is complete

Smeg dishwashers equipped with ActiveLight signal the appliance's activity status by projecting a light on the floor while the cycle is running. The light goes out at the end of the cycle, signalling that the dishwasher can be unloaded.

### FlexiDuo

The flexible third basket provides additional space, adapting to the load to accommodate various types of dishes, ensuring optimal organization and efficient use of interior capacity

The third FlexiDuo basket consists of two separate sections that can be handled independently of each other, stacked and/or removed, offering loading flexibility for every need. Depending on the arrangement, it allows cups, tall glasses, bulky utensils and pots and pans to be placed in the upper basket.

### Planetarium Wash System

Full and deep wash coverage thanks to the advanced movement of the spray arm, an innovation patented by Smeg

Smeg's patented Planetarium Wash System guarantees impeccable cleaning. With a simultaneous double movement of the sprayer and 65 rotations per minute, it reaches every nook and cranny for extraordinary results. Dishes, glasses and utensils will be perfectly clean in no time. An intelligent system where efficiency and style meet, delivering brilliant results effortlessly.

### Flexifit hinge system

Smooth-running door for optimal integration into the kitchen design

The height of the plinth can vary from 5 cm to 21.5 cm, allowing it to fit perfectly into the cabinet. Thanks to this solution, the dishwasher blends harmoniously into its surroundings, with the door and plinth perfectly aligned with the other kitchen furniture.