

# STL7272D

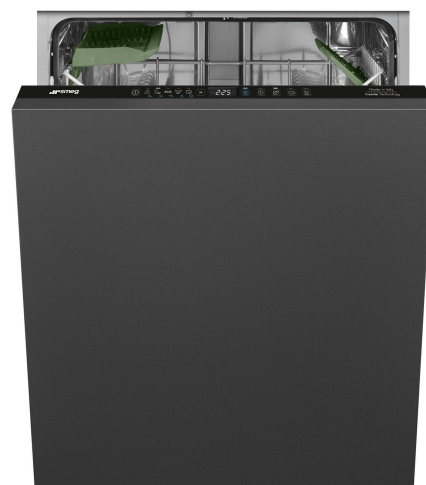

<b>Familia</b>	Lavavajillas
<b>Ancho comercial</b>	60 cm
<b>Altura comercial</b>	82 cm
<b>Instalación</b>	Integración total
<b>Panel de cocina (puerta)</b>	No incluido
<b>Nº Cestos</b>	2
<b>Motor</b>	Inverter 2.0
<b>Código EAN</b>	8017709357047



## Programas



<b>Número de programas</b>	10+1	<b>Mix</b>	Sí
<b>Temperaturas de lavado</b>	38, 45, 50, 55, 65, 70, 75 °C	<b>Quiet (-2 dB)</b>	Sí
<b>Remojo</b>	Sí	<b>Intensivo</b>	Sí
<b>Express 27'</b>	Sí	<b>Autolimpieza</b>	Sí
<b>Crystal</b>	Sí	<b>Higiene 99,9%</b>	Sí
<b>Full express - 60 minutos</b>	Sí	<b>Delicado</b>	Sí
<b>Eco</b>	Sí		

## Opciones



<b>Opción Dry Assist +</b>	Sí	<b>Opción 1/2 carga distribuida FlexiZone</b>	Sí
<b>Opción de inicio retardado</b>	Hasta 24 horas, con remojo automático	<b>Opción de programas especiales</b>	Sí



## Cestos







<b>Color cestos</b>	Gris	<b>Cesto inferior</b>	Con inserto fijo
<b>Color componentes cestos</b>	Gris	<b>Cesto inferior con insertos rompegotas</b>	Sí

<b>Tirador</b>	En cesto inferior y superior	<b>Dimensiones máximas plato cargable en cesto inferior</b>	30,0 cm
<b>Cesto superior</b>	con inserciones fijas	<b>Color componentes internos</b>	Sage Leaf
<b>Regulación en altura del cesto superior</b>	En tres niveles	<b>Cesto portacubiertos</b>	Sí
<b>Dimensiones máximas plato cargable en cesto superior</b>	25,0 cm		

## Características técnicas

				
<b>Ancho del producto (mm)</b>	598 mm	<b>Alimentación agua</b>	Singular; agua fría/caliente hasta a 60°C - ahorro energético con agua caliente hasta el 35%	
<b>Profundidad del producto (mm)</b>	545 mm	<b>Máxima dureza del agua</b>	100°FH;58°dH	
<b>Tipo de pantalla</b>	Display LED (3 dígitos)	<b>Sistema de secado</b>	Secado natural por condensador, con Dry Assist + sistema automático de apertura de puerta al final del ciclo	
<b>Altura del producto (mm)</b>	818 mm	<b>Protección vapor</b>	De plástico	
<b>Mandos</b>	Electrónicos	<b>Material de la cuba</b>	Acero inoxidable	
<b>Pantalla</b>	programación de inicio retardado, Indicador duración programa	<b>Filtro</b>	Acero inoxidable	
<b>Gráficos programas</b>	Símbolos	<b>Resistencia oculta</b>	Sí	
<b>Indicador on/off</b>	Sí	<b>Bisagras</b>	Bisagra deslizante FLEXIFIT	
<b>Indicador sal</b>	Testigo	<b>Min. y max. peso del panel frontal</b>	2,5 - 11 kg	
<b>Indicador abrillantador</b>	Testigo	<b>Min. and max plinth height</b>	50 - 215 mm	
<b>Indicador de fin de ciclo</b>	Señal sonora	<b>Pies regulables</b>	7 cm, de 820 a 890 mm	
<b>Auto switch-off</b>	Sí	<b>Cubierta posterior</b>	Sí	
<b>Sistema de lavado</b>	Sistema Orbital	<b>Profundidad lavavajillas con puerta abierta (mm)</b>	1168 mm	
<b>Tercer aspersor superior</b>	Individual	<b>Pie posterior regulable frontalmente</b>	Sí	
<b>Descalcificador</b>	Con ajuste electrónico	<b>Cubierta superior</b>	De plástico	
<b>Sistema de protección anti-fugas de agua</b>	Acquastop total			

## Rendimiento / Etiqueta energética - Reg. 2019

				
<b>Clase eficiencia energética</b>	D	<b>Programme duration</b>	4:10 h:min	
<b>Consumo de energía [por 100 ciclos, basado en el programa eco]</b>	84 kWh	<b>Emisiones de ruido acústico aéreo</b>	47 dB(A) re 1 pW	
<b>Capacidad nominal (ps)</b>	13	<b>Clase de emisión de ruido acústico aéreo</b>	C	
<b>Consumo de agua [por ciclo]</b>	12,0 litros	<b>Índice de eficiencia energética (IEE)</b>	49,9	

## Conexión eléctrica

<b>Potencia instalada</b>	1800 W	<b>Tipo de conexión</b>	Monofásico
<b>Corriente</b>	10 A	<b>Longitud del cable de alimentación</b>	140 cm
<b>Tensión</b>	220-240 V	<b>Enchufe</b>	Schuko (F;E)
<b>Frecuencia (Hz)</b>	50 Hz		



## Accesorios Compatible



**KIT82CN**



**KIT82CX**



**KIT82SPRAN**



**KIT82SPRMW**



**KIT82SPRX**



**KITFLEXI**



**KITPL60B**

Kit Toekick en color Blanco con altura y profundidad ajustables. Puede instalarse sobre todos los modelos totalmente integrados y bajo banco con bisagras de fulcro variable o flexifit.



**KITPL60N**

Kit Toekick en color Negro con altura y profundidad ajustables. Puede instalarse sobre todos los modelos totalmente integrados y bajo banco con bisagras de fulcro variable o flexifit.



**KITPL60X**



















Kit Toekick de acero inoxidable con altura y profundidad ajustables. Puede montarse sobre todos los modelos totalmente integrados y bajo banco con bisagras de fulcro variable o flexifit.

**KITPLV2**

Kit de extensión para lavavajillas y lavadoras: longitud 2 m.



## Symbols glossary

 <p>Insertos rompe-gotas: algunos modelos de lavavajillas están equipados con insertos de rotura para la cesta inferior, útiles para mejorar el secado de los platos sin dejar halos.</p>	 <p>Clase eficiencia energética D</p>
 <p>82 cm high</p>	 <p>Delay Timer: con la opción Delay Timer, es posible posponer el inicio del programa deseado hasta 24 h para programar el funcionamiento del lavavajillas en el intervalo de tiempo deseado (por ejemplo, la noche). Cuando la puerta está cerrada, el lavavajillas realizará un prelavado, después de lo cual el conjunto de "programación realizada" comenzará a funcionar.</p>
 <p>La opción Dry Assist +, además de ahorrar energía, asegura un secado perfecto de la vajilla al abrir la puerta automáticamente al final del lavado c</p>	 <p>Sistema FlexiFit: el nuevo sistema FlexiFit en bisagras de punto de apoyo variable permite que la puerta se abra deslizándose, lo que permite una mayor flexibilidad para elegir el tipo de cocina, en particular la altura del zócalo, que puede ser de 5 a 21.5 cm de alto .</p>
 <p>FlexiZone ½: la opción FlexiZone ½ es adecuada para lavar incluso algunos platos, distribuidos en ambas cestas. Además, ahorra energía, agua y tiempo con total flexibilidad de carga.</p>	 <p>The work aimed at continuous improvement has allowed the creation of the second generation of the Inverter motor 2.0, characterised by greater efficiency and durability over time, which allows very high performance and a lower energy consumption and noise level.</p>
 <p>El nivel de ruidosidad se obtiene gracias a un excelente aislamiento y dispositivos especiales, diseñados específicamente para amortiguar el sonido generado durante el funcionamiento del lavavajillas. En la gama hay modelos con varios niveles de ruidosidad.</p>	 <p>Sistema Orbital: El Sistema Orbital, consiste en un rociador doble que, gracias a la superposición y las rotaciones contemporáneas, permite que el agua alcance uniformemente todo el espacio interno para obtener excelentes resultados de lavado.</p>
 <p>Crystals: The Crystals programme is dedicated to delicate dishes such as glasses and china.</p>	 <p>Delicado: El programa Delicato es adecuado para platos delicados normalmente sucios.</p>
 <p>Eco: el programa Eco es adecuado para lavar platos normalmente sucios. El uso del programa Eco garantiza el mejor rendimiento en términos de eficiencia energética .</p>	 <p>Normal: el programa Normal es adecuado para vajillas y ollas mixtas de uso diario, sin incrustaciones particulares.</p>
 <p>Remojo: El programa de remojo está diseñado para el prelavado en frío de ollas y sartenes, esperando un lavado adicional y más completo.</p>	 <p>Rápido 27 minutos: al seleccionar la opción Quick 27 minutos, es posible lavar rápidamente los platos ligeramente sucios inmediatamente después de su uso.</p>
 <p>Ultraclean: El programa Ultraclean, que termina con un enjuague antibacteriano a 70 ° C, asegura una acción bactericida adicional y una limpieza profunda de los platos.</p>	 <p>13 cubiertos: la gama Smeg incluye lavavajillas con 7, 10, 12, 13 y 14 cubiertos según el modelo.</p>



Acquastop Total: el dispositivo Acquastop Total excluye la posibilidad de inundación por medio de un microinterruptor colocado debajo del tanque que bloquea instantáneamente la entrada de agua en la máquina. Una seguridad adicional está garantizada por una válvula colocada en el tubo de carga que detecta cualquier fuga.



Quick wash cycle for normally soiled mixed loads such as dishes and pans, even with dried-on residues. Dishes are washed and dried in 60 minutes.



Ciclo de lavado adecuado para vajilla con suciedad normal, incluso con residuos secos. Garantiza la máxima reducción de ruido.



HYGIENE 99.9% High-temperature washing programme. The 75° rinse guarantees the removal of 99.9% of germs and bacteria.



Watersave: es un sistema de gestión del agua que, garantizando los mejores resultados de lavado y el menor consumo de energía, le permite lavar una carga completa con solo 12 litros de agua.



Dishwasher cleaning cycle. The cycle should be started with the machine empty, without dishes. It is recommended to run the program every 2-3 months, using special dishwasher detergents.



Allows you to enable additional programs when selected together with any wash cycle.