

# STL7324AQL

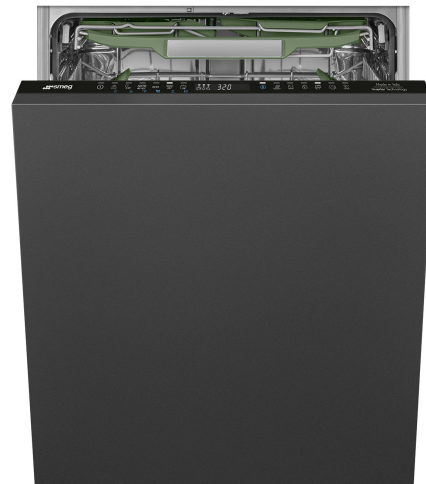

Tuoteryhmä	Astianpesukone
Myyntileveys	60 cm
Myyntikorkeus	82 cm
Asennuksen tyyppi	Integroitava
Keittiöpaneeli	Ei toimitettu
Korien lkm	3, FlexiDuo ja Easy Glide
Moottori	Inverteri 2.0
EAN-koodi	8017709357405



## Programs



Ohjelmien määrä	12+2	Autom. anturi 45–65	Kyllä
Pesulämpötilat	38, 45, 50, 55, 65, 70, 75 °C	Mix	Kyllä
Liotus	Kyllä	Hiljainen (-2 dB)	Kyllä
Pika 27	Kyllä	Teho	Kyllä
Lasit	Kyllä	Self clean	Kyllä
Full express - 60 minuuttia	Kyllä	Hygienia 99,9 %	Kyllä
ECO	Kyllä	Hienopyykki	Kyllä
Green express	Kyllä	Pellit	Kyllä

## Vaihtoehdot



Dry Assist+ valinta	Kyllä	Tehopesualue	
Viiveajastus	Enintään 24 tuntia, automaattinen liotus	Erikoisohjelmien valinta	Kyllä
FlexiZone-puolitäysi	Kyllä	Clean&Shine-vaihtoehto	Kyllä

## Korit



Korin väri	Harmaa	Suurin astia joka mahtuu yläkoriin	19,0 cm
Korin osien väri	Harmaa	Alakori	Neljä laskettavaa tukea

Kahva	Muovia,ruostumatonta terästä	Alemman korin lisävarusteet	MultiLoad, ProFlex-pidike, WinePro
Ylemmässä korissa	3 laskettavaa tukea	Alakorissa tippalukot	Kyllä
Ylemmän korin korkeus	Kolmessa tasossa	Suurin astia, joka mahtuu alakoriin	30,0 cm
Liukukiskot	Kyllä	Sisäosien väri	Salvia lehti

## Tekniset ominaisuudet



Leveys (mm)	598 mm	Vesiletku	Yksi: kylmä/kuuma vesi, enintään 60 °C - kuumaa vettä käytettäessä energiaa säästyy jopa 35 %
Syvyys (mm)	545 mm	Maksimaallinen veden kovuus	100°fH;58°dH
Näytön tyyppi	LED-näyttö	Kuivausjärjestelmä	Luonnollinen kondensoiva kuivaus, automaattinen Dry Assist -järjestelmä avaa oven jakson päätteeksi
Tuotteen korkeus (mm)	818 mm	Höyrysuojaus	Muovia
Coksicoallinen veden kovuus	Elektroninen kosketussäätö	Altaan materiaali	Ruostumaton teräs
Näyttö	Käynnistysviive, Ohjelman ajan ilmaisu, Kulutukset	Suodatin	Ruostumaton teräs
Ohjelman graafinen kuvaus	Symbolit	Piilotettu lämpöelementti	Kyllä
On/off ilmaisin	Kyllä	Saranat	Itse tasopainottuva, kiskot. Flexfit
Suolan indikaattori	Valo	Etupeitelevyn min. ja maks. paino:	2–11 kg
Huuhteluaineen lisäämistarpeen ilmaisin	Valo	Jalkalistan min. ja maks. korkeus	50 - 215 mm
Ohjelman päättymisen ilmaisin	ActiveLight	Voidaan asentaa päällekkäin	Kyllä
Automaattinen sammutus	Kyllä	Säädettävät jalat	7 cm, 820 - 890 mm
Pesujärjestelmä	Planetaarinen	Additional gaskets	Yes, with stainless steel plate
Kolmas pesuvarsi	Yksi	Takakansi	Kyllä
Vedenpehmentäjä	Elektroninen asetus	Astianpesukoneen syvyys luukun ollessa auki (mm)	1146 mm
Sameusanturi Aquatest	Kyllä	Edestä säädettävät jalat	Kyllä
Tulvasuoja	Kokonais-Acquastop	Yläkansi	Muovia

## Suorituskyky / energiamerkintä - as. 2019

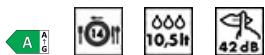

Energiatohokkuusluokka	A	Ohjelman kesto	4:35 h:min
Energian kulutus [100 jaksolle eco-ohjelmalla]	54 kWh	Äänitasot	42 dB(A) re 1 pW
Nimelliskapasiteetti (ps)	14	Äänitason luokka	B
		Energiatohokkuusindeksi (EEI)	31,8

Veden kulutus [jaksolle] 10,5 litres

## Sähköliitäntä

Nimellisteho 1800 W  
Virta 10 A  
Jännite 220-240 V  
Taajuus 50 Hz

Virtalähteen tyyppi Yksivaiheinen  
Johdon pituus 140 cm  
Sähköpistokkeen tyyppi (F;E) Schuko

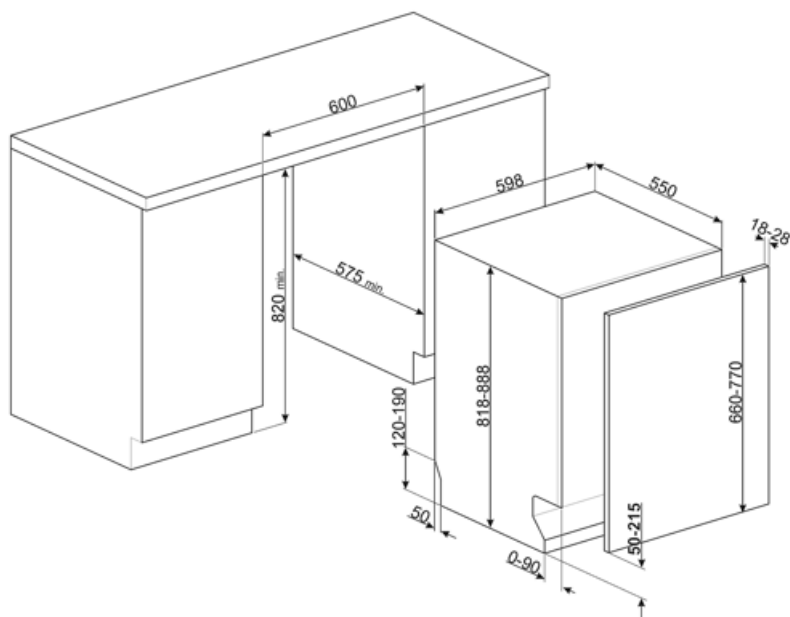

## Compatible Accessories



**KIT82CN**



**KIT82SPRAN**



**KIT82SPRX**



**KIT82CX**



**KIT82SPRMW**



**KITFLEXI**

Kit for 60cm dishwashers with FlexiFit hinges for door panel weight >11 kg (max 15 kg 82 cm and 13,5 kg 86 cm)



**KITGH**

Kit glass holder. It has to be fitted on the first basket but only if there are foldable racks



**KITPL60B**

Toe-kick Kit in White colour with adjustable height and deepness. Can be installed over all the fully integrated and underbench models with variable fulcrum or flexifit hinges.



**KITPL60N**

Toe-kick Kit in Black colour with adjustable height and deepness. Can be installed over all the fully integrated and underbench models with variable fulcrum or flexifit hinges.



**KITPL60X**























Toe-kick Kit in Stainless Steel with adjustable height and deepness. Can be fitted over all the fully integrated and underbench models with variable fulcrum or flexifit hinges.















**KITPLV2**

Kit extension for dishwasher and washing machine: lenght mt. 2

## Symbols glossary

 <p>Activelight on led-valo, joka heijastaa punaisen valokeilan lattialle astianpesukoneen alle, kun laite on käynnissä.</p>	 <p>Aquatest-anturi on elektroninen anturi, joka mittaa veden kirkkausasteen alun liotusvaiheen jälkeen. Tämän jälkeen anturi asettaa mitattujen arvojen perusteella sopivimman ohjelman saaden näin aikaan parhaat pesutulokset mahdollisimman vähäisellä veden määrällä.</p>
 <p>Astioiden kuivauksen tehostamiseksi tahroja jättämättä.</p>	 <p>Energiatehokkuusluokka A</p>
 <p>Clean&amp;Shine-vaihtoehto: Täydellisiä puhdistustuloksia varten: tämä vaihtoehto lisää ylimääräisen huuhtelun pesujaksoon, mikä antaa astioille lisää kiiltoa.</p>	 <p>Asennus torniin: Asennus torniin</p>
 <p>82 cm korkea</p>	 <p>Viiveajastin: Vaihtoehto viivästyttää halutun ohjelman alkua enintään 24 tuntia, jolloin astianpesukone voidaan ohjelmoida käymään halutun ajan verran.</p>
 <p>Dry Assist + -valinta auttaa säästämään energiaa ja takaa astioiden täydellisen kuivauksen avaamalla oven automaattisesti pesujakson lopussa.</p>	 <p>FlexiDuo: FlexiDuo 3. Aterinkori mahdollistaa aterinten tai pienten kuppien, kauhojen tai kookkaiden välineiden asettamisen juuri siten miten haluat: siihen kuuluu kaksi erillistä ja liikutettavaa moduulia.</p>
 <p>FlexiFit-saranoiden avulla keittiöpaneeli liikuu astianpesukoneen oven päältä mahdollistaen keittiön jalkalistan 5 cm:n korkeuden.</p>	 <p>FlexiZone: Puolikkaan täytön flexizonen ansiosta voit pestä pienemmän määrän säästämällä vettä ja aikaa, eikä astioiden asettamista ole rajoitettu.</p>
 <p>8,5</p>	 <p>GREEN EXPRESS Pesuohjelma, joka kuluttaa vähän vettä ja energiaa.</p>
 <p>ExtraGlide-kiskojärjestelmä saa toisen kori liukumaan entistäkin sulavammin ja pehmeämmin. Se helpottaa liikettä myös täydellä kuormituksella ja lisääntynyt liikerata tekee lautasten koriin lastaamisesta helpompaa.</p>	 <p>Melutaso: Erinomainen eristys ja erikoislaitteet pitävät melun minimissään.</p>
 <p>Planetaarisessa pesujärjestelmässä on suuri kierros määrä minuutissa, ja se takaa säiliö täydellisen käsittelyn alustan ja ruiskutinten samanaikaisen pyörimisen ansiosta. Pesutulokset ovat erinomaiset.</p>	 <p>Auto 45°- 65°: Automaattinen ohjelma säätää jakson pituutta esipesun tarpeen ja tarvittavien huuhteluiden lukumäärän perusteella.</p>
 <p>Kristalli: Kristalliohjelma soveltuu herkkien astioiden, kuten lasien ja posliinin, pesuun.</p>	 <p>Hieno: Hellävarainen pesuohjelma on suunniteltu herkille astioille, joissa ei ole runsaasti likaa.</p>
 <p>Säästö: Tämä säästävää pesuohjelma käyttää vain vähän vettä ja energiaa voidakseen tarjota ympäristöystävällisimmän puhdistusvaihtoehdon.</p>	 <p>Yhdistelmä: Yhdistelmäohjelma soveltuu sekalaisille talousastioille ja joka päivä käytettäville pannuille ja kattioille, joissa ei ole erityistä kalkkikerrosta.</p>
 <p>Liotusohjelma: Liotusohjelma tarjoaa huuhtelun, joka estää lian kuivumisen.</p>	 <p>Pika 27 min: Pika 27 min -ohjelma on alhaisen lämpötilan pikapesuohjelma, joka soveltuu kevyesti likaisille astioille.</p>

-  **Huippupuhdas:** Huippupuhdas vaihtoehto tarjoaa loppuhuuhtelun 70 °C:ssa poistaen käytännössä kaikki bakteerit.
-  **Total Acquastop:** Smegin astianpesukoneissa olevan osittaisen Acquastop-suojaustoiminnon lisäksi joissakin malleissa on elektroninen laite, joka on kiinnitetty veden ottoletkuun ja joka valvoo koneen vesitasoja, tunnistaa letkuvuotoja ja sammuttaa vedensyötön heti tarvittaessa.
-  **WaterSave-järjestelmä** takaa parhaat pesutulokset vähäisellä vedenkulutuksella astianpesukoneen mallin perusteella.
-  **Astianpesukoneen puhdistusjakso.** Jakso tulee käynnistää siten, että kone on tyhjä, ilman astioita. Ohjelmaa suositellaan käytettäväksi 2–3 kuukauden välein erityisillä astianpesukoneen puhdistusaineilla.
-  **Mahdollistaa lisäohjelmien käyttöönoton,** kun valitaan yhdessä muiden pesujaksojen kanssa. Kun olet valinnut tarvittavan pesujakson, paina painiketta (
-  **HYGIENE 99.9%** Korkean lämpötilan pesuohjelma. 75°:een huuhtelu poistaa 99,9 % pieneliöistä ja bakteereista.
-  **Tilaa 14 henkilön astiastolle:** Kuinka monen henkilön astiastolle riittää tilaa.
-  **Kosketussäätimet:** Helppokäyttöisten kosketussäädinten avulla laite voidaan ohjelmoida painiketta koskettamalla.
-  **Pikapesu** normaalisti likaisille astioille ja kattiloille, myös siinä tapauksessa, että niissä olisi kuivunutta ruokaa. Astiat pestään ja kuivataan 60 minuutissa.
-  **HILJAINEN:** Pesujakso, joka soveltuu normaalisti likaisille astioille ja myös kuivuneille jäämille. Erittäin hiljainen toiminta: ihanteellinen yökäyttöön.
-  **Paistopeltiohjelma:** uuninpeltien tehopuhdistusta varten. Aseta pellit astianpesukoneen alakoriin.
-  **Jatkuvaan parantamiseen tähtäävä työ** on johtanut seuraavan sukupolven Inverterimoottori 2.0:n luomisen. Sille ovat ominaisia parempi tehokkuus ja kesto ajan kuluessa, mikä mahdollistaa erittäin suuren suorituskyvyn sekä alhaisemman energiankulutuksen ja melutason.