

STL7324AQL

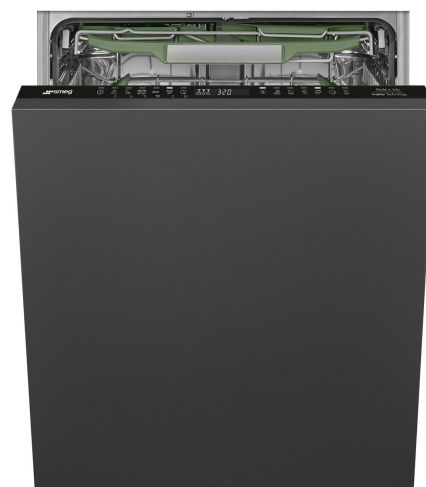

Produktgruppe	Oppvaskmaskine
Kommersiell bredde	60 cm
Kommersiell høyde	82 cm
Installasjonstype	Integret
Kjøkkenpanel	Medfølger ikke
Ant. kurver	3 FlexiDuo med Easy Glide
Motor	Inverter 2.0
EAN-kode	8017709357405



Programs



Antall programmer	12+2	Auto sensor 45-65	Ja
Vasketemperaturer	38, 45, 50, 55, 65, 70, 75 °C	Mix	Ja
Bløtlegging	Ja	Stille (-2 dB)	Ja
Ekspress 27'	Ja	Intens	Ja
Glass	Ja	Selvrens	Ja
Full ekspress - 60 minutter	Ja	Hygiene 99,9%	Ja
ECO	Ja	Finvask	Ja
Grønn ekspress	Ja	Brett	Ja

Funksjoner



Dry Assist + funksjonsvalg	Ja	Program med intensivvaskzone	
Forsinkelsestimerfunksjon	Opp til 24 timer, med automatisk bløtlegging	Spesialprogramvalg	Ja
FlexiZone for halv last i over- eller underkurv	Ja	Clean&Shine funksjonsvalg	Ja

Kurver



Farge på kurv	Grå
Farge på kurvdeler	Grå

Håndtak	I plast med rustfritt stål innsatt i øvre og nedre kurv	Maksimal belastning i oppvaskmaskinens øvre kurv	19,0 cm
Øvre kurv	Med 3 sammenleggbare hyller	Nedre kurv	Med fire sammenleggbare hyller
Høydejustering av den øvre kurv	I tre horisontale nivåer	Tilbehør til nedre kurv	MultiLoad, ProFlex Holder, WinePro
Skyveskiner ekstra gli	Ja	Nedre kurv med antidrypp innlegg	Ja
		Maksimal belastning i oppvaskmaskinens underkurv	30,0 cm
		Farge innvendige deler	Sage Leaf

Tekniske egenskaper



Bredde (mm)	598 mm	Vanntilførselsrør	Enkelt; kaldt/varmt vann opptil 60 °C - opp til 35 % energibesparelse
Dybde (mm)	545 mm	Maks vannhardhet	100°FH;58°dH
Antall tegn i display	LED-display	Tørkesystem	Naturlig kondensstørking, med Dry Assist + automatisk døråpnesystem ved endt syklus
Produktets høyde (mm)	818 mm	Dampbeskyttelse	I plast
Kontroller	Elektronisk trykkontroll	Rørmateriale	Rustfritt stål
Display	Forsinket start, Programindikator, Forbruk	Filter	Rustfritt stål
Grafikk program	Symboler	Skjult varmeelement	Ja
På / av-indikator	Ja	Hengsler	Selvbalanserende, glidningg, FlexiFit
Saltlys indikator	Lampe	Min. og Max frontpanelvekt	2 - 11 kg
Skyllehjelp indikator	Lampe	Min. og Max. Høyde sokkelist	50 - 215 mm
Stoppesyklus indikator	Active Light	Kan monteres i-kolonne	Ja
Autostopp	Ja	Justerbare føtter	7 cm, fra 820 til 890 mm
Vaskesystem	Planetarium	Additional gaskets	Yes, with stainless steel plate
Tredje spylearm	Enkelt	Bakdeksel	Ja
Vann mykner	Med elektronisk innstilling	Dybde på oppvaskmaskine med åpen dør (mm)	1146 mm
Turbiditet sensor	Ja	Bakføttene justerbar fra forsiden	Ja
Aquatest		Øvre deksel	I plast
Flomvern system	Total Aquastop		

Ytelse / Energimerking - Reg. 2019



Energieffektivitetsklasse A

Programvarighet

4:35 h:min

Energiforbruk [per 100 sykluser, basert på eco-program] 54 kWh

Merkeytelse (ps) 14
Vannforbruk [per syklus] 10,5 litres

Luftbåren akustisk støyemisjon 42 dB(A) re 1 pW

Luftbåren akustisk støyemisjonsklasse B

Energieffektivitetsindeks (EEI) 31,8

Elektrisk tilkobling

Nominell effekt 1800 W
Strøm 10 A
Spenning 220-240 V
Frekvens 50 Hz

Type tilkobling Single-fase
Lengde på ledning 140 cm
Støpseltype (F;E) Schuko

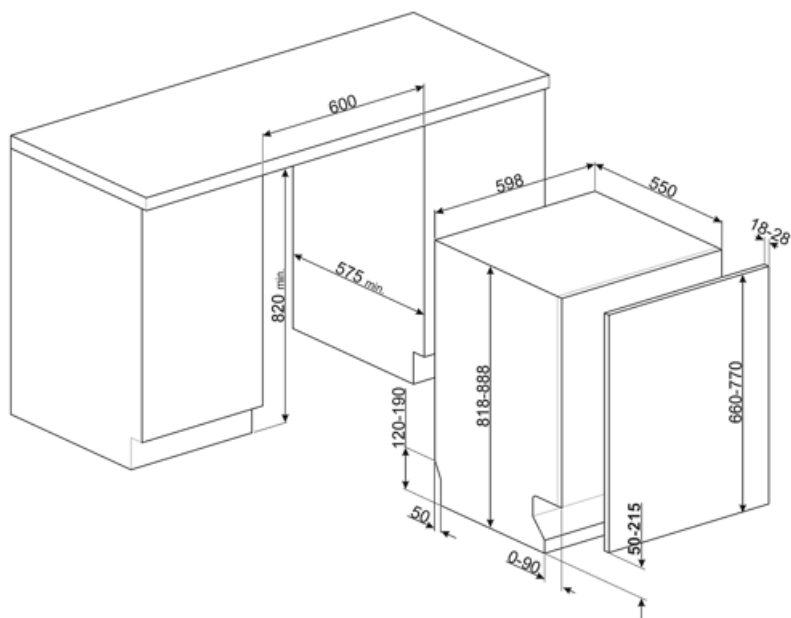

Compatible Accessories



KIT82CN



KIT82SPRAN



KIT82SPRX



KIT82CX



KIT82SPRMW



KITFLEXI

Kit for 60cm dishwashers with FlexiFit hinges for door panel weight >11 kg (max 15 kg 82 cm and 13,5 kg 86 cm)

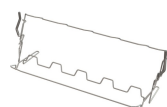

KITGH

Kit glass holder. It has to be fitted on the first basket but only if there are foldable racks



KITPL60B

Monteringssett for sokkellist i hvit farge med justerbar høyde. Kan monteres over alle fullintegrerte og underbenkmodeller med fast svinghengsel. Kan også installeres på modeller med variabelt svinghengsel eller flexifit-hengsler.



KITPL60N

Monteringssett for sokkellist i sort farge med justerbar høyde. Kan monteres over alle fullintegrerte og underbenkmodeller med fast svinghengsel. Kan også installeres på modeller med variabelt svinghengsel eller flexifit-hengsler.



KITPL60X























Monteringssett for sokkellist i rustfritt stål med justerbar høyde. Kan monteres over alle fullintegrerte og underbenkmodeller med fast svinghengsel. Kan også installeres på modeller med variabelt svinghengsel eller flexifit-hengsler.



KITPLV2

Kit extension for dishwasher and washing machine: lenght mt. 2

Symbols glossary

	<p>ActiveLight er en led-lampe som projiserer et rødt punkt på gulvet under oppvaskmaskinen når apparatet er i bruk.</p>		<p>Aquatest-sensoren er en elektrisk sensor som måler grad av vanngjennomsiktighet i den innledende bløtleggingsfasen. Basert på målte verdier vil sensoren stille inn det best egnede programmet, slik at man oppnår de beste vaskeresultatene med minimum mengde vann.</p>
	<p>For å forbedre tørkingen av oppvasken.</p>		<p>Energieffektivitetsklasse A</p>
	<p>Clean&Shine funksjonsvalg: For perfekte rengjøringsresultater. Denne funksjonen legger til en ekstra skylning i vaskesyklusen, noe som også gir oppvasken mer glans.</p>		<p>Stablet installasjon: Stablet installasjon</p>
	<p>82 cm høyde</p>		<p>Forsinkelsetid: Ekstravalg som utsetter starten til det ønskede programmet med opptil 24 timer, slik at man kan programmere oppvaskmaskinen så den starter ved ønsket tidspunkt.</p>
	<p>FlexiDuo: FlexiDuo bestikkurven gjør det mulig å plassere bestikk eller små kopper, øser eller plasskrevende redskaper på den måten du ønsker. Den har to separate og flyttbare moduler.</p>		<p>FlexiFit-hengsler gjør at kjøkkenpanelet glir over døren på oppvaskmaskinen, noe som gir en minimum sokkellishøyde på 5 cm.</p>
	<p>FlexiZone: Halv-last FlexiZone gjør det mulig å vaske en redusert last mens det spares energi, vann og tid, og det finnes ingen restriksjoner hva angår plassering.</p>		<p>ExtraGlide-skinnesystemet gjør at den andre kurven glir enda glattere og mykere. Gir en flytende bevegelse også ved full belastning, samtidig som den forenkler innsetting av tallerkener og bestikk i kurven.</p>
	<p>Støynivå: Ypperlig isolasjon og spesialenheter reduserer støy til et minimum.</p>		<p>Planetarium vaskesystem, med høy rotasjon per minutt, garanterer komplett dekning av tanken, takket være simultan rotasjon i base og spylere, samt ypperlige vaskeresultater.</p>
	<p>Auto 45°- 65°: Autoprogrammet regulerer lengden på syklusen avhengig av behovet for forvask og antall skyllinger som kreves.</p>		<p>Krystall: Krystallprogrammet er egnet for delikat vask av for eksempel glass og porselen.</p>
	<p>Delikat: Delikat vaskeprogram er utviklet for skjøre og moderat skitne tallerkener og bestikk.</p>		<p>Eco: Dette økonomiske vaskeprogrammet bruker en lav mengde vann og strøm for et mer miljøvennlig vaskevalg.</p>
	<p>Mix: Mix-programmet er egnet for blandet servise, samt hverdagspotter og panner, uten spesielle fastbrente rester.</p>		<p>Soak-program: Soak-programmet er en skyllesyklus for å unngå at urenheter størkner.</p>
	<p>Express 27': Express 27'-programmet er en hurtig vaskesyklus ved lav temperatur, for moderat skitten oppvask.</p>		<p>Ultraclean: Ultraclean-valget foretar en avsluttende skylning ved høy temperatur på 70 °C og fjerner tilnærmet alle bakterier.</p>

-  **Plass til 14 kuvert: Antall kuvert.**
-  **Touch-kontroll: Enkelt touch-kontroll som gjør at apparatet kan programmeres med et enkelt tastetrykk.**
-  **Vaskeprogrammet GRØNN EKSPRESS med lavt vann- og energiforbruk.**
-  **Rengjøringscyklus for oppvaskmaskin. Syklusen burde startes med tom maskin, uten oppvask. Det anbefales å kjøre programmet 2-3 ganger i måneden med spesialoppvaskmiddel.**
-  **Lar deg velge tilleggsprogram når den velges sammen med andre vaskesykluser. Etter å ha valgt ønsket vaskesyklus trykker man på knappen (**
-  **Bakebrettprogram: For intensiv rengjøring av ovnsbrettene. Sett brettene i nedre skuff i oppvaskmaskinen.**
-  **Arbeidet som tar sikte på kontinuerlig forbedring har muliggjort en andre generasjons invertermotor 2.0, karakterisert ved høyere effektivitet og holdbarhet over tid, noe som gir svært høy ytelse og lavere energiforbruk og støynivå.**
-  **Total Aquastop: I tillegg til den delvise Aquastop på alle oppvaskmaskiner fra Smeg, har noen modeller en elektronisk enhet montert i vanninnløpsslangen som overvåker maskinens vannnivå, registrerer lekkasjer i slangen og slår av vannforsyningen umiddelbart hvis nødvendig.**
-  **Systemet WaterSave sikrer de beste vaskeresultater med minimalt vannforbruk, avhengig av oppvaskmaskinens modell.**
-  **Hurtigvask for normalt skitten blandet oppvask, slik som tallerkener og panner, også med størknede rester. Oppvask- og tørkeprogram varer i 60 minutter.**
-  **SILENT: Syklus for normalt skitten oppvask, også med størknede rester. Sikrer maksimal støyreduksjon og derfor ideelt hvis du ønsker å la den gå om natten.**
-  **DRY Assist + funksjonsvalget gir, i tillegg til å spare energi, en optimal tørking av bestikk og tallerkener ved å automatisk åpne døren ved enden av vaskesyklusen.**
-  **HYGIENE 99.9% Høytemperaturs vaskeprogram. 75° skylling garanterer fjerning av 99.9% av basiller og bakterier.**
-  **8,5**