

# STL7324AQLLW



<b>Familia</b>	Lavavajillas
<b>Ancho comercial</b>	60 cm
<b>Altura comercial</b>	82 cm
<b>Instalación</b>	Integración total
<b>Panel de cocina (puerta)</b>	No incluido
<b>Nº Cestos</b>	3, FlexiDuo
<b>Motor</b>	Inverter 2.0
<b>Código EAN</b>	8017709357658



## Programas



<b>Número de programas</b>	12+2	<b>Sensor automático 45-65</b>	Sí
<b>Temperaturas de lavado</b>	38, 45, 50, 55, 65, 70, 75 °C	<b>Mix</b>	Sí
<b>Remojo</b>	Sí	<b>Quiet (-2 dB)</b>	Sí
<b>Express 27'</b>	Sí	<b>Intensivo</b>	Sí
<b>Crystal</b>	Sí	<b>Autolimpieza</b>	Sí
<b>Full express - 60 minutos</b>	Sí	<b>Higiene 99,9%</b>	Sí
<b>Eco</b>	Sí	<b>Delicado</b>	Sí
<b>Green express</b>	Sí	<b>Bandejas</b>	Sí

## Opciones



<b>Opción Dry Assist +</b>	Sí	<b>Opción de programas especiales</b>	Sí
<b>Opción de inicio retardado</b>	Hasta 24 horas, con remojo automático	<b>Opción Clean &amp; Shine</b>	Sí
<b>Opción 1/2 carga distribuida FlexiZone</b>	Sí		

## Cestos



<b>Color cestos</b>	Gris
---------------------	------

<b>Color componentes cestos</b>	Gris	<b>Dimensiones máximas plato cargable en cesto superior</b>	19,0 cm
<b>Tirador</b>	En plástico con insertos de acero inoxidable en cesto superior e inferior	<b>Cesto inferior Lower basket accessories</b>	Con 4 rejillas plegables Multi carga, Soporte ProFlex, WinePro
<b>Cesto superior</b>	Con 3 rejillas plegables	<b>Cesto inferior con insertos rompegotas</b>	Sí
<b>Regulación en altura del cesto superior</b>	En tres niveles	<b>Dimensiones máximas plato cargable en cesto inferior</b>	30,0 cm
<b>Guías deslizantes Extra Glide</b>	Sí	<b>Color componentes internos</b>	Verde salvia

## Características técnicas



<b>Ancho del producto (mm)</b>	598 mm	<b>Máxima dureza del agua</b>	100°FH;58°dH
<b>Profundidad del producto (mm)</b>	545 mm	<b>Sistema de secado</b>	Secado natural por condensador, con Dry Assist + sistema automático de apertura de puerta al final del ciclo
<b>Tipo de pantalla</b>	Pantalla LED	<b>Protección vapor</b>	De plástico
<b>Altura del producto (mm)</b>	818 mm	<b>Iluminación interna</b>	Con led blanco
<b>Mandos</b>	Electrónicos touch control	<b>Material de la cuba</b>	Acero inoxidable
<b>Pantalla</b>	programación de inicio retardado, Indicador duración programa, Consumos	<b>Filtro</b>	Acero inoxidable
<b>Gráficos programas</b>	Símbolos	<b>Resistencia oculta</b>	Sí
<b>Indicador sal</b>	Testigo	<b>Bisagras</b>	Bisagra deslizante FLEXIFIT
<b>Indicador abrillantador</b>	Testigo	<b>Min. y max. peso del panel frontal</b>	2,5 - 11 kg
<b>Indicador de fin de ciclo</b>	Luz a pavimento, ActiveLight	<b>Min. and max plinth height</b>	50 - 215 mm
<b>Apagado automático</b>	Sí	<b>Instalable en columna</b>	Sí
<b>Sistema de lavado</b>	Sistema planetario	<b>Pies regulables</b>	7 cm, de 820 a 890 mm
<b>Tercer aspersor superior</b>	Individual	<b>Additional gaskets</b>	Sí, con placa de acero inoxidable
<b>Descalcificador</b>	Con ajuste electrónico	<b>Cubierta posterior</b>	Sí
<b>Sensor de turbidez Aquatest</b>	Sí	<b>Profundidad lavavajillas con puerta abierta (mm)</b>	1168 mm
<b>Sistema de protección anti-fugas de agua</b>	Acquastop total	<b>Pie posterior regulable frontalmente</b>	Sí
<b>Alimentación agua</b>	Singular; agua fría/caliente hasta a 60°C - ahorro energético con agua caliente hasta el 35%	<b>Cubierta superior</b>	De plástico

## Rendimiento / Etiqueta energética - Reg. 2019



Programme duration 4:35 h:min

<b>Clase eficiencia energética</b>	A	<b>Emisiones de ruido acústico aéreo</b>	42 dB(A) re 1 pW
<b>Consumo de energía [por 100 ciclos, basado en el programa eco]</b>	54 kWh	<b>Clase de emisión de ruido acústico aéreo</b>	B
<b>Capacidad nominal (ps)</b>	14	<b>Índice de eficiencia energética (IEE)</b>	31,8
<b>Consumo de agua [por ciclo]</b>	10,5 litros		

## Conexión eléctrica

<b>Potencia instalada</b>	1800 W	<b>Tipo de conexión</b>	Monofásico
<b>Corriente</b>	10 A	<b>Longitud del cable de alimentación</b>	140 cm
<b>Tensión</b>	220-240 V	<b>Enchufe</b>	Schuko (F;E)
<b>Frecuencia (Hz)</b>	50 Hz		

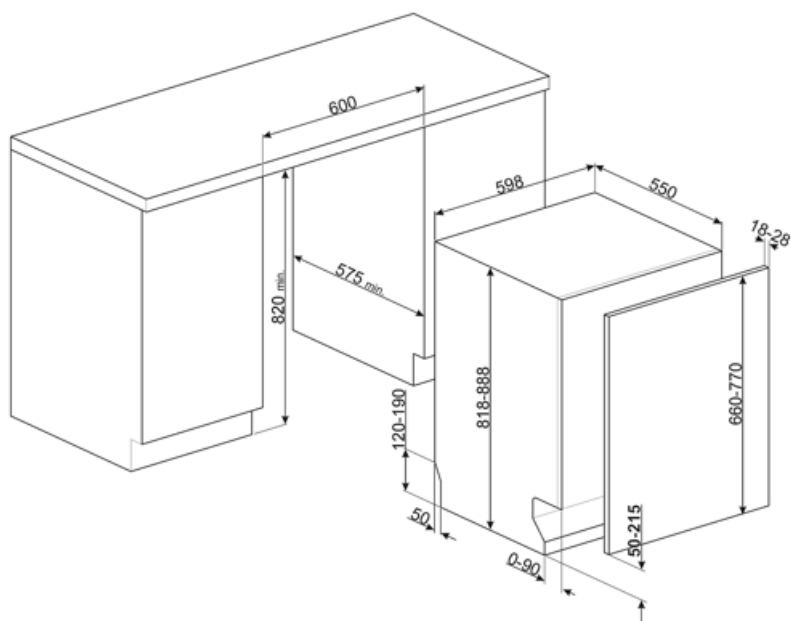

## Accesorios Compatible



**KIT82CN**



**KIT82SPRAN**



**KIT82SPRX**



**KIT82CX**



**KIT82SPRMW**



**KITFLEXI**



**KITGH**

Kit portavasos. Debe instalarse en la primera cesta, pero sólo si hay rejillas plegables



**KITPL60B**

Kit Toekick en color Blanco con altura y profundidad ajustables. Puede instalarse sobre todos los modelos totalmente integrados y bajo banco con bisagras de fulcro variable o flexifit.



**KITPL60N**

Kit Toekick en color Negro con altura y profundidad ajustables. Puede instalarse sobre todos los modelos totalmente integrados y bajo banco con bisagras de fulcro variable o flexifit.



**KITPL60X**

















Kit Toekick de acero inoxidable con altura y profundidad ajustables. Puede montarse sobre todos los modelos totalmente integrados y bajo banco con bisagras de fulcro variable o flexifit.





**KITPLV2**

Kit de extensión para lavavajillas y lavadoras: longitud 2 m.

## Symbols glossary

	<p>Luz activa: la luz activa es un dispositivo que, al proyectar un haz de luz roja en el piso mientras el lavavajillas está en funcionamiento, le permite comprender instantáneamente que el lavado está activo, sin tener que abrir la máquina. Cuando termine, la luz se apaga automáticamente.</p>		<p>Aquatest: el sensor Aquatest, presente en la mayoría de los lavavajillas Smeg, es un sensor electrónico que mide el grado de transparencia del agua al final de la fase de remojo inicial. En función de los valores medidos, el sensor establece el programa más adecuado, obteniendo así mejores resultados de lavado con el uso de la cantidad mínima de agua.</p>
	<p>Insertos rompe-gotas: algunos modelos de lavavajillas están equipados con insertos de rotura para la cesta inferior, útiles para mejorar el secado de los platos sin dejar halos.</p>		<p>Instalación en columna</p>
	<p>82 cm high</p>		<p>Delay Timer: con la opción Delay Timer, es posible posponer el inicio del programa deseado hasta 24 h para programar el funcionamiento del lavavajillas en el intervalo de tiempo deseado (por ejemplo, la noche). Cuando la puerta está cerrada, el lavavajillas realizará un prelavado, después de lo cual el conjunto de "programación realizada" comenzará a funcionar.</p>
	<p>FlexiDuo: el tercer cesto de cubiertos FlexiDuo se compone de dos insertos distintos, extraíbles y de diferentes posiciones que garantizan una mayor flexibilidad y comodidad de carga.</p>		<p>Sistema FlexiFit: el nuevo sistema FlexiFit en bisagras de punto de apoyo variable permite que la puerta se abra deslizándose, lo que permite una mayor flexibilidad para elegir el tipo de cocina, en particular la altura del zócalo, que puede ser de 5 a 21.5 cm de alto .</p>
	<p>FlexiZone ½: la opción FlexiZone ½ es adecuada para lavar incluso algunos platos, distribuidos en ambas cestas. Además, ahorra energía, agua y tiempo con total flexibilidad de carga.</p>		<p>Sistema ExtraGlide: el sistema de guía ExtraGlide representa una evolución mejorada del sistema EasyGlide, para que el deslizamiento de la segunda cesta sea aún más fluido y suave. De hecho, facilita el movimiento incluso a plena carga, y gracias a la mayor extracción, la inserción de vajilla se facilita también en la parte trasera.</p>
	<p>El nivel de ruidosidad se obtiene gracias a un excelente aislamiento y dispositivos especiales, diseñados específicamente para amortiguar el sonido generado durante el funcionamiento del lavavajillas. En la gama hay modelos con varios niveles de ruidosidad.</p>		<p>Sistema de lavado Planetario: el nuevo sistema de lavado Planetario garantiza una cobertura completa del tanque, gracias a la doble rotación simultánea del pulverizador que distribuye el agua de forma capilar, para lavar los platos a la perfección.</p>
	<p>Auto 45 ° - 65 °: el programa Auto 45 ° -65 ° está diseñado para vajillas con suciedad normal. Gracias a la acción automática del sensor Aquatest, optimiza los principales parámetros de lavado, como el tiempo, la temperatura y la carga de agua.</p>		<p>Crystals: The Crystals programme is dedicated to delicate dishes such as glasses and china.</p>
	<p>Delicado: El programa Delicato es adecuado para platos delicados normalmente sucios.</p>		<p>Eco: el programa Eco es adecuado para lavar platos normalmente sucios. El uso del programa Eco garantiza el mejor rendimiento en términos de eficiencia energética .</p>

- 

Normal: el programa Normal es adecuado para vajillas y ollas mixtas de uso diario, sin incrustaciones particulares.
- 

Rápido 27 minutos: al seleccionar la opción Quick 27 minutos, es posible lavar rápidamente los platos ligeramente sucios inmediatamente después de su uso.
- 

14 cubiertos: la gama Smeg incluye lavavajillas con 7, 10, 12, 13 y 14 cubiertos según el modelo.
- 

Acquastop Total: el dispositivo Acquastop Total excluye la posibilidad de inundación por medio de un microinterruptor colocado debajo del tanque que bloquea instantáneamente la entrada de agua en la máquina. Una seguridad adicional está garantizada por una válvula colocada en el tubo de carga que detecta cualquier fuga.
- 

Watersave: es un sistema de gestión del agua que, garantizando los mejores resultados de lavado y el menor consumo de energía, le permite lavar una carga completa con solo 10.5 litros de agua.
- 

GREEN EXPRESS Washing programme with low water and energy consumption.
- 

Dishwasher cleaning cycle. The cycle should be started with the machine empty, without dishes. It is recommended to run the program every 2-3 months, using special dishwasher detergents.
- 

Allows you to enable additional programs when selected together with any wash cycle.
- 

Clean&Shine option: For perfect cleaning results, this option adds an extra rinse to the wash cycle, which also gives the dishes a higher gloss.
- 

Clase eficiencia energética A
- 

The work aimed at continuous improvement has allowed the creation of the second generation of the Inverter motor 2.0, characterised by greater efficiency and durability over time, which allows very high performance and a lower energy consumption and noise level.
- 

Remojo: El programa de remojo está diseñado para el prelavado en frío de ollas y sartenes, esperando un lavado adicional y más completo.
- 

Ultraclean: El programa Ultraclean, que termina con un enjuague antibacteriano a 70 ° C, asegura una acción bactericida adicional y una limpieza profunda de los platos.
- 

Aparatos eléctricos conectados mediante tecnología Wi-Fi. Gracias a la aplicación SmegConnect, puede controlar y administrar sus dispositivos de forma remota a través de teléfonos inteligentes y tabletas (iOS y Android).
- 

Mandos Touch Control: presentes en algunos modelos de hornos, placas, campanas y lavavajillas, activan la función con un simple toque.
- 

Electrodoméstico dotado de conexión a la red Wi-Fi
- 

Quick wash cycle for normally soiled mixed loads such as dishes and pans, even with dried-on residues. Dishes are washed and dried in 60 minutes.
- 

Ciclo de lavado adecuado para vajilla con suciedad normal, incluso con residuos secos. Garantiza la máxima reducción de ruido.
- 

La opción Dry Assist +, además de ahorrar energía, asegura un secado perfecto de la vajilla al abrir la puerta automáticamente al final del lavado c
- 

Programa para bandejas de horno: para una limpieza intensiva de las bandejas. Coloque las bandejas en la cesta inferior del lavavajillas.
- 

HYGIENE 99.9% High-temperature washing programme. The 75° rinse guarantees the removal of 99.9% of germs and bacteria.
- 