

STL7324AQLLW



Rodzina produktów	Zmywarka
Szerokość	60 cm
Wysokość handlowa	82 cm
Instalacja	Do zabudowy
Panel kuchenny	Brak
Liczba koszy	3, FlexiDuo z prowadnicami EasyGlide
Silnik	Inverter 2.0
Kod EAN	8017709357658



Programy



Liczba programów	12+2	Auto 45-65	Tak
Temperatura zmywania	38, 45, 50, 55, 65, 70, 75 °C	Mix	Tak
Namaczanie	Tak	Cichy (-2 dB)	Tak
Ekspres 27'	Tak	Intensywny	Tak
Kryształ	Tak	Automatyczne czyszczenie	Tak
Ekspres 60'	Tak	Hygiene 99,9%	Tak
ECO	Tak	Delikatny	Tak
Green express	Tak	Blachy	Tak

Opcje

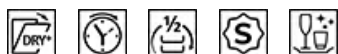

Opcja Dry Assist+	Tak	Opcja programów specjalnych	Tak
Funkcja opóźnionego startu	Do 24 godzin	Funkcja Czyste i Lśniące	Tak
FlexiZone - 1/2 załadunku	Tak		

Kosze



Kolor koszy	Szary	Rozmiar największego naczynia w koszu górnym	19,0 cm
Kolor elementów koszy	Szary		

Uchwyt	Plastikowy z wkładką ze stali nierdzewnej na górnym i dolnym koszu	Dolny kosz	Z 4 składanymi stelażami
Górny kosz	Z 3 składanymi stelażami	Lower basket accessories	MultiLoad, ProFlex Holder, WinePro
Regulacja wysokości górnego kosza	3 poziomy	Dolny kosz ze specjalnymi wkładkami, optymalizującymi proces suszenia	Tak
Prowadnice ExtraGlide	Tak	Rozmiar największego naczynia w koszu dolnym	30,0 cm
		Kolor wewnętrznych elementów	Sage Leaf

Specyfikacja techniczna



Szerokość (mm)	598 mm	Max. twardość wody	100°FH;58°dH
Głębokość (mm)	545 mm	System suszenia	Naturalne suszenie kondensacyjne, z systemem automatycznego otwierania drzwi Dry Assist + na koniec cyklu
Rodzaj wyświetlacza	Wyświetlacz LED	Zabezpieczenie przed parą	Z tworzywa sztucznego
Wysokość produktu (mm)	818 mm	Oświetlenie wnętrza	Biały
Sterowanie	Elektroniczne dotykowe sterowanie	Materiał zbiornika	Stal nierdzewna
Wyświetlacz	Opóźnienie startu, Wskaźnik czasu trwania cyklu, Zużycie	Filtr	Stal nierdzewna
Grafika programów	Symbole	Ukryty element grzewczy	Tak
Wskaźnik braku soli	Lampka	Zawiasy	Zawiasy samopoziomujące, ślizgowe, FlexiFit
Wskaźnik braku nablyszczacza	Lampka	Min. i max. ciężar frontu	2,5 - 11 kg
Wskaźnik zakończenia cyklu	ActiveLight - wskazanie pracy urządzenia na podłodze	Min. i max. wysokość cokołu	50 - 215 mm
Auto switch-off	Tak	Możliwość montażu w kolumnie	Tak
System zmywania	Planetarny	Regulowane nóżki	7 cm, od 820 do 890 mm
Trzecie górne ramie spryskujące	Pojedyncze	Additional gaskets	Yes, with stainless steel plate
Zmiękcacz wody	Z elektronicznym sterowaniem	Tylna obudowa	Tak
Aquatest - czujnik zabrudzenia wody	Tak	Głębokość zmywarki z otwartymi drzwiami (mm)	1168 mm
Zabezpieczenie przed zalaniem	Aquastop - pełne zabezpieczenie	Regulacja tylnych nóżek od frontu	Tak
Podłączenie wody	Pojedyncze; Możliwość podłączenia ciepłej wody (max 60°C) - oszczędność energii elektrycznej do 35%	Górna pokrywa	Z tworzywa sztucznego

Wydajność / Nowa Etykieta Energetyczna

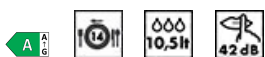

Czas trwania cyklu

4:35 h:min

Klasa efektywności energetycznej	A	Poziom emitowanego hałasu akustycznego	42 dB(A) re 1 pW
Energy consumption [per 100 cycles, based on the eco programme]	54 kWh	Klasa emisji hałasu akustycznego	B
Pojemność znamionowa (ps)	14	Indeks wydajności energetycznej (EEL)	31,8
Zużycie wody (na cykl)	10,5 litres		

Podłączenie elektryczne

Moc	1800 W	Typ połączenia	1 fazowy
Natężenie prądu (A)	10 A	Długość przewodu zasilającego (cm)	140 cm
Napięcie	220-240 V	Wtyczka	(F;E) Schuko
Częstotliwość (Hz)	50 Hz		

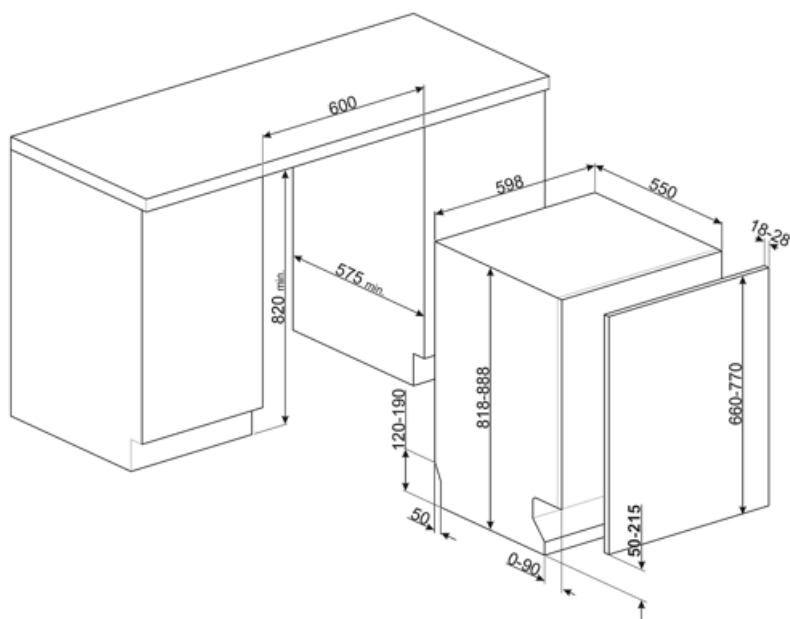

Kompatybilne Akcesoria



KIT82CN



KIT82SPRAN



KIT82SPRX



KIT82CX



KIT82SPRMW



KITFLEXI

Kit for 60cm dishwashers with FlexiFit hinges for door panel weight >11 kg (max 15 kg 82 cm and 13,5 kg 86 cm)

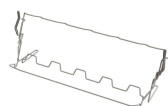

KITGH

Zestaw składanych uchwytów do szkła, do zmywarek 60 cm. Do montażu na górnym koszu.



KITPL60B

Zestaw odbojników w kolorze białym z regulacją wysokości i głębokości. Może być instalowany na wszystkich modelach w pełni zintegrowanych i podblatowych z zawiasami o zmiennej wysokości lub FlexiFit.



KITPL60N

Zestaw odbojników w kolorze czarnym z regulacją wysokości i głębokości. Może być instalowany na wszystkich modelach w pełni zintegrowanych i podblatowych z zawiasami o zmiennej wysokości lub FlexiFit.

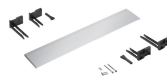

KITPL60X



























Zestaw odbojników ze stali nierdzewnej z regulacją wysokości i głębokości. Może być instalowany na wszystkich modelach w pełni zintegrowanych i podblatowych z zawiasami o zmiennej wysokości lub FlexiFit.













KITPLV2

Zestaw przedłużający do zmywarek i pralek: długość 2 m

Słowniczek oznaczeń

	<p>Active light to ledowe światło umieszczone pod zmywarką, dzięki któremu na podłodze widoczna jest czerwona plamka sygnalizująca trwający cykl zmywania.</p>		<p>Aquatest mierzy czystość wody podczas programu automatycznego i automatycznie zapewnia minimalne zużycie wody i energii.</p>
	<p>Aby poprawić suszenie naczyń bez pozostawiania zacieków.</p>		<p>Instalacja w kolumnie</p>
	<p>Wysokość 82 cm</p>		<p>Opóźniony start: Opcja umożliwiająca przesunięcie rozpoczęcia żadanego programu o maksymalnie 24 godziny, aby zaprogramować zmywarkę na pracę w żądanym czasie.</p>
	<p>FlexiDuo: Koszyk FlexiDuo pozwala na optymalny załadunek sztućców oraz małych filiżanek. Koszyk składa się z dwóch ruchomych modułów.</p>		<p>Zawiasy FlexiFit: Modele z zawiasami FlexiFit można montować w kuchniach z cokołem zaledwie 5 cm.</p>
	<p>Flexizone: System pozwala na umycie niewielkiej ilości naczyń, oszczędzając przy tym zużycie energii, wody oraz redukując czas pracy urządzenia.</p>		<p>System prowadnic ExtraGlide sprawia, że drugi kosz pracuje jeszcze płynniej i bardziej miękko. Ułatwia ruch nawet przy pełnym załadunku, a dzięki zwiększonemu wychyleniu ułatwia wkładanie naczyń do kosza.</p>
	<p>Poziom hałasu</p>		<p>System planetarnego zmywania</p>
	<p>Program prania</p>		<p>Program Kieliszki dedykowany jest do delikatnych naczyń takich jak kieliszki czy porcelana.</p>
	<p>Program delikatny został zaprojektowany dla delikatnych naczyń, które nie są mocno brudne.</p>		<p>Eco: ten ekonomiczny program prania wykorzystuje małą ilość wody i energii, aby zapewnić najbardziej przyjazną dla środowiska opcję czyszczenia.</p>
	<p>Normalny: Program normalny jest odpowiedni do codziennego użytku.</p>		<p>Namaczanie: Specjalna funkcja namaczania naczyń i sztućców w zimnej wodzie.</p>
	<p>Szybki 27 min: Program, który trwa 27 min i jest odpowiedni do lekkich zabrudzeń.</p>		<p>Program prania o niskim zużyciu wody i energii.</p>
	<p>Ultra czysty: Opcja Ultra czysty zapewnia finalne płukanie w temperaturze 70°C, co pozwala na wyeliminowanie wszystkich bakterii.</p>		<p>Ustawienie nr 14</p>
	<p>Urządzenia z łącznością Wi-Fi. Poprzez aplikację SmegConnect możliwe jest monitorowanie i zdalne sterowanie urządzeniami poprzez smartfon i tablet (iOS i Android).</p>		<p>Większość modeli zmywarek jest wyposażonych w system Total Aquastop, który pozwala uniknąć zalania mieszkania w przypadku nieszczelności urządzenia. Zmywarka posiada czujnik poziomu wody, który blokuje dopływ wody do urządzenia w przypadku nieszczelności.</p>
	<p>Sterowanie dotykowe: Wybrane modele piekarników, płyt kuchennych oraz okapów posiadają panele dotykowe zwiększające komfort użytkownika.</p>		<p>System WaterSave zapewnia najlepsze rezultaty zmywania przy minimalnej ilości zużywanej wody, w zależności od modelu zmywarki.</p>

-  Połączenie Wi-Fi
-  Szybki cykl zmywania normalnie zabrudzonych naczyń i patelni, nawet z zaschniętymi resztkami. Naczynia są myte i suszone w ciągu 60 minut.
-  Cykl czyszczenia zmywarki. Cykl należy rozpocząć przy pustym urządzeniu, bez naczyń. Zaleca się uruchamianie programu co 2-3 miesiące, przy użyciu specjalnych środków do mycia naczyń.
-  SILENT: Cykl zmywania odpowiedni dla normalnie zabrudzonych naczyń, nawet z zaschniętymi resztkami. Zapewnia maksymalną redukcję hałasu i dlatego jest idealny, jeśli chcesz go uruchomić w nocy.
-  Umożliwia włączenie dodatkowych programów po wybraniu ich razem z dowolnym cyklem prania.
-  Opcja Dry Assist +, oprócz oszczędności energii, zapewnia idealne wysuszenie naczyń poprzez automatyczne otwarcie drzwi po zakończeniu cyklu zmywania.
-  Opcja Clean&Shine: Dla doskonałych efektów mycia, opcja ta dodaje do cyklu mycia dodatkowe płukanie, które dodatkowo nadaje naczyńmiom wyższy połysk.
-  Program blach do pieczenia: do intensywnego czyszczenia blach w piekarniku. Umieść blachy w dolnym koszu zmywarki.
-  Klasa efektywności energetycznej A
-  Higiena 99,9%: Program mycia w wysokiej temperaturze. Płukanie w 75°C gwarantuje usunięcie 99,9% zarazków i bakterii.
-  Prace mające na celu ciągłe doskonalenie pozwoliły na stworzenie drugiej generacji silnika Inverter 2.0, charakteryzującego się większą wydajnością i trwałością w czasie, co pozwala na uzyskanie bardzo wysokiej wydajności oraz niższego zużycia energii i poziomu hałasu.
- 