

# STL7324AQLLW



<b>Семейство продуктов</b>	Посудомоечная машина
<b>Коммерческая ширина</b>	60 см
<b>Коммерческая высота</b>	82 см
<b>Установка</b>	Полностью интегрированная встраиваемая
<b>Мебельный фасад</b>	Не поставляется
<b>Количество корзин</b>	3, Настраиваемая корзина, двойная, с направляющими плавного скольжения
<b>Мотор</b>	Инвертор 2.0
<b>Международный артикул (EAN-код)</b>	8017709357658



## Программы



<b>Количество программ</b>	12+2	<b>Авто 45-65</b>	Да
<b>Температура мойки</b>	38, 45, 50, 55, 65, 70, 75 °C	<b>Смешанное</b>	Да
<b>Замачивание</b>	Да	<b>Тихий (-2 дБ)</b>	Да
<b>Экспресс 27'</b>	Да	<b>Интенсивная</b>	Да
<b>Хрусталь</b>	Да	<b>Программа самоочистки</b>	Да
<b>Полная мойка за 60 минут</b>	Да	<b>Гигиена 99,9%</b>	Да
<b>Экономичный</b>	Да	<b>деликатная</b>	Да
<b>Экономичная быстрая мойка</b>	Да	<b>Противни</b>	Да

## Опции



<b>Опция</b>	Да	<b>Специальные программы</b>	Да
<b>Опция "Ассистент сушки расширенный"</b>	Да	<b>Опция для блеска стекла</b>	Да
<b>Отсрочка включения</b>	До 24 часов, с предварительной мойкой		
<b>опция Половинная загрузка - 1/2 загрузки</b>	Да		

## Корзины



<b>Цвет корзины</b>	Серый	<b>Максимальный размер посуды, загружаемой в верхнюю корзину (см)</b>	19,0 см
<b>Цвет компонентов корзины</b>	Серый	<b>Нижняя корзина</b>	С 4 складными полками
<b>Ручка</b>	Пластиковая с вкладышем из нержавеющей стали на верхней и нижней корзинах	<b>Аксессуары для нижней корзины</b>	Мультизагрузка, Держатель для декантеров, Держатель для Бокалов
<b>Верхняя корзина</b>	с 3-мя внутренними вставками	<b>Нижняя корзина с системой мягких держателей</b>	Да
<b>Верхняя корзина, регулируемая по высоте</b>	На 3 горизонтальных уровня	<b>Максимальный размер посуды, загружаемой в нижнюю корзину (см)</b>	30,0 см
<b>Скользкие направляющие с системой супер плавного скольжения</b>	Да	<b>Цвет внутренних компонентов</b>	Шалфей

## Технические характеристики



<b>Ширина изделия (мм)</b>	598 мм	<b>Максимальная жесткость воды</b>	100°fH;58°dH
<b>Глубина изделия (мм)</b>	545 мм	<b>Система сушки</b>	Естественная конденсационная сушка с системой автоматического открывания дверцы "Ассистент сушки расширенный" в конце цикла
<b>Тип дисплея</b>	Цифровой дисплей	<b>Защита от пара</b>	Пластиковая
<b>Высота продукта</b>	818 мм	<b>Внутренняя подсветка</b>	Белая светодиодная подсветка
<b>Управление</b>	Сенсорное управление	<b>Материал чаши</b>	Нержавеющая сталь
<b>Дисплей</b>	отсрочка старта, Индикация времени программы, Потребление	<b>Фильтр</b>	Нержавеющая сталь
<b>Индикация программ</b>	Символы	<b>Скрытый нагревательный элемент</b>	Да
<b>Индикатор отсутствия соли</b>	Световая индикация	<b>Петли</b>	Самобалансировка, слайдерное крепление, Петли для Гибкого монтажа под кухни с разным цоколем 2 - 11 кг
<b>Индикатор отсутствия ополаскивателя</b>	Световая индикация	<b>Минимальный и максимальный вес фасада</b>	50 - 215 mm
<b>Индикация окончания цикла</b>	Луч на полу	<b>Мин. и максимальная высота цоколя</b>	50 - 215 mm
<b>Автоматическое выключение</b>	Да	<b>Установка в колонну</b>	Да
<b>Система мойки</b>	Моющая система планетарного вращения	<b>Регулируемые по высоте ножки</b>	7 см, от 820 до 890 мм
<b>Третий верхний разбрызгиватель</b>	Одинарный	<b>Дополнительные прокладки</b>	Да, с пластиной из нержавеющей стали
<b>Смягчитель воды</b>	Электронная регулировка	<b>Задняя крышка</b>	Да
<b>Сенсор чистоты воды</b>	Да	<b>Глубина посудомоечной машины с открытой дверцей (мм)</b>	1168 mm
<b>Система защиты от протечек</b>	Полная Защита от протечек		
<b>Водоснабжение</b>	Одинарное; холодная/ горячая вода максимум 60°C - экономия энергии с горячей водой до 35%		

Регулировка задних ножек с фронта	Да
Верхняя крышка	Пластиковая

## Производительность / Энергопотребление - НОВЫЙ регламент



<b>Класс энергоэффективности</b>	A	<b>Продолжительность цикла</b>	4:35 h:min
<b>Потребление энергии [на 100 циклов, тестовая программа Экономичная]</b>	54 кВт/ч	<b>Излучение воздушного шума (фаза вращения)</b>	42 дБ(А) re 1пВт
<b>Загрузка, комплектов</b>	14	<b>Класс эмиссии воздушного акустического шума</b>	B
<b>Потребление воды [за цикл]</b>	10,5 litres	<b>Индекс энергоэффективности (EEI)</b>	31,8

## Электрическое подключение

<b>Номинальная мощность</b>	1800 Вт	<b>Тип подключения</b>	Однофазное
<b>Сила тока</b>	10 А	<b>Длина электрического кабеля</b>	140 см
<b>Напряжение</b>	220-240 В	<b>Тип электрической вилки</b>	Европейская вилка для переменного тока
<b>Частота тока</b>	50 Гц		

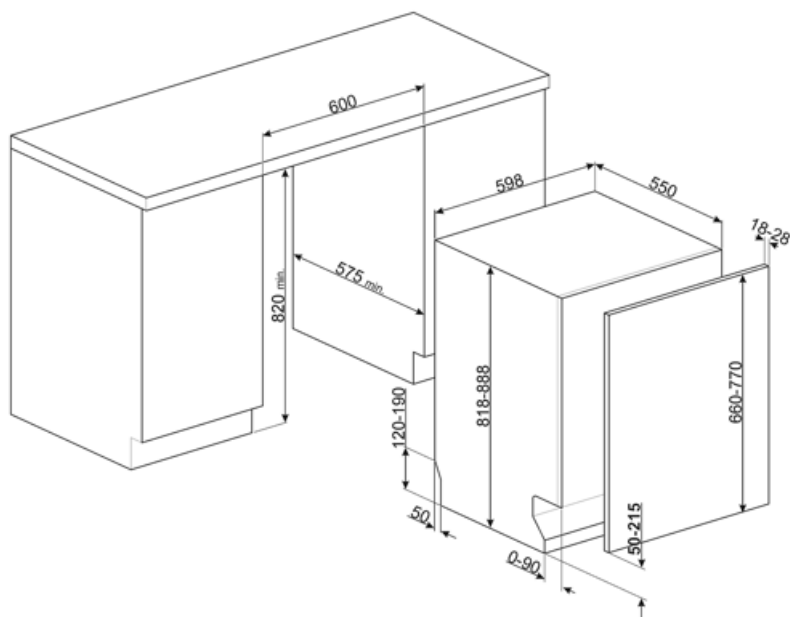

## Совместимые Аксессуары



**KIT82CN**



**KIT82SPRAN**



**KIT82SPRX**



**KIT82CX**



**KIT82SPRMW**



**KITFLEXI**



**KITGH**

Держатели для бокалов.  
Устанавливается в нижней корзине, но только при наличии складных держателей.



**KITPL60B**

Комплект цоколя белого цвета с регулируемой высотой и глубиной. Может устанавливаться на все полностью интегрированные модели и модели под столешницу с петлями с регулируемым центром вращения или петлями FlexiFit.



**KITPL60N**

Комплект цоколя черного цвета с регулируемой высотой и глубиной. Может устанавливаться на все полностью интегрированные модели и модели под столешницу с петлями с регулируемым центром вращения или петлями FlexiFit.



**KITPL60X**



Комплект цоколя нержавеющей сталь с регулируемой высотой и глубиной. Может устанавливаться на все полностью интегрированные модели и модели под столешницу с петлями с регулируемым центром вращения или петлями FlexiFit.



















**KITPLV2**

Удлинительный шланг для посудомоечных и стиральных машин: длина 2 м.

## Symbols glossary

	<p>Луч на полу - это светодиодная подсветка, которая проецирует красное световое пятно на пол под посудомоечной машиной, когда прибор используется.</p>		<p>Сенсор чистоты воды: специальный датчик измеряет чистоту воды во время автоматической программы и обеспечивает минимальное потребление воды и энергии.</p>
	<p>Rompi Goccia: некоторые модели посудомоечных машин оснащены специальными полимерными насадками против капель, которые улучшают процесс сушки посуды.</p>		<p>Установка в колонну</p>
	<p>Коммерческая высота 82</p>		<p>Возможность отложить запуск желаемой программы на срок до 24 часов, чтобы запрограммировать работу посудомоечной машины в желаемое время.</p>
	<p>Настраиваемая корзина, двойная: 3-я корзина для столовых приборов позволяет размещать столовые приборы или небольшие чашки, ковши или крупную посуду по своему усмотрению: она состоит из двух отдельных подвижных модулей.</p>		<p>Модели с новыми петлями можно устанавливать на кухнях с цоколем высотой всего 5 см. Благодаря этой новой конструкции петель мебельный фасад имеет скользящее движение снизу вверх, что позволяет избежать того, что фасад заденет цоколь.</p>
	<p>Половинная загрузка: опция половинной загрузки позволяет мыть с меньшей загрузкой, экономя электроэнергию, воду и время, без ограничений на размещение посуды.</p>		<p>Система направляющих ExtraGlide делает движение второй корзины еще более плавным и мягким. Она облегчает перемещение даже при полной загрузке, а благодаря увеличенному ходу облегчает загрузку посуды в корзину.</p>
	<p>Уровень шума: отличная изоляция и специальные устройства сводят шум к минимуму.</p>		<p>Моющая система планетарного вращения с большим числом оборотов в минуту гарантирует полное покрытие внутренней камеры благодаря одновременному вращению основания и распылителей, а также отличные результаты мойки.</p>
	<p>Авто 45° - 65°: автоматическая программа регулирует продолжительность цикла в зависимости от необходимости предварительной мойки и количества требуемых полосканий.</p>		<p>Стекло: программа «Стекло» подходит для мытья деликатной посуды, такой как бокалы и фарфор.</p>
	<p>Деликатная: программа деликатной мойки предназначена для деликатной не сильно загрязненной посуды.</p>		<p>Экономичная: для обеспечения максимально экологичного подхода к очистке, эта программа использует небольшое количество воды и энергии</p>
	<p>Смешанное (Mix): Программа подходит для различной посуды и повседневной мойки кастрюль и сковород без особого загрязнения.</p>		<p>Программа замачивания: обеспечивает ополаскивание для предотвращения высыхания грязи.</p>
	<p>Быстрая 27 минут: программа быстрой мойки за 27 минут.</p>		<p>Ультра ополаскивание: опция Ультра ополаскивание выполняет заключительное ополаскивание при высокой температуре 70°C, уничтожая практически все бактерии.</p>

-  Указано максимальное количество комплектов посуды в посудомоечной машине.
-  Полная Защита от протечек: в дополнение к частичной защите от протечек, присутствующей во всех посудомоечных машинах Smeg, некоторые модели имеют электронное устройство, прикрепленное к водозаборному шлангу, которое контролирует уровень воды в машине, обнаруживает утечки в шланге и немедленно отключает подачу воды, когда нужно.
-  Система WaterSave обеспечивает наилучшие результаты мойки при минимальном расходе воды в зависимости от модели посудомоечной машины.
-  Экономичная быстрая мойка - Программа мойки с низким потреблением воды и энергии.
-  Цикл очистки посудомоечной машины. Цикл следует начинать с пустой машиной, без посуды. Рекомендуется запускать программу каждые 2-3 месяца, используя специальные моющие средства для посудомоечных машин.
-  Позволяет включить дополнительные программы, если они выбраны вместе с любым циклом стирки. Выбрав нужный цикл стирки, нажмите кнопку.
-  Опция Для блеска бокалов: для достижения идеальных результатов мойки эта опция добавляет дополнительное полоскание к циклу, что также придает посуде большой блеск.
-  Класс энергоэффективности A
-  Работа, направленная на постоянное совершенствование, позволила создать второе поколение инверторного двигателя 2.0, отличающееся большей эффективностью и долговечностью, что обеспечивает очень высокую производительность и более низкий уровень энергопотребления и шума.
-  Техника с возможностью подключения Wi-Fi. С помощью специального приложения можно контролировать и удаленно управлять приборами через смартфон и планшет (iOS и Android).
-  Простое в использовании сенсорное управление позволяет программировать прибор одним нажатием кнопки.
-  Соединение вай-фай
-  Цикл быстрой мойки для посуды средней степени загрязнения, таких как посуда и сковороды, даже с засохшими остатками пищи. Посуда моется и сушится за 60 минут.
-  Цикл мойки подходит для посуды средней степени загрязнения, даже с засохшими остатками. Обеспечивает максимальное снижение шума в процессе работы
-  Опция "Ассистент сушки расширенный", помимо экономии энергии, обеспечивает идеальную сушку посуды, автоматически открывая дверцу в конце цикла.
-  Программа мойки противней: для интенсивной очистки противней. Поместите противни в нижнюю корзину посудомоечной машины.
-  СТЕРИЛИЗАЦИЯ 99.9% Программа мойки при высокой температуре. Ополаскивание при 75° C гарантирует удаление 99,9% микробов и бактерий, что делает его идеальным для дезинфекции.
- 