

# STL7324AQLLW



<b>Сімейство продуктів</b>	Посудомийні машини
<b>Комерційна ширина</b>	60 см
<b>Комерційна висота</b>	82 см
<b>Тип встановлення</b>	Полностью интегрированная встраиваемая
<b>Мебельный фасад</b>	Не поставляется
<b>Количество корзин</b>	3, Настраиваемая корзина, двойная, с направляющими плавного скольжения
<b>Двигун</b>	Инвертор 2.0
<b>Код EAN</b>	8017709357658



## Програми



<b>Кількість програм</b>	12+2	<b>Авто 45-65</b>	Так
<b>Температурні режими</b>	38, 45, 50, 55, 65, 70, 75 °C	<b>Змішана білизна</b>	Так
<b>Замочування</b>	Так	<b>Тихий (-2 дБ)</b>	Так
<b>Експрес 27'</b>	Так	<b>Інтенсивная</b>	Так
<b>Хрусталь</b>	Так	<b>Програма самоочистки</b>	Так
<b>Полная мойка за 60 минут</b>	Так	<b>Гигиена 99,9%</b>	Так
<b>Функція ECO</b>	Так	<b>Делікатна</b>	Так
<b>Экономичная быстрая мойка</b>	Так	<b>Противни</b>	Так

## Опції

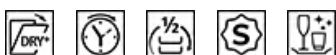

<b>Опция Опция "Ассистент сушки расширенный"</b>	Так	<b>Специальные программы</b>	Так
<b>Відстрочка включення</b>	До 24 годин, з попереднім миттям	<b>Опция для блеска стекла</b>	Так
<b>Опция FlexiZone - 1/2 завантаження</b>	Так		

## Кошки



<b>Колір кошиків</b>	Сірий	<b>Максимальний розмір посуду, що завантажується у верхній кошик (см)</b>	19,0 см
<b>Колір компонентів кошиків</b>	Сірий	<b>Нижній кошик</b>	С 4 складними полками
<b>Ручка</b>	Пластикова із вставкою з нержавіючої сталі на верхній та нижній корзинах	<b>Акcesсуары для нижней корзины</b>	Мультизагрузка, Держатель для декантеров, Держатель для Бокалов
<b>Верхній кошик</b>	с 3-мя внутрєнными вставками	<b>Нижній кошик з системою Rompi-Goccia</b>	Так
<b>Верхній кошик, регульований по висоті</b>	На 3 горизонтальні рівні	<b>Максимальний розмір посуду, що завантажується в нижній кошик (см)</b>	30,0 см
<b>Ковзаючі направляючі Extra Glide</b>	Так	<b>Колір внутрішніх компонентів</b>	Шалфей

## Технічні характеристики



<b>Ширина (мм)</b>	598 мм	<b>Максимальна жорсткість води</b>	100°fH;58°dH
<b>Глибина (мм)</b>	545 мм	<b>Система сушіння</b>	Естественная конденсационная сушка с системой автоматического открывания дверцы "Ассистент сушки расширенный" в конце цикла
<b>Тип дисплея</b>	Цифровой дисплей	<b>Захист від пари</b>	Пластикова
<b>Висота (мм)</b>	818 мм	<b>Внутрішнє підсвічування</b>	LED-підсвітка біла
<b>Управління</b>	Електронне Touch Control	<b>Матеріал чаші</b>	Нержавіюча сталь
<b>Дисплей</b>	Відкладений старт, Індикація часу програми, Потребление	<b>Фільтр</b>	Нержавіюча сталь
<b>Індикація програм</b>	Символи	<b>Прихований нагрівальний елемент</b>	Так
<b>Індикатор відсутності солі</b>	Індикатор світловий	<b>Петлі</b>	Самобалансування, слайдерне кріплення, FLEXIFIT
<b>Індикатор відсутності ополіскувача</b>	Індикатор світловий	<b>Минимальный и максимальный вес фасада</b>	2 - 11 кг
<b>Індикатор закінчення циклу</b>	ActiveLight - Промінь на підлозі	<b>Мин. и максимальная высота цоколя</b>	50 - 215 mm
<b>Автоматическое выключение</b>	Да	<b>Вбудовування в колону</b>	Так
<b>Система миття</b>	Планетарна	<b>Регульовані ніжки</b>	7 см, від 820 до 890 мм
<b>Третій верхній розприскувач</b>	Одинарний	<b>Дополнительные прокладки</b>	Да, с пластиной из нержавеющей стали
<b>Пом'якшувач води</b>	Електронне регулювання	<b>Задня кришка</b>	Так
<b>Датчик прозорості Aquatest</b>	Так	<b>Глибина посудомийної машини з відкритими дверцятами (мм)</b>	1168 mm
<b>Система захисту від протікань</b>	Повний Aquastop	<b>Регулювання задніх ніжок з фронту</b>	Так
<b>Водопостачання</b>	Одинарне; холодна/ гаряча вода максимум 60°C - економія енергії з гарячою водою до 35%		

Верхня кришка

Пластикова

## Енергоефективність



**Клас енергозффективности** A

**Потребление энергии [на 100 циклов, тестовая программа Экономичная]** 54 кВт/ч

**Загрузка, комплектов** 14

**Потребление воды [за цикл]** 10,5 litres

**Продолжительность цикла** 4:35 h:min

**Излучение воздушного шума (фаза вращения)** 42 дБ(А) re 1пВт

**Класс эмиссии воздушного акустического шума** B

**Индекс энергоэффективности (EEI)** 31,8

## Електричне підключення

**Номинальная мощность подключения** 1800 Вт

**Сила струму (А)** 10 А

**Напруга** 220-240 В

**Частота струму (Гц)** 50 Гц

**Тип підключення** Однофазне

**Довжина електричного кабелю** 140 см

**Тип електричної вилки** Европейская вилка для переменного тока

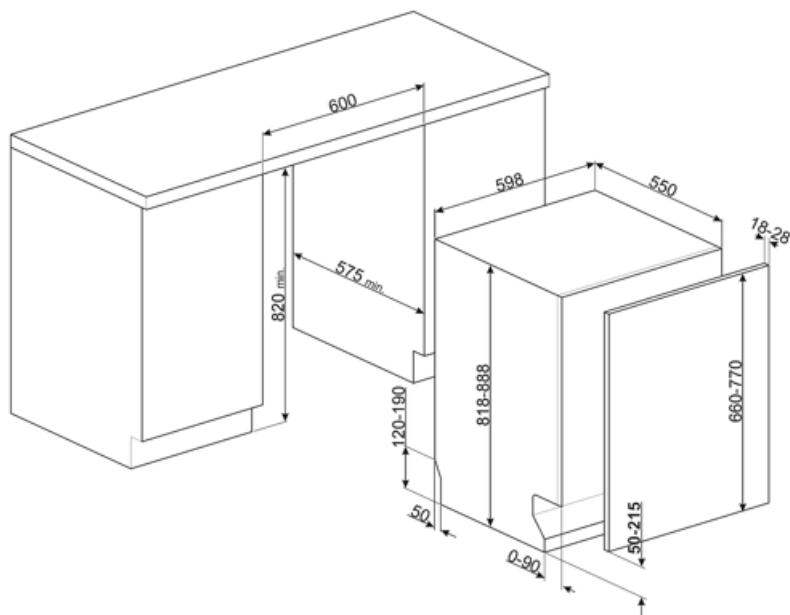

## Compatible Accessories



**KIT82CN**



**KIT82SPRAN**



**KIT82SPRX**



**KIT82CX**



**KIT82SPRMW**



**KITFLEXI**



**KITGH**

Держатели для бокалов.  
Устанавливается в нижней корзине, но только при наличии складных держателей.



**KITPL60B**

Комплект цоколя белого цвета с регулируемой высотой и глубиной. Может устанавливаться на все полностью интегрированные модели и модели под столешницу с петлями с регулируемым центром вращения или петлями FlexiFit.



**KITPL60N**

Комплект цоколя черного цвета с регулируемой высотой и глубиной. Может устанавливаться на все полностью интегрированные модели и модели под столешницу с петлями с регулируемым центром вращения или петлями FlexiFit.



**KITPL60X**



Комплект цоколя нержавеющей сталь с регулируемой высотой и глубиной. Может устанавливаться на все полностью интегрированные модели и модели под столешницу с петлями с регулируемым центром вращения или петлями FlexiFit.



















**KITPLV2**

Удлинительный шланг для посудомоечных и стиральных машин: длина 2 м.

## Symbols glossary

	<p>Луч на полу - это светодиодная подсветка, которая проецирует красное световое пятно на пол под посудомоечной машиной, когда прибор используется.</p>		<p>Сенсор чистоты воды: специальный датчик измеряет чистоту воды во время автоматической программы и обеспечивает минимальное потребление воды и энергии.</p>
	<p>Rompi Goccia: некоторые модели посудомоечных машин оснащены специальными полимерными насадками против капель, которые улучшают процесс сушки посуды.</p>		<p>Установка в колонну</p>
	<p>Коммерческая высота 82</p>		<p>Возможность отложить запуск желаемой программы на срок до 24 часов, чтобы запрограммировать работу посудомоечной машины в желаемое время.</p>
	<p>Настраиваемая корзина, двойная: 3-я корзина для столовых приборов позволяет размещать столовые приборы или небольшие чашки, ковши или крупную посуду по своему усмотрению: она состоит из двух отдельных подвижных модулей.</p>		<p>Модели с новыми петлями можно устанавливать на кухнях с цоколем высотой всего 5 см. Благодаря этой новой конструкции петель мебельный фасад имеет скользящее движение снизу вверх, что позволяет избежать того, что фасад заденет цоколь.</p>
	<p>Половинная загрузка: опция половинной загрузки позволяет мыть с меньшей загрузкой, экономя электроэнергию, воду и время, без ограничений на размещение посуды.</p>		<p>Система направляющих ExtraGlide делает движение второй корзины еще более плавным и мягким. Она облегчает перемещение даже при полной загрузке, а благодаря увеличенному ходу облегчает загрузку посуды в корзину.</p>
	<p>Уровень шума: отличная изоляция и специальные устройства сводят шум к минимуму.</p>		<p>Моющая система планетарного вращения с большим числом оборотов в минуту гарантирует полное покрытие внутренней камеры благодаря одновременному вращению основания и распылителей, а также отличные результаты мойки.</p>
	<p>Авто 45° - 65°: автоматическая программа регулирует продолжительность цикла в зависимости от необходимости предварительной мойки и количества требуемых полосканий.</p>		<p>Стекло: программа «Стекло» подходит для мытья деликатной посуды, такой как бокалы и фарфор.</p>
	<p>Деликатная: программа деликатной мойки предназначена для деликатной не сильно загрязненной посуды.</p>		<p>Экономичная: для обеспечения максимально экологичного подхода к очистке, эта программа использует небольшое количество воды и энергии</p>
	<p>Смешанное (Mix): Программа подходит для различной посуды и повседневной мойки кастрюль и сковород без особого загрязнения.</p>		<p>Программа замачивания: обеспечивает ополаскивание для предотвращения высыхания грязи.</p>
	<p>Быстрая 27 минут: программа быстрой мойки за 27 минут.</p>		<p>Ультра ополаскивание: опция Ультра ополаскивание выполняет заключительное ополаскивание при высокой температуре 70°C, уничтожая практически все бактерии.</p>

-  Указано максимальное количество комплектов посуды в посудомоечной машине.
-  Полная Защита от протечек: в дополнение к частичной защите от протечек, присутствующей во всех посудомоечных машинах Smeg, некоторые модели имеют электронное устройство, прикрепленное к водозаборному шлангу, которое контролирует уровень воды в машине, обнаруживает утечки в шланге и немедленно отключает подачу воды, когда нужно.
-  Система WaterSave обеспечивает наилучшие результаты мойки при минимальном расходе воды в зависимости от модели посудомоечной машины.
-  Экономичная быстрая мойка - Программа мойки с низким потреблением воды и энергии.
-  Цикл очистки посудомоечной машины. Цикл следует начинать с пустой машиной, без посуды. Рекомендуется запускать программу каждые 2-3 месяца, используя специальные моющие средства для посудомоечных машин.
-  Позволяет включить дополнительные программы, если они выбраны вместе с любым циклом стирки. Выбрав нужный цикл стирки, нажмите кнопку.
-  Опция Для блеска бокалов: для достижения идеальных результатов мойки эта опция добавляет дополнительное полоскание к циклу, что также придает посуде большой блеск.
-  Класс энергоэффективности A
-  Работа, направленная на постоянное совершенствование, позволила создать второе поколение инверторного двигателя 2.0, отличающееся большей эффективностью и долговечностью, что обеспечивает очень высокую производительность и более низкий уровень энергопотребления и шума.
-  Техника с возможностью подключения Wi-Fi. С помощью специального приложения можно контролировать и удаленно управлять приборами через смартфон и планшет (iOS и Android).
-  Простое в использовании сенсорное управление позволяет программировать прибор одним нажатием кнопки.
-  Соединение вай-фай
-  Цикл быстрой мойки для посуды средней степени загрязнения, таких как посуда и сковороды, даже с засохшими остатками пищи. Посуда моется и сушится за 60 минут.
-  Цикл мойки подходит для посуды средней степени загрязнения, даже с засохшими остатками. Обеспечивает максимальное снижение шума в процессе работы
-  Опция "Ассистент сушки расширенный", помимо экономии энергии, обеспечивает идеальную сушку посуды, автоматически открывая дверцу в конце цикла.
-  Программа мойки противней: для интенсивной очистки противней. Поместите противни в нижнюю корзину посудомоечной машины.
-  СТЕРИЛИЗАЦИЯ 99.9% Программа мойки при высокой температуре. Ополаскивание при 75° C гарантирует удаление 99,9% микробов и бактерий, что делает его идеальным для дезинфекции.
- 