

STL7324BLW



| | |
|-------------------|---------------------------|
| Tuoteryhmä | Astianpesukone |
| Myyntileveys | 60 cm |
| Myyntikorkeus | 82 cm |
| Asennuksen tyyppi | Integroitava |
| Keittiöpaneeli | Ei toimitettu |
| Korien lkm | 3, FlexiDuo ja Easy Glide |
| EAN-koodi | 8017709357931 |



Programs



| | | | |
|-----------------------------|-------------------------------|---------------------|-------|
| Ohjelmien määrä | 12+2 | Autom. anturi 45–65 | Kyllä |
| Pesulämpötilat | 38, 45, 50, 55, 65, 70, 75 °C | Mix | Kyllä |
| Liotus | Kyllä | Hiljainen (-2 dB) | Kyllä |
| Pika 27 | Kyllä | Teho | Kyllä |
| Lasit | Kyllä | Self clean | Kyllä |
| Full express - 60 minuuttia | Kyllä | Hygienia 99,9 % | Kyllä |
| ECO | Kyllä | Hienopyykki | Kyllä |
| Green express | Kyllä | Pellit | Kyllä |

Vaihtoehdot



| | | | |
|---------------------|--|--------------------------|-------|
| Dry Assist+ valinta | Kyllä | FlexiZone-puolitäysi | Kyllä |
| Viiveajastus | Enintään 24 tuntia, automaattinen liotus | Erikoisohjelmien valinta | Kyllä |

Korit



| | | | |
|-------------------|----------------------------|-----------------------------|-------------------------|
| Korin väri | Harmaa | Alakori | Kaksi laskettavaa tukea |
| Korin osien väri | Harmaa | Alemman korin lisävarusteet | MultiLoad |
| Kahva | Ylä- ja alakorissa | Alakorissa tippalukot | Kyllä |
| Ylemmässä korissa | Mukana 1 taitettava teline | | |

| | | | |
|------------------------------------|------------------|-------------------------------------|--------------|
| Ylemmän korin korkeus | Kolmessa tasossa | Suurin astia, joka mahtuu alakoriin | 30,0 cm |
| Suurin astia joka mahtuu yläkoriin | 19,0 cm | Sisäosien väri | Salvia lehti |

Tekniset ominaisuudet

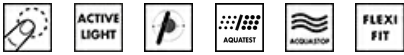

| | | | |
|---|--|--|---|
| Leveys (mm) | 598 mm | Vesiletku | Yksi: kylmä/kuuma vesi, enintään 60 °C - kuumaa vettä käytettäessä energiaa säästyy jopa 35 % |
| Syvyys (mm) | 545 mm | Maksimaallinen veden kovuus | 100°FH;58°dH |
| Näytön tyyppi | LED-näyttö | Kuivausjärjestelmä | Luonnollinen kondensoiva kuivaus, automaattinen Dry Assist -järjestelmä avaa oven jakson päätteeksi |
| Tuotteen korkeus (mm) | 818 mm | Höyrysuojaus | Muovia |
| Coksicoallinen veden kovuus | Elektroninen kosketussäätö | Altaan materiaali | Ruostumaton teräs |
| Näyttö | Käynnistysviive, Ohjelman ajan ilmaisu, Kulutukset | Suodatin | Ruostumaton teräs |
| Ohjelman graafinen kuvaus | Symbolit | Piilotettu lämpöelementti | Kyllä |
| On/off ilmaisin | Kyllä | Saranat | Itse tasopainottuva, kiskot. Flexfit |
| Suolan indikaattori | Valo | Etupeitelevyn min. ja maks. paino: | 2–11 kg |
| Huuhteluaineen lisäämistarpeen ilmaisin | Valo | Jalkalistan min. ja maks. korkeus | 50 - 215 mm |
| Ohjelman päättymisen ilmaisin | ActiveLight | Säädettävät jalat | 7 cm, 820 - 890 mm |
| Automaattinen sammutus | Kyllä | Additional gaskets | Yes, with stainless steel plate |
| Pesujärjestelmä | Planetaarinen | Takakansi | Kyllä |
| Kolmas pesuvarsi | Yksi | Astianpesukoneen syvyys luukun ollessa auki (mm) | 1146 mm |
| Vedenpehmentäjä | Elektroninen asetus | Edestä säädettävät jalat | Kyllä |
| Sameusanturi Aquatest | Kyllä | Yläkansi | Muovia |
| Tulvasuoja | Kokonais-Acquastop | | |

Suorituskyky / energiamerkintä - as. 2019

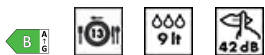

| | | | |
|--|------------|-------------------------------|------------------|
| Energiatehokkuusluokka | B | Ohjelman kesto | 4:25 h:min |
| Energian kulutus [100 jaksolle eco-ohjelmalla] | 63 kWh | Äänitasot | 42 dB(A) re 1 pW |
| Nimelliskapasiteetti (ps) | 13 | Äänitason luokka | B |
| Veden kulutus [jaksolle] | 9,0 litres | Energiatehokkuusindeksi (EEI) | 37,9 |

Sähköliitännä

| | | | |
|--------------|--------|---------------------|---------------|
| Nimellisteho | 1800 W | Virtalähteen tyyppi | Yksivaiheinen |
|--------------|--------|---------------------|---------------|

Virta
Jännite
Taajuus

10 A
220-240 V
50 Hz

Johdon pituus 140 cm
Sähköpistokkeen tyyppi (F;E) Schuko

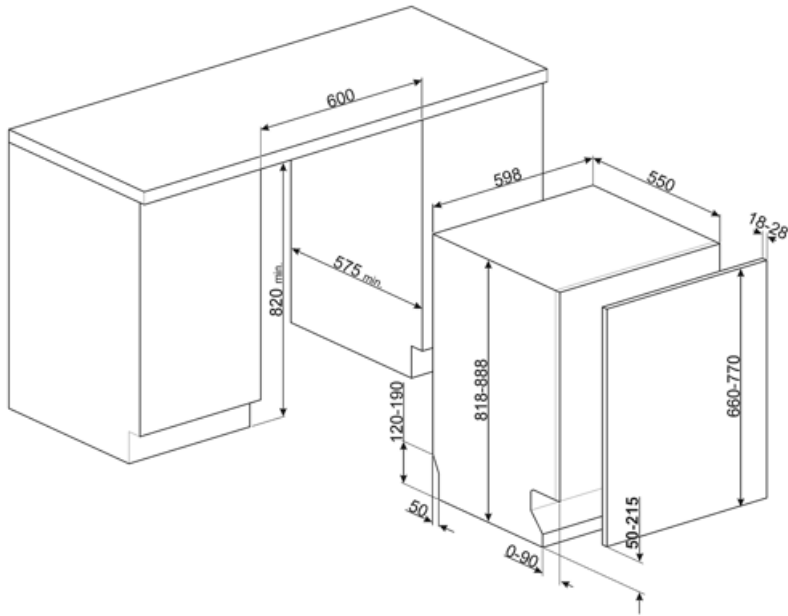

Compatible Accessories



KIT82CN



KIT82SPRAN



KIT82SPRX



KIT82CX



KIT82SPRMW



KITFLEXI

Kit for 60cm dishwashers with FlexiFit hinges for door panel weight >11 kg (max 15 kg 82 cm and 13,5 kg 86 cm)



KITGH

Kit glass holder. It has to be fitted on the first basket but only if there are foldable racks



KITPL60B

Toe-kick Kit in White colour with adjustable height and deepness. Can be installed over all the fully integrated and underbench models with variable fulcrum or flexifit hinges.



KITPL60N

Toe-kick Kit in Black colour with adjustable height and deepness. Can be installed over all the fully integrated and underbench models with variable fulcrum or flexifit hinges.



KITPL60X















Toe-kick Kit in Stainless Steel with adjustable height and deepness. Can be fitted over all the fully integrated and underbench models with variable fulcrum or flexifit hinges.















KITPLV2

Kit extension for dishwasher and washing machine: lenght mt. 2

Symbols glossary

| | |
|--|---|
|  <p>Activelight on led-valo, joka heijastaa punaisen valoikeilan lattialle astianpesukoneen alle, kun laite on käynnissä.</p> |  <p>Aquatest-anturi on elektroninen anturi, joka mittaa veden kirkkausasteen alun liotusvaiheen jälkeen. Tämän jälkeen anturi asettaa mitattujen arvojen perusteella sopivimman ohjelman saaden näin aikaan parhaat pesutulokset mahdollisimman vähäisellä veden määrällä.</p> |
|  <p>Astioiden kuivauksen tehostamiseksi tahroja jättämättä.</p> |  <p>82 cm korkea</p> |
|  <p>Viiveajastin: Vaihtoehto viivästyttää halutun ohjelman alkua enintään 24 tuntia, jolloin astianpesukone voidaan ohjelmoida käymään halutun ajan verran.</p> |  <p>FlexiDuo: FlexiDuo 3. Aterinkori mahdollistaa aterinten tai pienten kuppien, kauhojen tai kookkaiden välineiden asettamisen juuri siten miten haluat: siihen kuuluu kaksi erillistä ja liikutettavaa moduulia.</p> |
|  <p>FlexiFit-saranoiden avulla keittiöpaneeli liikuu astianpesukoneen oven päältä mahdollistaen keittiön jalkalistan 5 cm:n korkeuden.</p> |  <p>FlexiZone: Puolikkaan täyden flexizonen ansiosta voit pestä pienemmän määrän säästämällä vettä ja aikaa, eikä astioiden asettamista ole rajoitettu.</p> |
|  <p>Melutaso: Erinomainen eristys ja erikoislaitteet pitävät melun minimissään.</p> |  <p>Planetaarisessa pesujärjestelmässä on suuri kierrosmäärä minuutissa, ja se takaa säiliön täydellisen käsittelyn alustan ja ruiskutinten samanaikaisen pyörimisen ansiosta. Pesutulokset ovat erinomaiset.</p> |
|  <p>Auto 45°- 65°: Automaattinen ohjelma säätää jakson pituutta esipesun tarpeen ja tarvittavien huuhteluiden lukumäärän perusteella.</p> |  <p>Kristalli: Kristalliohjelma soveltuu herkkien astioiden, kuten lasien ja posliinin, pesuun.</p> |
|  <p>Hieno: Hellävarainen pesuohjelma on suunniteltu herkille astioille, joissa ei ole runsaasti likaa.</p> |  <p>Säästö: Tämä säästävää pesuohjelma käyttää vain vähän vettä ja energiaa voidakseen tarjota ympäristöystävällisimmän puhdistusvaihtoehdon.</p> |
|  <p>Yhdistelmä: Yhdistelmäohjelma soveltuu sekalaisille talousastioille ja joka päivä käytettäville pannuille ja kattioille, joissa ei ole erityistä kalkkikerrosta.</p> |  <p>Liotusohjelma: Liotusohjelma tarjoaa huuhtelun, joka estää lian kuivumisen.</p> |
|  <p>Pika 27 min: Pika 27 min -ohjelma on alhaisen lämpötilan pikapesuohjelma, joka soveltuu kevyesti likaisille astioille.</p> |  <p>Huippupuhdas: Huippupuhdas vaihtoehto tarjoaa loppuhuuhdelun 70 °C:ssa poistaen käytännössä kaikki bakteerit.</p> |
|  <p>Tilaa 13 henkilön astiastolle: Kuinka monen henkilön astiastolle riittää tilaa.</p> |  <p>Laitteet, joissa Wi-Fi-liitettävyys. SmegConnect App -sovelluksesta voit valvoa ja hallita etänä laitteita älypuhelimella ja tabletilla välityksellä (iOS ja Android).</p> |
|  <p>Total Acquastop: Smegin astianpesukoneissa olevan osittaisen Acquastop-suojustoiminnon lisäksi joissakin malleissa on elektroninen laite, joka on kiinnitetty veden ottoletkuun ja joka valvoo koneen vesitasoja, tunnistaa letkuvuotoja ja sammuttaa vedensyötön heti tarvittaessa.</p> |  <p>Kosketussäätimet: Helppokäyttöisten kosketussäädinten avulla laite voidaan ohjelmoida painiketta koskettamalla.</p> |

-  WaterSave-järjestelmä takaa parhaat pesutulokset vähäisellä vedenkulutuksella astianpesukoneen mallin perusteella.
-  GREEN EXPRESS Pesuohjelma, joka kuluttaa vähän vettä ja energiaa.
-  Astianpesukoneen puhdistusjakso. Jakso tulee käynnistää siten, että kone on tyhjä, ilman astioita. Ohjelmaa suositellaan käytettäväksi 2-3 kuukauden välein erityisillä astianpesukoneen puhdistusaineilla.
-  Mahdollistaa lisäohjelmien käyttöönoton, kun valitaan yhdessä muiden pesujaksojen kanssa. Kun olet valinnut tarvittavan pesujakson, paina painiketta (
-  Paistopeltiohjelma: uuninpeltien tehopuhdistusta varten. Aseta pellit astianpesukoneen alakoriin.
-  HYGIENE 99.9% Korkean lämpötilan pesuohjelma. 75°:een huuhtelu poistaa 99,9 % pieneliöistä ja bakteereista.
-  Wi-Fi-liitettävyyys
-  Pikapesu normaalisti likaisille astioille ja kattiloille, myös siinä tapauksessa, että niissä olisi kuivunutta ruokaa. Astiat pestään ja kuivataan 60 minuutissa.
-  HILJAINEN: Pesujakso, joka soveltuu normaalisti likaisille astioille ja myös kuivuneille jäämille. Erittäin hiljainen toiminta: ihanteellinen yökäyttöön.
-  Dry Assist + -valinta auttaa säästämään energiaa ja takaa astioiden täydellisen kuivauksen avaamalla oven automaattisesti pesujakson lopussa.
-  Energiatehokkuusluokka B
-  Jatkuvaan parantamiseen tähtäävä työ on johtanut seuraavan sukupolven Inverterimoottori 2.0:n luomisen. Sille ovat ominaisia parempi tehokkuus ja kesto ajan kuluessa, mikä mahdollistaa erittäin suuren suorituskyvyn sekä alhaisemman energiankulutuksen ja melutason.