

# STL7324BLW



<b>Сімейство продуктів</b>	Посудомийні машини
<b>Комерційна ширина</b>	60 см
<b>Комерційна висота</b>	82 см
<b>Тип встановлення</b>	Полностью интегрированная встраиваемая
<b>Мебельный фасад</b>	Не поставляется
<b>Количество корзин</b>	3, Настраиваемая корзина, двойная, с направляющими плавного скольжения
<b>Код EAN</b>	8017709357931



## Програми



<b>Кількість програм</b>	12+2	<b>Авто 45-65</b>	Так
<b>Температурні режими</b>	38, 45, 50, 55, 65, 70, 75 °C	<b>Змішана білизна</b>	Так
<b>Замочування</b>	Так	<b>Тихий (-2 дБ)</b>	Так
<b>Експрес 27'</b>	Так	<b>Інтенсивная</b>	Так
<b>Хрусталь</b>	Так	<b>Програма самоочистки</b>	Так
<b>Полная мойка за 60 минут</b>	Так	<b>Гигиена 99,9%</b>	Так
<b>Функція ECO</b>	Так	<b>Делікатна</b>	Так
<b>Экономичная быстрая мойка</b>	Так	<b>Противни</b>	Так

## Опції



<b>Опция Опция "Ассистент сушки расширенный"</b>	Так	<b>Опция FlexiZone - 1/2 завантаження</b>	Так
<b>Відстрочка включення</b>	До 24 годин, з попереднім миттям	<b>Специальные программы</b>	Так

## Кошки



<b>Колір кошків</b>	Сірий	<b>Нижній кошик</b>	С 2 складними полками
---------------------	-------	---------------------	-----------------------

<b>Колір компонентів кошиків</b>	Сірий	<b>Аксессуары для нижней корзины</b>	Мультизагрузка
<b>Ручка</b>	У верхньому і нижньому кошику	<b>Нижній кошик з системою Rompi-Goccia</b>	Так
<b>Верхній кошик</b>	С 1 складним держателем	<b>Максимальний розмір посуду, що завантажується в нижній кошик (см)</b>	30,0 см
<b>Верхній кошик, регульований по висоті</b>	На 3 горизонтальні рівні	<b>Колір внутрішніх компонентів</b>	Шалфей
<b>Максимальний розмір посуду, що завантажується у верхній кошик (см)</b>	19,0 см		

## Технічні характеристики



<b>Ширина (мм)</b>	598 мм
<b>Глибина (мм)</b>	545 мм
<b>Тип дисплея</b>	Цифровой дисплей
<b>Висота (мм)</b>	818 мм
<b>Управління</b>	Електронне Touch Control
<b>Дисплей</b>	Відкладений старт, Індикація часу програми, Потребление
<b>Індикація програм</b>	Символи
<b>Індикатор вкл. / вкл.</b>	Так
<b>Індикатор відсутності солі</b>	Індикатор світловий
<b>Індикатор відсутності ополіскувача</b>	Індикатор світловий
<b>Індикатор закінчення циклу</b>	ActiveLight - Промінь на підлозі
<b>Автоматическое выключение</b>	Да
<b>Система миття</b>	Планетарна
<b>Третій верхній розприскувач</b>	Одинарний
<b>Пом'якшувач води</b>	Електронне регулювання
<b>Датчик прозорості Aquatest</b>	Так
<b>Система захисту від протікань</b>	Повний Aquastop

<b>Водопостачання</b>	Одинарне; холодна/ гаряча вода максимум 60°C - економія енергії з гарячою водою до 35%
<b>Максимальна жорсткість води</b>	100°fH;58°dH
<b>Система сушіння</b>	Естественная конденсационная сушка с системой автоматического открывания дверцы "Ассистент сушки расширенный" в конце цикла
<b>Захист від пари</b>	Пластиковая
<b>Матеріал чаші</b>	Нержавіюча сталь
<b>Фільтр</b>	Нержавіюча сталь
<b>Прихований нагрівальний елемент</b>	Так
<b>Петлі</b>	Самобалансування, слайдерне кріплення, FLEXIFIT
<b>Минимальный и максимальный вес фасада</b>	2 - 11 кг
<b>Мин. и максимальная высота цоколя</b>	50 - 215 mm
<b>Регульовані ніжки</b>	7 см, від 820 до 890 мм
<b>Дополнительные прокладки</b>	Да, с пластиной из нержавеющей стали
<b>Задня кришка</b>	Так
<b>Глибина посудомийної машини з відкритими дверцятами (мм)</b>	1146 mm
<b>Регулювання задніх ніжок з фронту</b>	Так
<b>Верхня кришка</b>	Пластиковая

## Енергоефективність



<b>Клас енергоєфективності</b>	B	<b>Продовжительність цикла</b>	4:25 h:min
<b>Потребление энергии [на 100 циклов, тестовая программа Экономичная]</b>	63 кВт/ч	<b>Излучение воздушного шума (фаза вращения)</b>	42 дБ(А) re 1пВт
<b>Загрузка, комплектов</b>	13	<b>Класс эмиссии воздушного акустического шума</b>	B
<b>Потребление воды [за цикл]</b>	9,0 litres	<b>Индекс энергоэффективности (EEI)</b>	37,9

## Електричне підключення

<b>Номинальная мощность подключения</b>	1800 Вт	<b>Тип подключения</b>	Однофазне
<b>Сила струму (А)</b>	10 А	<b>Довжина електричного кабелю</b>	140 см
<b>Напруга</b>	220-240 В	<b>Тип електричної вилки</b>	Европейская вилка для переменного тока
<b>Частота струму (Гц)</b>	50 Гц		

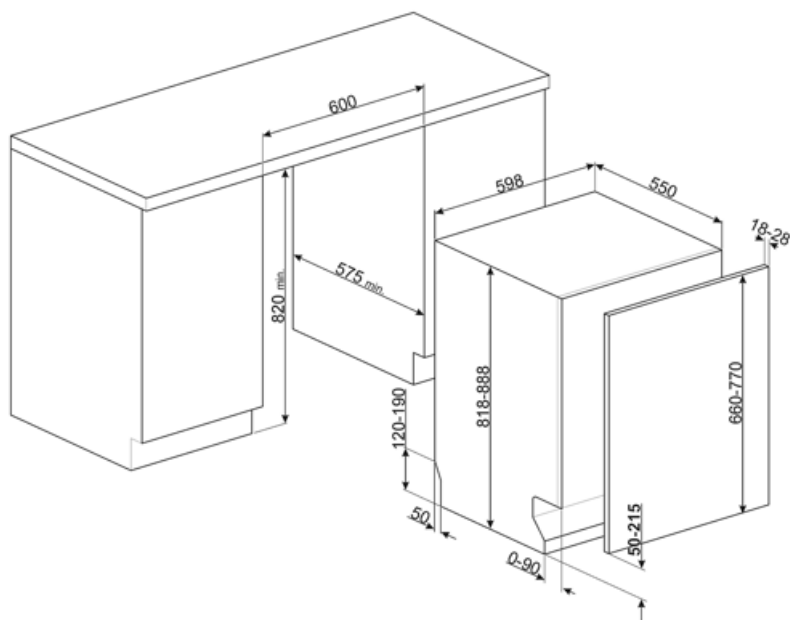

## Compatible Accessories



**KIT82CN**



**KIT82SPRAN**



**KIT82SPRX**



**KIT82CX**



**KIT82SPRMW**



**KITFLEXI**



**KITGH**

Держатели для бокалов.  
Устанавливается в нижней корзине, но только при наличии складных держателей.



**KITPL60B**

Комплект цоколя белого цвета с регулируемой высотой и глубиной. Может устанавливаться на все полностью интегрированные модели и модели под столешницу с петлями с регулируемым центром вращения или петлями FlexiFit.



**KITPL60N**

Комплект цоколя черного цвета с регулируемой высотой и глубиной. Может устанавливаться на все полностью интегрированные модели и модели под столешницу с петлями с регулируемым центром вращения или петлями FlexiFit.



**KITPL60X**











Комплект цоколя нержавеющей сталь с регулируемой высотой и глубиной. Может устанавливаться на все полностью интегрированные модели и модели под столешницу с петлями с регулируемым центром вращения или петлями FlexiFit.



**KITPLV2**

Удлинительный шланг для посудомоечных и стиральных машин: длина 2 м.

## Symbols glossary

	<p>Луч на полу - это светодиодная подсветка, которая проецирует красное световое пятно на пол под посудомоечной машиной, когда прибор используется.</p>		<p>Сенсор чистоты воды: специальный датчик измеряет чистоту воды во время автоматической программы и обеспечивает минимальное потребление воды и энергии.</p>
	<p>Rompi Goccia: некоторые модели посудомоечных машин оснащены специальными полимерными насадками против капель, которые улучшают процесс сушки посуды.</p>		<p>Класс энергоэффективности B</p>
	<p>Коммерческая высота 82</p>		<p>Возможность отложить запуск желаемой программы на срок до 24 часов, чтобы запрограммировать работу посудомоечной машины в желаемое время.</p>
	<p>Опция "Ассистент сушки расширенный", помимо экономии энергии, обеспечивает идеальную сушку посуды, автоматически открывая дверцу в конце цикла.</p>		<p>Настраиваемая корзина, двойная: 3-я корзина для столовых приборов позволяет размещать столовые приборы или небольшие чашки, ковши или крупную посуду по своему усмотрению: она состоит из двух отдельных подвижных модулей.</p>
	<p>Модели с новыми петлями можно устанавливать на кухнях с цоколем высотой всего 5 см. Благодаря этой новой конструкции петель мебельный фасад имеет скользящее движение снизу вверх, что позволяет избежать того, что фасад заденет цоколь.</p>		<p>Половинная загрузка: опция половинной загрузки позволяет мыть с меньшей загрузкой, экономя электроэнергию, воду и время, без ограничений на размещение посуды.</p>
			<p>Экономичная быстрая мойка - Программа мойки с низким потреблением воды и энергии.</p>
	<p>Работа, направленная на постоянное совершенствование, позволила создать второе поколение инверторного двигателя 2.0, отличающееся большей эффективностью и долговечностью, что обеспечивает очень высокую производительность и более низкий уровень энергопотребления и шума.</p>		<p>Уровень шума: отличная изоляция и специальные устройства сводят шум к минимуму.</p>
	<p>Мощная система планетарного вращения с большим числом оборотов в минуту гарантирует полное покрытие внутренней камеры благодаря одновременному вращению основания и распылителей, а также отличные результаты мойки.</p>		<p>Авто 45° - 65°: автоматическая программа регулирует продолжительность цикла в зависимости от необходимости предварительной мойки и количества требуемых полосканий.</p>
	<p>Стекло: программа «Стекло» подходит для мытья деликатной посуды, такой как бокалы и фарфор.</p>		<p>Деликатная: программа деликатной мойки предназначена для деликатной не сильно загрязненной посуды.</p>
	<p>Экономичная: для обеспечения максимально экологичного подхода к очистке, эта программа использует небольшое количество воды и энергии</p>		<p>Смешанное (Mix): Программа подходит для различной посуды и повседневной мойки кастрюль и сковород без особого загрязнения.</p>

- |  |  |   |   |
|--|--|---|---|
|    | Программа замачивания: обеспечивает ополаскивание для предотвращения высыхания грязи.  |    | Быстрая 27 минут: программа быстрой мойки за 27 минут.  |
|    | Ультра ополаскивание: опция Ультра ополаскивание выполняет заключительное ополаскивание при высокой температуре 70°C, уничтожая практически все бактерии.  |    | Указано максимальное количество комплектов посуды в посудомоечной машине.   |
|    | Техника с возможностью подключения Wi-Fi. С помощью специального приложения можно контролировать и удаленно управлять приборами через смартфон и планшет (iOS и Android).                                  |    | Полная Защита от протечек: в дополнение к частичной защите от протечек, присутствующей во всех посудомоечных машинах Smeg, некоторые модели имеют электронное устройство, прикрепленное к водозаборному шлангу, которое контролирует уровень воды в машине, обнаруживает утечки в шланге и немедленно отключает подачу воды, когда нужно. |
|    | Простое в использовании сенсорное управление позволяет запрограммировать прибор одним нажатием кнопки.   |    | Система WaterSave обеспечивает лучшие результаты мойки при минимальном расходе воды в зависимости от модели посудомоечной машины.   |
|   | Соединение вай-фай   |   | Цикл быстрой мойки для посуды средней степени загрязнения, таких как посуда и сковороды, даже с засохшими остатками пищи. Посуда моется и сушится за 60 минут.  |
|  | Цикл очистки посудомоечной машины. Цикл следует начинать с пустой машиной, без посуды. Рекомендуется запускать программу каждые 2-3 месяца, используя специальные моющие средства для посудомоечных машин. |  | Цикл мойки подходит для посуды средней степени загрязнения, даже с засохшими остатками. Обеспечивает максимальное снижение шума в процессе работы   |
|  | Позволяет включить дополнительные программы, если они выбраны вместе с любым циклом стирки. Выбрав нужный цикл стирки, нажмите кнопку.   |  | Программа мойки противней: для интенсивной очистки противней. Поместите противни в нижнюю корзину посудомоечной машины.   |
|  | СТЕРИЛИЗАЦИЯ 99.9% Программа мойки при высокой температуре. Ополаскивание при 75° C гарантирует удаление 99,9% микробов и бактерий, что делает его идеальным для дезинфекции.                              |   |   |