

# STL865A-1



משפחת מוצרים	מדיחי כלים
רוחב	60 ס"מ
גובה מסחרי	86 ס"מ
התקנה	מובנה משולב לחלוטין
מס' סלים	2
מנוע	חד-פאזי
קוד EAN	8017709176082



## תוכניות



מס' תוכניות	5	חסכונית	כן
טמפרטורות כביסה	38, 45, 50, 65, 70 °C	רגיל	כן
השריה	כן	נקי במיוחד	כן
מהירה 27 דקות	כן		

## אפשרויות



אפשרות טיימר השהיה	עד 24 שעות	של FlexiTabs-אפשרות ל	כן
חצי FlexiZone אפשרות מלאה	כן	טבליות	

## סלים



צבע סל	אפור	סל עליון עם מערכת EasyGlide	כן
צבע רכיבי סל	אפור	הכלי הגדול ביותר הניתן להכנסה בסל העליון	24,5 cm
ידית	בפלסטיק על הסל העליון והתחתון	סל תחתון	עם 2 רשתות מתקפלות
סל עליון	עם רשתות אמצעיות קבועות	הכלי הגדול ביותר הניתן להכנסה בסל התחתון	35,0 cm
כוונון גובה של הסל העליון	בשלוש רמות	סלסלה לסכו"ם	הגדרות מקום בהחלקה 13

## מאפיינים טכניים



Width (mm)	598 mm
Depth (mm)	547 mm
סוג צג	צג LED (3 ספרות)
Product Height (mm)	858 mm
בקורות	אלקטרוני
צג	התחלה מושהית
Programme graphics	Symbols
מחווך הדלקה/כיבוי	כן
מחווך תאורת מלח	אור
מחווך עזר לשטיפה	אור
מחווך סוף המחזור	צליל
מערכת שטיפה	מסלולי
זרוע ריסוס שלישית	יחיד
מרכז המים	עם הגדרות אלקטרוניות
מערכת הגנה מהצפה	כולל Acquastop

צינור מים	יחיד; מים קרים/חמים מקסי 60°C - חיסכון בחשמל עם - מים חמים עד 35%
קשיות מים מרבית	100°FH;58°dH
מערכת ייבוש	ייבוש עם עיבוי טבעי
הגנת קיטור	בפלסטיק
חומר אמבט	נירוסטה
מסנן	נירוסטה
גוף חימום נסתר	כן
ציירים	איזון עצמי עם צירים משתנים
משקל מינימלי ומקסימלי של לוח קדמי	2 - 8 kg
רגליות מתכווננות	ס"מ, מ-860 עד 930 מ"מ
Insulation level	Hyper
Back cover	Yes
Depth of dishwasher with open door (mm)	1186
רגליות אחוריות מתכווננות	כן
המהחית	
Top cover	In plastic

## חיבור חשמלי

תקע	(F;E) Schuko
חשמל מחובר	1800 W
זרם	10 A
מתח	220-240 V

תדר (Hz)	50 Hz
סוג החיבור	חד-פאזי
אורך כבל חשמל	140 cm

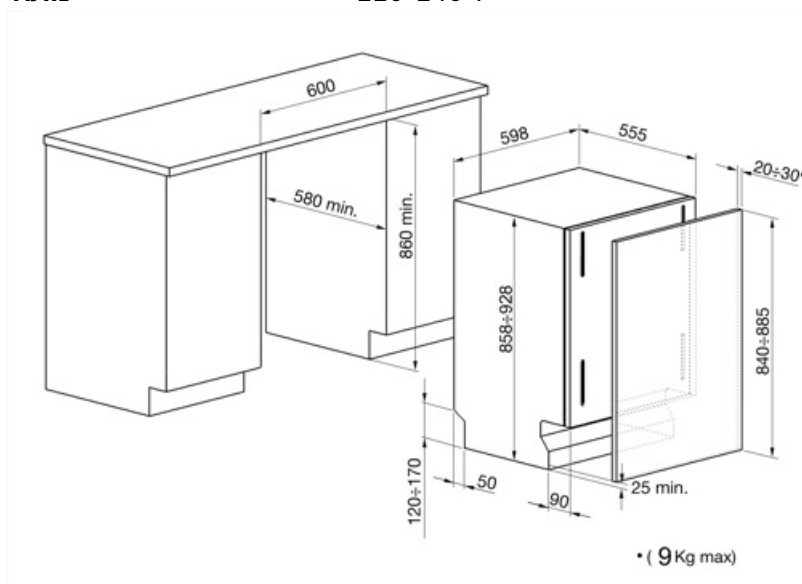

## Not included accessories



### KIT86VX

ניתן להתקנה Victoria. לוח נירוסטה עם ידית ללא H86 על מדיחי כלים משולבים לחלוטין לא ניתן להתקינו בדגמים עם Flexfit. לוח נירוסטה



### KIT86X

ניתן להתקנה Canali או Opera. לוח נירוסטה עם חורים לידיית Flexfit. ללא צירי H86 משולבים לחלוטין לא ניתן להתקינו בדגמים עם לוח נירוסטה

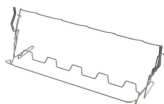

### KITGH

מחזיק כוסות ערכה. יש להתקינו בסל הראשון רק אם יש מדפים מתקפלים

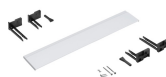

### KITPL60B

ערכת לוח תחתון לבן עם גובה ועומק מתכווננים. ניתנת להתקנה בכל הדגמים המשולבים לחלוטין ובדגמים מתחת Fulcrum או לדלפק עם צירים משתנים Flexifit.



### KITPL60N

ערכת לוח תחתון שחור עם גובה ועומק מתכווננים. ניתנת להתקנה בכל הדגמים המשולבים לחלוטין ובדגמים מתחת לדלפק Flexifit או Fulcrum עם צירים משתנים



### KITPL60X













ערכת לוח תחתון נירוסטה עם גובה ועומק מתכווננים. ניתנת להתקנה בכל הדגמים המשולבים לחלוטין ובדגמים מתחת Fulcrum או לדלפק עם צירים משתנים Flexifit.



### KITPLV2

ערכת הארכה למדיח כלים ומכונת כביסה: אורך במטר 2

## Symbols glossary (TT)

 <p>A+: מסייעת לחסוך עד A+ קטגוריית יעילות אנרגטית: 10% חשמל בהשוואה לקטגוריה המרבית עם הצריכה המינימלית מובטחים הביצועים.</p>	 <p>COMM_HEIGHT_86_72dpi</p>
 <p>טיימר השהיה: ניתן לכוון את טיימר השהיה להפעיל את התוכנית עד 24 שעות לאחר מועד הכיוון.</p>	 <p>הנוחה מסייעת EasyGlide מערכת: ומאפשרת גמישות מרבית בהוצאה קלה מהמכשיר, ובהכנסת כביסה למכונה.</p>
 <p>Flexitabs: Flexitabs מכוונת את מחזור השטיפה כדי להעניק את התוצאות הטובות ביותר ללא קשר לסוג חומר הניקוי שנעשה בו שימוש.</p>	 <p>FlexiZone: FlexiZone מלאה מאפשרת חצי קטנה יותר תוך חיסכון בחשמל, מים וזמן ללא מגבלה על מיקום הפריטים.</p>
 <p>רמת רעש: בידוד מצוין ומכשירים מיוחדים מפחיתים את הרעש למינימום.</p>	 <p>מערכת שטיפה מסלולית מחלקת את המים באופן שווה בתא של מדיח כלים 60 ס"מ ומכוונת את המים בדיוק כדי לאפשר שטיפה מצינת.</p>
 <p>חסכונית: חסכונית, תוכנית כביסה חסכונית זו משתמשת בכמות נמוכה של מים וחשמל כדי לספק את אפשרות הניקוי הידידותית ביותר לסביבה.</p>	 <p>תוכנית השריה: תוכנית השריה מספקת שטיפה שמונעת מהלכלוך להתייבש.</p>
 <p>הסמלים מציגים את מספר הגדרות הצלחת של מדיח הכלים.</p>	 <p>Total Acquastop: בנוסף להגנה החלקית Smeg, שקיימת בכלל מדיחי הכלים של Acquastop חלק מהדגמים מצוידים בהתקן אלקטרוני שמחובר לצינור הכניסה של המים ומנטר את מפלסי המים במכונה, מאתר נזילות וסוגר את אספקת המים מיד כשהדבר נחוץ.</p>
 <p>מבטיחה את תוצאות הכביסה System WaterSave הטובות ביותר תוך צריכה מינימלית של מים בהתאם לדגם של מדיח הכלים.</p>	