

# ST0905-1

Familia	Lavavajillas
Ancho comercial	Horizontal, 90 cm
Altura comercial	Compacta
Instalación	Integración total
Panel de cocina (puerta)	No incluido
Nº Cestos	1
Motor	Monofase
Código EAN	8017709184810



## Programas/Funciones



Número de programas	6+4 programa rápido	Sensor automático 45-65	Si
Temperaturas de lavado	38, 45, 55, 65, 70 °C	ECO rápido	Si
Remojo	Si	Delicado y rápido	Si
Rápido 27'	Si	Mix Express	Si
Glass	Si	Fuerte y rápido	Si
Eco	Si	Super	Si

## Opciones

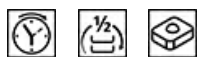

Opción de inicio retardado	Hasta 9 horas, con remojo automático	Opción Tiempo Rápido	Si
Opción 1/2 carga distribuida FlexiZone	Si	Opción de lavado diferenciado	Si
Opción pastillas FlexiTabs	Si		

## Cestos



Color cestos	Acero Inoxidable	Cesto con sistema anti-goteo	Si
Color componentes cestos	Gris		

Cesto inferior	Con inserto totalmente plegables y vidrio	Dimensiones máximas plato cargable en cesto inferior	32,0 cm
Cesto inferior con insertos rompegotas	Si	Cesto portacubiertos	12 cubiertos

## Características técnicas



Ancho del producto (mm)	860 mm	Alimentación agua	Singular; agua fría/caliente hasta a 60°C - ahorro energético con agua caliente hasta el 35%
Profundidad del producto (mm)	550 mm	Máxima dureza del agua	100°FH;58°dH
Tipo de pantalla	Display LED (1 dígito)	Sistema de secado	Por condensación natural
Altura del producto (mm)	578 mm	Protección vapor	De plástico
Mandos	Electrónicos	Iluminación interna	Con led blanco
Pantalla	programación de inicio retardado	Material de la cuba	Acero Inoxidable
Gráficos programas	Símbolos	Filtro	Acero Inoxidable
Indicador on/off	Si	Resistencia oculta	Si
Indicador sal	Testigo	Bisagras	Bisagra variable con triple efecto (aplastante)
Indicador abrillantador	Testigo	Min. y max. peso del panel frontal	2,2 - 7 / 1,5 - 5 kg
Indicador de fin de ciclo	Señal sonora	Instalable en columna	Sí
Sistema de lavado	Doble Orbital	Pies regulables	Solo para nivelación
Tercer aspersor superior	Doble	Nivel de insonorización	Encimera
Descalcificador	Con ajuste electrónico	Profundidad lavavajillas con puerta abierta (mm)	1146
Sensor de turbidez Aquatest	Si	Cubierta superior	De plástico
Sistema de protección anti-fugas de agua	Acquastop total		

## Rendimiento / Etiqueta energética - Reg. 2019

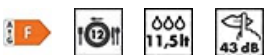

Clase eficiencia energética	F	Emisiones de ruido acústico aéreo	43 dB(A) re 1 pW
Consumo de energía [por 100 ciclos, basado en el programa eco]	101 KWh	Clase de emisión de ruido acústico aéreo	B
Capacidad nominal (ps)	12	Índice de eficiencia energética (IEE)	61,2
Consumo de agua [por ciclo]	11,5 litros		

## Conexión eléctrica

Enchufe	(F;E) Schuko	Frecuencia	50 Hz
Potencia instalada	1800 W	Tipo de conexión	Monofásico
Corriente	10 A	Largo del cable de alimentación	140 cm
Tensión	220-240 V		

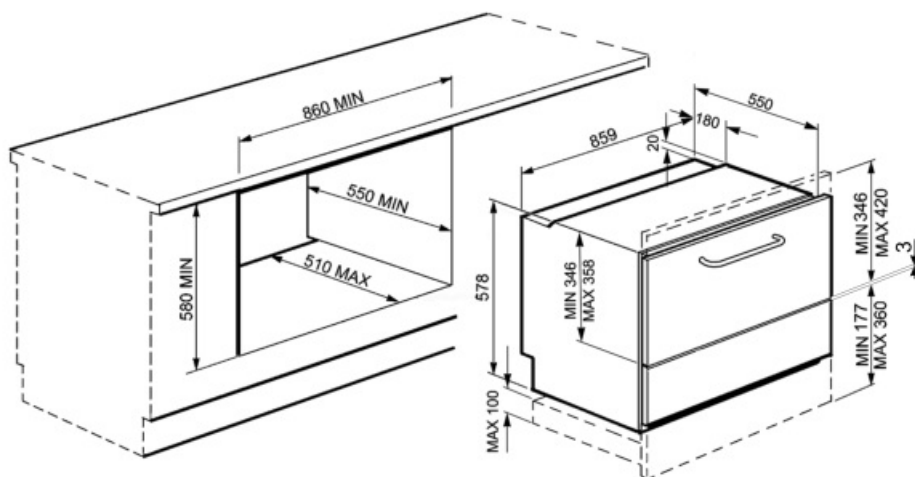

attenzione: dimensioni riferite ad installazione con pannelli di spessore 20 mm.  
Per pannelli di spessore diverso, consultare il manuale di installazione completo.

---

## Not included accessories

















---

**KITPLV2**

Kit de extensión para lavavajillas y lavadoras: longitud 2 m.



## Symbols glossary (TT)

	<p><b>Aquatest:</b> el sensor Aquatest, presente en la mayoría de los lavavajillas Smeg, es un sensor electrónico que mide el grado de transparencia del agua al final de la fase de remojo inicial. En función de los valores medidos, el sensor establece el programa más adecuado, obteniendo así mejores resultados de lavado con el uso de la cantidad mínima de agua.</p>		<p><b>Insertos rompe-gotas:</b> algunos modelos de lavavajillas están equipados con insertos de rotura para la cesta inferior, útiles para mejorar el secado de los platos sin dejar halos.</p>
	<p><b>A +:</b> los electrodomésticos Smeg permiten ahorros de energía considerables en Clase A, A +, A ++ y A +++, para reducir el consumo mientras se mantiene la máxima eficiencia y garantizar el respeto por el medio ambiente.</p>		<p><b>Instalación en columna</b></p>
	<p><b>Delay Timer:</b> con la opción Delay Timer, es posible posponer el inicio del programa deseado hasta 24 h para programar el funcionamiento del lavavajillas en el intervalo de tiempo deseado (por ejemplo, la noche). Cuando la puerta está cerrada, el lavavajillas realizará un prelavado, después de lo cual el conjunto de "programación realizada" comenzará a funcionar.</p>		<p><b>Flexi Tabs:</b> ideal para detergentes multifunción, la opción Flexi Tabs le permite optimizar el lavado del lavavajillas aprovechando al máximo las propiedades de las tabletas combinadas.</p>
	<p><b>FlexiZone ½:</b> la opción FlexiZone ½ es adecuada para lavar incluso algunos platos, distribuidos en ambas cestas. Además, ahorra energía, agua y tiempo con total flexibilidad de carga.</p>		<p>El nivel de ruidosidad se obtiene gracias a un excelente aislamiento y dispositivos especiales, diseñados específicamente para amortiguar el sonido generado durante el funcionamiento del lavavajillas. En la gama hay modelos con varios niveles de ruidosidad.</p>
	<p><b>Sistema Orbital:</b> El Sistema Orbital, consiste en un rociador doble que, gracias a la superposición y las rotaciones contemporáneas, permite que el agua alcance uniformemente todo el espacio interno para obtener excelentes resultados de lavado.</p>		<p><b>Auto 45 ° - 65 °:</b> el programa Auto 45 ° -65 ° está diseñado para vajillas con suciedad normal. Gracias a la acción automática del sensor Aquatest, optimiza los principales parámetros de lavado, como el tiempo, la temperatura y la carga de agua.</p>
	<p><b>Delicado-Rápido:</b> el programa Delicado-Rápido reduce la duración del ciclo Delicado, adecuado para platos delicados normalmente o ligeramente sucios.</p>		<p><b>Eco:</b> el programa Eco es adecuado para lavar platos normalmente sucios. El uso del programa Eco garantiza el mejor rendimiento en términos de eficiencia energética .</p>
	<p><b>Eco-Veloz:</b> el programa Eco-Veloz reduce la duración del ciclo Eco, adecuado para platos delicados normalmente sucios.</p>		<p><b>Remojo:</b> El programa de remojo está diseñado para el prelavado en frío de ollas y sartenes, esperando un lavado adicional y más completo.</p>
	<p><b>PRG_STRONG_72dpi</b></p>		<p><b>Fuerte y rápido:</b> el programa Fuerte-Rápido es adecuado para sartenes y platos normalmente sucios sin residuos secos, que no requieren un lavado completo.</p>



12 cubiertos: la gama Smeg incluye lavavajillas con 7, 10, 12, 13 y 14 cubiertos según el modelo.



Acquastop Total: el dispositivo Acquastop Total excluye la posibilidad de inundación por medio de un microinterruptor colocado debajo del tanque que bloquea instantáneamente la entrada de agua en la máquina. Una seguridad adicional está garantizada por una válvula colocada en el tubo de carga que detecta cualquier fuga.



Watersave: es un sistema de gestión del agua que, garantizando los mejores resultados de lavado y el menor consumo de energía, le permite lavar una carga completa con solo 11.5 litros de agua.



Clase eficiencia energética F