

# ST0905-1

Семейство продуктов  
Коммерческая ширина  
Коммерческая высота  
Установка

Мебельный фасад  
Количество корзин  
Мотор  
EAN-код

Посудомоечная машина  
Горизонтальная, 90 см  
Компактный  
Полностью интегрированная  
встраиваемая  
Не поставляется  
1  
Стандартный  
8017709184810

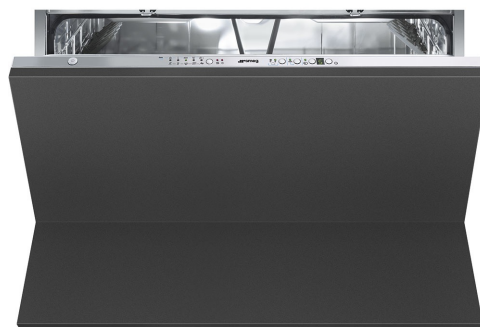

## Программы/ функции



<b>Количество программ</b>	6 + 4 программ	<b>Авто 45-65</b>	Да
<b>Температура мойки</b>	38, 45, 55, 65, 70 °C	<b>ЕCO быстрая</b>	Да
<b>Замачивание</b>	Да	<b>деликатная быстрая</b>	Да
<b>быстрая 27 минут</b>	Да	<b>Mix Express</b>	Да
<b>Стекло</b>	Да	<b>Сильная и быстрая</b>	Да
<b>ЕCO</b>	Да	<b>Super</b>	Да

## Опции

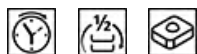

<b>Отсрочка включения</b>	До 9 часов, с предварительной мойкой	<b>опция Quick Time</b>	Да
<b>опция FlexiZone - 1/2 загрузки</b>	Да	<b>Опция дифференцированной мойки</b>	Да, для правой и левой зон
<b>опция Flexi Tabs</b>	Да		

## Корзины



<b>Цвет корзины</b>	Нержавеющая сталь	<b>Корзина с системой против капель</b>	Да
<b>Цвет компонентов корзины</b>	Серый	<b>Максимальный размер посуды, загружаемой в нижнюю корзину (см)</b>	32,0 см
<b>Нижняя корзина</b>	Со складными держателями и держателями для стаканов		

Нижняя корзина с системой Rompi-Goccia

Да

Корзина для столовых приборов

12 комплектов

## Технические характеристики



<b>Ширина изделия (мм)</b>	860 мм
<b>Глубина изделия (мм)</b>	550 мм
<b>Тип дисплея</b>	LED-дисплей (1 цифра)
<b>Высота продукта</b>	578 мм
<b>Управление</b>	Электронный
<b>Дисплей</b>	отсрочка старта
<b>Индикация программ</b>	Символы
<b>Индикатор вкл. / выкл.</b>	Да
<b>Индикатор отсутствия соли</b>	Световая индикация
<b>Индикатор отсутствия ополаскивателя</b>	Световая индикация
<b>Индикация окончания цикла</b>	Акустический сигнал
<b>Система мойки</b>	Двойная орбитальная система мойки
<b>Третий верхний разбрызгиватель</b>	Двойной
<b>Смягчитель воды</b>	Электронная регулировка
<b>Датчик Aquatest</b>	Да
<b>Система защиты от протечек</b>	Полный Acquastop

<b>Водоснабжение</b>	Одиарное; холодная/ горячая вода максимум 60°C - экономия энергии с горячей водой до 35% 100°FH;58°dH
<b>Максимальная жесткость воды</b>	Естественная конденсация
<b>Система сушки</b>	Пластиковая
<b>Защита от пара</b>	Белая LED-подсветка
<b>Внутренняя подсветка</b>	Нержавеющая сталь
<b>Материал чаши</b>	Нержавеющая сталь
<b>Фильтр</b>	Да
<b>Скрытый нагревательный элемент</b>	
<b>Петли</b>	Самобалансировка, петли с тройным эффектом 2,2 - 7 / 1,5 - 5 кг
<b>Минимальный и максимальный вес фасада</b>	
<b>Установка в колонну</b>	Да
<b>Регулируемые по высоте ножки</b>	Для регулировки уровня
<b>Уровень звукоизоляции</b>	Тор
<b>Глубина посудомоечной машины с открытой дверцей (мм)</b>	1146
<b>Верхняя крышка</b>	Пластиковая

## Производительность / Энергопотребление - НОВЫЙ регламент



<b>Класс энергоэффективности</b>	F	<b>Излучение воздушного шума (фаза вращения)</b>	43 dB(A) re 1 pW
<b>Потребление энергии [на 100 циклов, тестовая программа ECO]</b>	101 кВт/ч	<b>Класс эмиссии воздушного акустического шума</b>	B
<b>Загрузка, комплектов</b>	12	<b>Индекс энергоэффективности (EEI)</b>	61.2
<b>Потребление воды [за цикл]</b>	11.5 litres		

## Электрическое подключение

Тип электрической вилки (F;E) Schuko

Частота тока 50 Гц  
Тип подключения Однофазное

**Номинальная мощность** 1800 Вт  
**Сила тока** 10 А  
**Напряжение** 220-240 В

**Длина электрического  
кабеля** 140 см

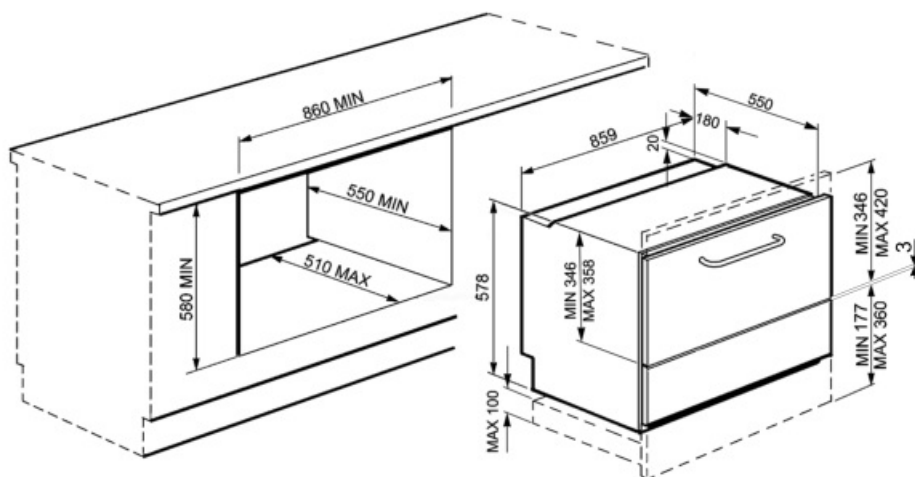

attenzione: dimensioni riferite ad installazione con pannelli di spessore 20 mm.  
Per pannelli di spessore diverso, consultare il manuale di installazione completo.

## Not included accessories





















---

KITPLV2

Удлинительный шланг для посудомоечных и стиральных машин: длина 2 м.



## Symbols glossary (ТТ)

 <p>A+: класс энергоэффективности A+ помогает сэкономить до 10% энергии по сравнению с классом A. Гарантируется максимальная производительность при минимальном потреблении.</p>	 <p>Aquatest: специальный датчик измеряет чистоту воды во время автоматической программы и обеспечивает минимальное потребление воды и энергии.</p>
 <p>Rompi Goccia: некоторые модели посудомоечных машин оснащены специальными полимерными насадками против капель, которые улучшают процесс сушки посуды.</p>	 <p>Установка в колонну</p>
 <p>Возможность отложить запуск желаемой программы на срок до 24 часов, чтобы запрограммировать работу посудомоечной машины в желаемое время.</p>	 <p>Flexitabs: опция регулирует цикл мойки для достижения наилучших результатов независимо от типа используемого моющего средства.</p>
 <p>FlexiZone: опция половинной загрузки позволяет мыть с меньшей загрузкой, экономя электроэнергию, воду и время, без ограничений на размещение посуды.</p>	 <p>Уровень шума: отличная изоляция и специальные устройства сводят шум к минимуму.</p>
 <p>Орбитальная система мойки равномерно распределяет воду по внутренней камере посудомоечной машины, точно направляя воду для обеспечения отличного качества мытья.</p>	 <p>Авто 45° - 65°: автоматическая программа регулирует продолжительность цикла в зависимости от необходимости предварительной мойки и количества требуемых полосканий.</p>
 <p>Деликатная быстрая: программа Delicate Quick подходит для быстрого мытья деликатной посуды.</p>	 <p>ECO: для обеспечения максимально экологичного подхода к очистке, эта программа использует небольшое количество воды и энергии</p>
 <p>ECO: для обеспечения максимально экологичного подхода к очистке, эта программа использует небольшое количество воды и энергии</p>	 <p>Программа замачивания: обеспечивает ополаскивание для предотвращения высыхания грязи.</p>
 <p>Сильная</p>	 <p>Сильная и быстрая: эта специальная программа занимает менее 1 часа, чтобы удалить самые стойкие загрязнения и засохшие остатки.</p>
 <p>Указано максимальное количество комплектов посуды в посудомоечной машине.</p>	 <p>Полный Acquastop: в дополнение к частичной защите Acquastop, присутствующей во всех посудомоечных машинах Smeg, некоторые модели имеют электронное устройство, прикрепленное к водозаборному шлангу, которое контролирует уровень воды в машине, обнаруживает утечки в шланге и немедленно отключает подачу воды, когда нужно.</p>
 <p>Система WaterSave обеспечивает наилучшие результаты мойки при минимальном расходе воды в зависимости от модели посудомоечной машины.</p>	 <p>Класс энергоэффективности F</p>