

# STP364S



**Семейство продуктов**  
**Коммерческая ширина**  
**Коммерческая высота**  
**Установка**

**Мебельный фасад**  
**Количество корзин**  
**Мотор**  
**EAN-код**

Посудомоечная машина  
 60 см  
 82 см  
 Полностью интегрированная  
 встраиваемая  
 Не поставляется  
 3, FlexiDuo  
 Инвертор  
 8017709182410



## Программы



**Количество программ** 5 + 4 программ  
**Температура мойки** 45, 50, 55, 65, 70 °C  
**Замачивание** Да  
**Стекло** Да  
**ECO** Да  
**Ultraclean** Да

**Ультрабыстрая** Да  
**Mix Express** Да  
**Авто 60** Да  
**Универсальная** Да  
**Интенсивная, 70°C** Да

## Опции



**опция EnerSave** Да  
**Отсрочка включения** До 24 часов, с предварительной мойкой  
**опция FlexiZone - 1/2 загрузки** Да

**опция Flexi Tabs** Да  
**Опция Professional** Да

## Корзины



**Цвет корзин** Нержавеющая сталь  
**Цвет компонентов корзин** Серый  
**Ручка** Пластиковая на верхней и нижней корзинах

**Максимальный размер посуды, загружаемой в верхнюю корзину (см)** 18,0 см  
**Нижняя корзина** Со складными держателями и держателями для стаканов

<b>Верхняя корзина</b>	Со складными центральными держателями и держателями для стаканов	<b>Нижняя корзина с системой Rompi-Goccia</b>	Да
<b>Верхняя корзина, регулируемая по высоте</b>	На 3 горизонтальных уровня	<b>Максимальный размер посуды, загружаемой в нижнюю корзину (см)</b>	30,0 см
<b>Верхняя корзина с системой выдвигания Easy-Glide</b>	Да	<b>Цвет внутренних компонентов</b>	Синие вставки RompiGoccia, Серые ручки, Серая пластина для регулировки второй корзины на 3 уровня, Серая корзина Flexiduo, Орбитальная система мойки, зеленая
		<b>Корзина для столовых приборов</b>	13 комплектов

## Технические характеристики



<b>Ширина изделия (мм)</b>	598 мм	<b>Водоснабжение</b>	Одинарное; холодная/ горячая вода максимум 60°C - экономия энергии с горячей водой до 35%
<b>Глубина изделия (мм)</b>	545 мм	<b>Максимальная жесткость воды</b>	100°fH;58°dH
<b>Тип дисплея</b>	LED-дисплей (3 цифры)	<b>Система сушки</b>	Естественная конденсационная сушка с системой автоматического открывания дверцы EnerSave в конце цикла
<b>Высота продукта</b>	818 мм	<b>Защита от пара</b>	Пластиковая
<b>Управление</b>	Электронный	<b>Материал чаши</b>	Нержавеющая сталь
<b>Дисплей</b>	отсрочка старта, Индикация времени программы, Индикация времени окончания цикла	<b>Фильтр</b>	Нержавеющая сталь
<b>Индикация программ</b>	Символы	<b>Скрытый нагревательный элемент</b>	Да
<b>Индикатор вкл. /выкл.</b>	Да	<b>Петли</b>	Самобалансировка, петли со смещенным центром вращения
<b>Индикатор отсутствия соли</b>	Световая индикация	<b>Минимальный и максимальный вес фасада</b>	2-9 кг
<b>Индикатор отсутствия ополаскивателя</b>	Световая индикация	<b>Мин. и максимальная высота цоколя</b>	100-228 мм
<b>Индикация окончания цикла</b>	Акустический сигнал	<b>Регулируемые по высоте ножки</b>	7 см, от 820 до 890 мм
<b>Система мойки</b>	Орбитальная система мойки	<b>Уровень звукоизоляции</b>	Тор
<b>Третий верхний разбрызгиватель</b>	Одинарный	<b>Задняя крышка</b>	Да
<b>Смягчитель воды</b>	Электронная регулировка	<b>Глубина посудомоечной машины с открытой дверцей (мм)</b>	1146
<b>Датчик Aquatest</b>	Да	<b>Регулировка задних ножек с фронта</b>	Да
<b>Система защиты от протечек</b>	Полный Acquastop	<b>Верхняя крышка</b>	Пластиковая

## Производительность / Энергопотребление - НОВЫЙ регламент



<b>Класс энергоэффективности</b>	E	<b>Излучение воздушного шума (фаза вращения)</b>	45 дБ(А) re 1пВт
<b>Потребление энергии [на 100 циклов, тестовая программа ECO]</b>	92 кВт/ч	<b>Класс эмиссии воздушного акустического шума</b>	C
<b>Загрузка, комплектов</b>	14	<b>Индекс энергоэффективности (EEI)</b>	54,1
<b>Потребление воды [за цикл]</b>	10,5 litres		

## Электрическое подключение

<b>Номинальная мощность</b>	5450 Вт	<b>Частота тока</b>	50 Гц
<b>Сила тока</b>	32 А	<b>Тип подключения</b>	Однофазное
<b>Напряжение</b>	220-240 В	<b>Длина электрического кабеля</b>	200 см

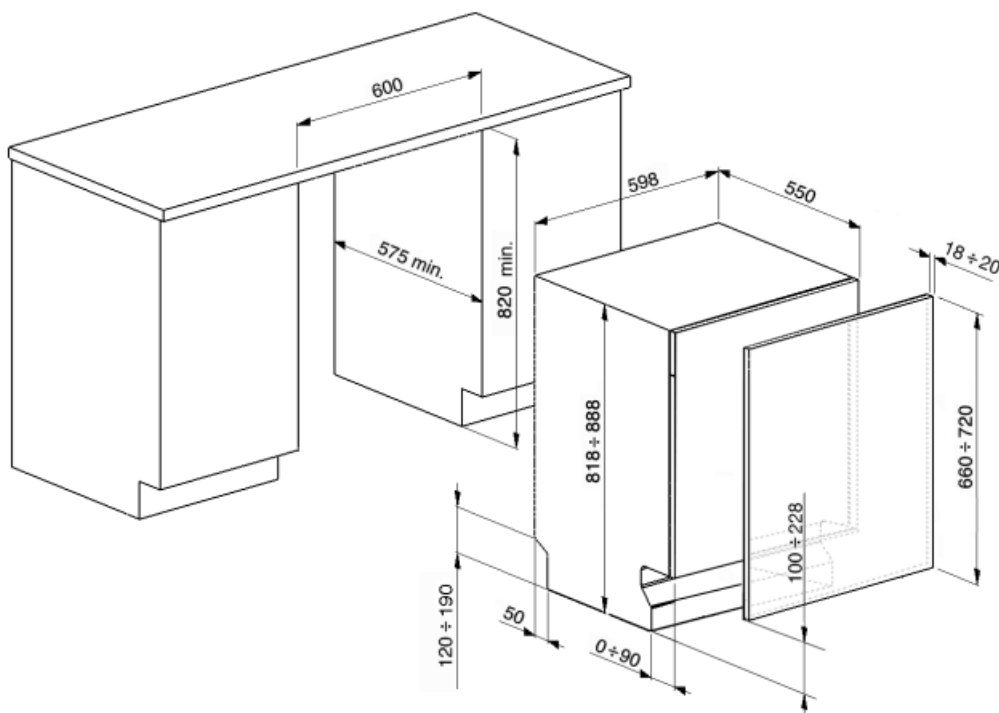

## Not included accessories

### KITPL60N

Комплект цоколя черного цвета с регулируемой высотой и глубиной. Может устанавливаться на все полностью интегрированные модели и модели под столешницу с петлями с регулируемым центром вращения или петлями FlexiFit.



### KITPL60B

Комплект цоколя белого цвета с регулируемой высотой и глубиной. Может устанавливаться на все полностью интегрированные модели и модели под столешницу с петлями с регулируемым центром вращения или петлями FlexiFit.



### KITGH

Держатели для бокалов. Устанавливается в нижней корзине, но только при наличии складных держателей.

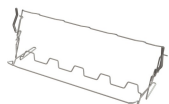

### KITPL60X

Комплект цоколя нержавеющей стали с регулируемой высотой и глубиной. Может устанавливаться на все полностью интегрированные модели и модели под столешницу с петлями с регулируемым центром вращения или петлями FlexiFit.



















### KITPLV2

Удлинительный шланг для посудомоечных и стиральных машин: длина 2 м.



## Symbols glossary (TT)

 <p>A++: класс энергоэффективности A++ помогает сэкономить до 20% энергии по сравнению с классом A. Гарантируется максимальная производительность при минимальном потреблении.</p>	 <p>Aquatest: специальный датчик измеряет чистоту воды во время автоматической программы и обеспечивает минимальное потребление воды и энергии.</p>
 <p>Rompi Goccia: некоторые модели посудомоечных машин оснащены специальными полимерными насадками против капель, которые улучшают процесс сушки посуды.</p>	 <p>Коммерческая высота 82</p>
 <p>Возможность отложить запуск желаемой программы на срок до 24 часов, чтобы запрограммировать работу посудомоечной машины в желаемое время.</p>	 <p>Система выдвижения EasyGlide: удобная система для легкой загрузки и разгрузки устройства позволяет достичь максимальной гибкости.</p>
 <p>FlexiDuo: 3-я корзина для столовых приборов FlexiDuo позволяет размещать столовые приборы или небольшие чашки, ковши или крупную посуду по своему усмотрению: она состоит из двух отдельных подвижных модулей.</p>	 <p>Flexitabs: опция регулирует цикл мойки для достижения наилучших результатов независимо от типа используемого моющего средства.</p>
 <p>FlexiZone: опция половинной загрузки позволяет мыть с меньшей загрузкой, экономя электроэнергию, воду и время, без ограничений на размещение посуды.</p>	 <p>Эволюция Smeg в направлении более интеллектуальных и экологичных моделей привела к выбору инверторной технологии, которая значительно снижает энергопотребление.</p>
 <p>Уровень шума: отличная изоляция и специальные устройства сводят шум к минимуму.</p>	 <p>Орбитальная система мойки равномерно распределяет воду по внутренней камере посудомоечной машины, точно направляя воду для обеспечения отличного качества мытья.</p>
 <p>Авто 60°: автоматическая программа Авто 60° предназначена для сильно загрязненной смешанной посуды.</p>	 <p>ECO: для обеспечения максимально экологичного подхода к очистке, эта программа использует небольшое количество воды и энергии</p>
 <p>Программа замачивания: обеспечивает ополаскивание для предотвращения высыхания грязи.</p>	 <p>Сверхбыстрая стирка: программа специально предназначена для очень быстрой мойки посуды (16 мин.). Кастрюли и сковороды очень грязные, даже с засохшими остатками пищи.</p>
 <p>Ultraclean: опция Ultraclean выполняет заключительное ополаскивание при высокой температуре 70°C, уничтожая практически все бактерии.</p>	 <p>Универсальная программа подходит для мытья посуды с обычной степенью загрязнения, не включает сушку.</p>
 <p>Professional: опция Professional позволяет превратить бытовую технику в полупрофессиональную, благодаря программам, которые значительно сокращают время мойки и получают впечатляющий 16-минутный цикл.</p>	 <p>Указано максимальное количество комплектов посуды в посудомоечной машине.</p>



Полный Acquastop: в дополнение к частичной защите Acquastop, присутствующей во всех посудомоечных машинах Smeg, некоторые модели имеют электронное устройство, прикрепленное к водозаборному шлангу, которое контролирует уровень воды в машине, обнаруживает утечки в шланге и немедленно отключает подачу воды, когда нужно.



Система WaterSave обеспечивает наилучшие результаты мойки при минимальном расходе воды в зависимости от модели посудомоечной машины.



Класс энергоэффективности E